

NEO

2025 / 2026

SANTÉ / SOCIAL
ENSEIGNEMENT
PETITE ENFANCE
ENTREPRISE

**TARIFS
EN PRIX
PUBLICS**

**CONSULTEZ-NOUS
POUR VOS DEVIS**



NOUVEAUTÉS 2025



RETROUVEZ LES ▶ P.57

DIAMOND



RETROUVEZ LES ▶ P.10

SALADIERS TAMBOUR



RETROUVEZ LES ▶ P.22

GOBELET À CAFÉ PICARDIE



RETROUVEZ LE ▶ P.33

CARAFE ELIXIR



RETROUVEZ LA ▶ P.40

STACK UP CROSS



RETROUVEZ LE ▶ P.42

MALETTE DE CUISINE



RETROUVEZ LA ▶ P.95

SUPPORT EXTENSIBLE POUR MIXEUR PLONGEANT



RETROUVEZ LE ▶ P.125

DIABLE PLIABLE



RETROUVEZ LE ▶ P.151

RETROUVEZ NOTRE OFFRE CATALOGUE SUR TOUS LES SUPPORTS

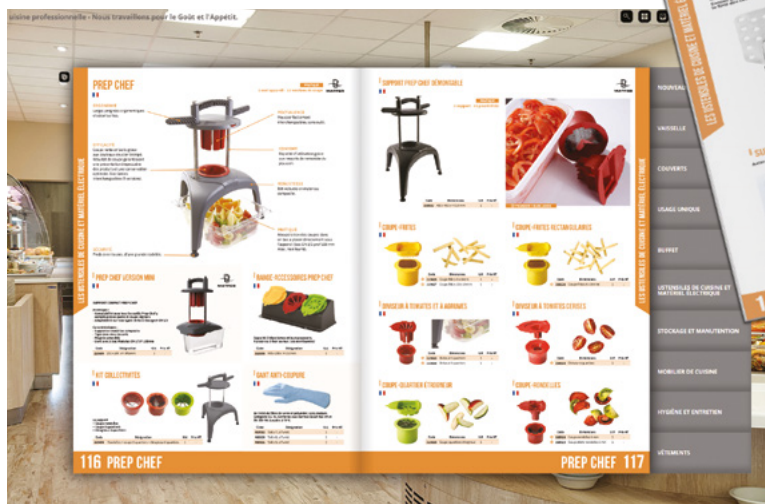
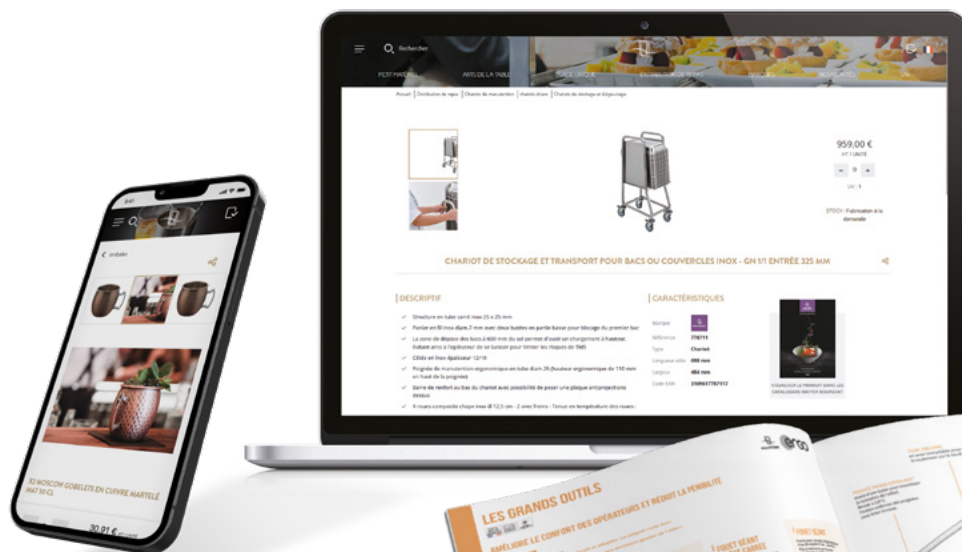

<https://collectivites.pmh.matferbourgeat.com>

NOS UNIVERS



PETITE ENFANCE
Des produits
spécifiques adaptés



ENSEIGNEMENT
Des produits
durables et pratiques



ENTREPRISE
Des gammes originales pour
des ambiances créatives



SANTÉ ET SOCIAL
Une expertise reconnue
pour un univers exigeant

05

VAISSELLE

35

VERRERIE

47

COUVERTS

55

USAGE UNIQUE

71

BUFFET

91

**USTENSILES DE CUISINE
ET MATÉRIEL ÉLECTRIQUE**

145

**STOCKAGE
ET MANUTENTION**

161

MOBILIER DE CUISINE

167

HYGIÈNE ET ENTRETIEN

179

VÊTEMENTS



LA

VAISSELLE

05

NOOS



Porcelaine hôtelière extra-résistante
Ne pas faire subir de choc thermique important

LA VAISSELLE



Code	Désignation	U.V.	Prix HT
050856	1- Assiette plate, Ø 190 mm	12	-
050850	1- Assiette plate, Ø 220 mm	12	-
050858	1- Assiette plate, Ø 245 mm	12	-
050851	2- Assiette creuse, Ø 132 mm	12	-
050852	2- Assiette creuse, Ø 150 mm	12	-
050854	2- Assiette creuse, Ø 190 mm	12	-
050853	2- Assiette creuse, Ø 220 mm	12	-



Code	Désignation	U.V.	Prix HT
051297	Coupelle, 8,7 cl, Ø 98 x H 20 mm	12	-
051295	Coupelle, 26 cl, Ø 132 x H 32 mm	12	-



Code	Désignation	U.V.	Prix HT
050855	1- Tasse à café, 9 cl, Ø 60 x H 57 mm	12	-
050857	2- Sous-tasse, Ø 123 mm	12	-
050859	3- Tasse à thé, 15 cl, Ø 80 x H 53 mm	12	-
050861	4- Sous-tasse, Ø 135 x H 18 mm	12	-
050863	5- Tasse à déjeuner, 28 cl, Ø 100 x H 60 mm	12	-
050865	6- Sous-tasse, Ø 160 mm	12	-



Code	Désignation	U.V.	Prix HT
050870	Bol, 40 cl, Ø 130 x H 50 mm	12	-
050872	Bol, 60 cl, Ø 150 x H 55 mm	12	-



Code	Désignation	U.V.	Prix HT
051270	Compotier, petit modèle, 15 cl, Ø 120 x 35 mm	10	-
051272	Compotier, moyen modèle, 22 cl, Ø 133 x 40 mm	10	-
051274	Compotier, grand modèle, 37 cl, Ø 155 x 44 mm	10	-

ELOA



Porcelaine hôtelière extra-résistante
Ne pas faire subir de choc thermique important



NEW



Code	Désignation	U.V.	Prix HT
050331	Assiette plate, Ø 320 mm	6	-
050333	Assiette plate, Ø 270 mm	6	-
050335	Assiette plate, Ø 250 mm	6	-
050336	Assiette plate, Ø 210 mm	6	-
050337	Assiette plate, Ø 160 mm	6	-
050342	Assiette creuse, Ø 215 x H 55 mm	6	-
050338	Assiette creuse, Ø 200 x H 35 mm	6	-
050330	Bol, 55 cl, Ø 155 x H 60 mm	2	-
050339	Bol, 38,5 cl, Ø 120 x H 50 mm	3	-

06 ASSIETTES BLANCHES

DELTA



Porcelaine hôtelière
Grande aile
Ne pas faire subir de choc
thermique important



Code	Désignation	U.V.	Prix HT
050422	Assiette plate, Ø 270 mm	12	-
050423	Assiette plate, Ø 240 mm	12	-
050424	Assiette plate, Ø 200 mm	12	-
050427	Assiette plate, Ø 160 mm	12	-
050425	Assiette creuse, Ø 220 x H 20 mm	12	-

CLERY



Porcelaine hôtelière
extra-résistante
Aile moyenne
Ne pas faire subir de choc
thermique important



Code	Désignation	U.V.	Prix HT
050472	Assiette plate, Ø 230 mm	6	-
050474	Assiette plate, Ø 205 mm	12	-
050476	Assiette plate, Ø 165 mm	12	-
050477	Assiette creuse, Ø 200 x H 40 mm	12	-



ROMUS



Porcelaine hôtelière
extra-résistante
Petite aile
Ne pas faire subir de choc
thermique important



Code	Désignation	U.V.	Prix HT
050546	Assiette plate, Ø 270 mm	6	-
050547	Assiette plate, Ø 240 mm	6	-
050549	Assiette plate, Ø 200 mm	12	-
050551	Assiette plate, Ø 170 mm	6	-
050558	Assiette plate, Ø 120 mm	12	-



FINEO

Porcelaine fine, élégante et résistante
Poids optimisé

Code	Désignation	U.V.	Prix HT
050497	Assiette plate, Ø 316 mm	6	-
050498	Assiette plate, Ø 280 mm	6	-
050499	Assiette wok, Ø 260 x 40 mm	6	-



PANAMA

Distribution
Exclusive
FRANCE



Porcelaine hôtelière extra-résistante
Léger relief sur l'aile
Ne pas faire subir de choc thermique important



Code	Désignation	U.V.	Prix HT
050370	Assiette plate, Ø 300 mm	6	-
050371	Assiette plate, Ø 270 mm	12	-
050372	Assiette plate, Ø 250 mm	12	-
050373	Assiette plate, Ø 230 mm	12	-
050374	Assiette plate, Ø 200 mm	12	-
050375	Assiette plate, Ø 150 mm	12	-
050377	Assiette creuse, Ø 230 x H 35 mm	12	-
050381	Ravier, 20 cl, Ø 100 mm	12	-
050392	Tasse à café, 9 cl, empilable	12	-
050393	Sous-tasse, Ø 125 mm	12	-
050394	Tasse à thé, 23 cl, empilable	12	-
050395	Sous-tasse, Ø 155 mm	12	-
050398	Bol à consommé, 45 cl	12	-

POLO



Porcelaine hôtelière extra-résistante
Léger relief sur l'aile
Ne pas faire subir de choc thermique important



Code	Désignation	U.V.	Prix HT
050348	Assiette plate, Ø 275 mm	6	-
401791	Assiette plate, Ø 250 mm	6	-
050350	Assiette plate, Ø 230 mm	6	-
050352	Assiette plate, Ø 200 mm	6	-
050354	Assiette plate, Ø 160 mm	6	-
050356	Assiette creuse, Ø 230 mm	6	-
050363	Tasse à café, 9 cl, empilable, Ø 65 mm	6	-
050364	Sous-tasse café, Ø 125 mm	6	-
050358	Tasse thé/déjeuner, 22 cl, empilable, Ø 85 x H 69 mm	6	-
050359	Sous-tasse thé/déjeuner, Ø 160 mm	6	-
050366	Coupelle, 22 cl, Ø 130 mm	6	-
050362	Coupelle, 42 cl, Ø 170 mm	3	-
050369	Tasse à consommé, 2 anses, 26 cl, Ø 55 x H 55 mm	24	-
050360	Thière, 42 cl, 85 x 161 mm	1	-

Distribution
Exclusive



Code	Désignation	U.V.	Prix HT
401602	1- Assiette plate, Ø 262 x H 26 mm	6	-
402472	1- Assiette plate, Ø 227 x H 24 mm	6	-
401601	1- Assiette plate, Ø 210 x H 25 mm	6	-
401600	1- Assiette plate, Ø 178 x H 21 mm	6	-
401599	1- Assiette plate, Ø 152 x H 18 mm	6	-
401603	2- Assiette creuse, Ø 230 x H 40 mm	6	-



Code	Désignation	U.V.	Prix HT
401604	1- Tasse à café, 9 cl, Ø 65 x H 66 mm	6	-
401605	2- Sous-tasse, Ø 116 x H 18 mm	6	-
401606	Tasse à thé, 20 cl, Ø 90 x H 77 mm	6	-
401607	Sous-tasse, Ø 150 x H 23 mm	6	-
052967	3- Bol, 50 cl, Ø 147 x H 80 mm	6	-
052966	4- Bol à oreilles, 45 cl, Ø 161 x H 67 mm	6	-
052965	5- Mug, 30 cl, Ø 85 x H 105 mm	6	-



Code	Désignation	U.V.	Prix HT
051528	1- Ravier rectangulaire, 25 cl, 149 x 94 x H 36 mm	12	-
051526	2- Ravier carré, 25 cl, 115 x 115 x H 36 mm	12	-
051429	3- Plat à œufs, 25 cl, Ø 150 x H 31 mm	6	-
051431	3- Plat à œufs, 37 cl, Ø 180 x H 31 mm	6	-
051236	4- Plat ovale à oreilles, 44 cl, 230 x 135 x H 50 mm	4	-
051527	5- Assiette à crème brûlée, 17 cl, Ø 140 x H 25 mm	6	-



Code	Désignation	U.V.	Prix HT
051423	1- Saladier, 70 cl, Ø 165 x H 67 mm	4	-
051427	2- Coupelle, 10 cl, Ø 90 x H 40 mm	6	-
051426	2- Coupelle, 25 cl, Ø 120 x H 57 mm	6	-
051422	3- Ramequin, 7 cl, Ø 68 x H 35 mm	6	-
051419	3- Ramequin, 13 cl, Ø 85 x H 40 mm	6	-
051424	3- Ramequin, 17 cl, Ø 95 x H 43 mm	6	-
051418	4- Compotier, 17 cl, Ø 110 x H 35 mm	12	-
051420	4- Compotier, 24 cl, Ø 130 x H 41 mm	12	-

Code	Désignation	U.V.	Prix HT
051238	1- Plat à lasagne, 40 cl, 190 x 130 x H 40 mm	6	-
051529	2- Soupière, 45 cl, Ø 124 x H 80 mm	6	-
051531	2- Mini-soupière, 5 cl, Ø 61 x H 39 mm	6	-
051242	3- Plat ovale, 43 cl, 195 x 120 x H 40 mm	4	-



I X'TANBUL

Porcelaine hôtelière à relief extra-résistante
Ne pas faire subir de choc thermique important



Code	Désignation	U.V.	Prix HT
050564	1- Assiette plate, Ø 300 mm	6	-
050566	Assiette plate, Ø 270 mm	12	-
050581	Assiette plate, Ø 250 mm	12	-
050568	Assiette plate, Ø 230 mm	12	-
050570	Assiette plate, Ø 210 mm	12	-
050572	Assiette plate, Ø 170 mm	12	-
050574	Assiette creuse, Ø 220 x H 40 mm	12	-
051561	2- Saladier, 38 cl, 120 x H 54 mm	12	-
051571	3- Paire-tasse 9 cl, 64 x H 45 mm, empilable	12	-
051573	Paire-tasse 23 cl, 90 x H 62 mm, empilable	12	-

I AGRUME

Distribution Porcelaine
Exclusive Décor agrume. Ne pas faire subir de choc thermique important



Code	Désignation	U.V.	Prix HT
530651	Assiette plate, Ø 270 mm	6	-
530652	Assiette plate, Ø 250 mm	6	-
530653	Assiette creuse, Ø 200 x H 34 mm	6	-
530655	Assiette à pâtes, 280 x H 35 mm	6	-
530657	Assiette rectangulaire, 345 x 210 x H 20 mm	6	-

I FOOD JI

Porcelaine fine extra-résistante
Ne pas faire subir de choc thermique important



Code	Désignation	U.V.	Prix HT
050634	Assiette rectangulaire, 370 x 230 mm	6	-
050640	Assiette rectangulaire, 300 x 230 mm	6	-
050639	Assiette rectangulaire, 230 x 110 mm	6	-
050631	Assiette carrée, 260 x 260 mm	6	-
050632	Assiette carrée, 210 x 210 mm	6	-
050633	Assiette creuse carrée, 220 x 220 x H 50 mm	6	-

I ISLA

Porcelaine vitrifiée ultra résistante
Garantie CHURCHILL 5 ans anti-ébréchantures



Code	Désignation	U.V.	Prix HT
408628	Assiette plate, Ø 170 mm	12	-
200697	Assiette plate, Ø 210 mm	12	-
200698	Assiette plate, Ø 234 mm	12	-
200700	Assiette creuse, Ø 240 x H 54 mm	12	-
408920	Tasse à café, 11 cl, Ø 64 x H 58 mm	12	-
408921	Tasse à thé, 22 cl, Ø 95 x H 65 mm	12	-
408922	Théière, 42,6 cl, H 105 mm	4	-

I CLELIA

Porcelaine hôtelière
Gamme économique, bord relevé pour faciliter la prise en main
Ne pas faire subir de choc thermique important



Code	Désignation	U.V.	Prix HT
050208	Assiette plate, 270 x 270 mm	6	-
466758	Assiette plate, 240 x 240 mm	6	-
050211	Assiette plate, 210 x 210 mm	6	-
466759	Assiette plate, 160 x 160 mm	6	-
466760	Assiette plate, 120 x 120 mm	6	-
051585	Coupelle, 80 x 80 mm	12	-
466761	Assiette creuse, 195 x 195 x H 41 mm	6	-
050212	Assiette rectangulaire, 350 x 230 mm	4	-
050214	Assiette, 300 x 200 mm	4	-
466762	Assiette, 200 x 130 mm	6	-
050218	Assiette, 240 x 100 mm	6	-
401690	Coupelle, 65 x 65 x H 30 mm	6	-
469037	Coupelle, 80 x 80 x H 38 mm	12	-
469036	Coupelle, 140 x 140 x H 55 mm	6	-
466767	Bol, 125 x 125 x H 50 mm	6	-
466764	Saladier, 200 x 200 x H 90 mm	4	-

DIAMOND

Distribution Exclusive FRANCE



Porcelaine à reliefs

NEW

Code	Désignation	U.V.	Prix HT
050962	Assiette plate, Ø 280 mm	4	-
050963	Assiette plate, Ø 215 mm	4	-
050964	Assiette creuse, 45 cl, Ø 205 x H 37 mm	4	-
050966	Assiette rectangulaire, 293 x 173 mm	6	-
050965	Bol, 30 cl, Ø 107 x H 57 mm	6	-



PLUME

Porcelaine hôtelière renforcée au magnésium
Quasiment deux fois plus légère que la porcelaine ordinaire



1 165 g

2 275 g

3 346 g



Exemple :
PLUME Ø 225 mm ≥ 346 g
CLELIA Ø 230 mm ≥ 650 g

Code	Désignation	U.V.	Prix HT
054122	1- Assiette plate, Ø 160 mm, 165 g	6	-
054124	2- Assiette plate, Ø 205 mm, 275 g	6	-
054126	3- Assiette plate, Ø 225 mm, 346 g	6	-

NOVA

ARCOROC



Verre trempé



Code	Désignation	U.V.	Prix HT
555007	Assiette plate, Ø 225 mm, 295 g	24	-
200898	Assiette plate, Ø 155 mm	24	-
555008	Assiette creuse, Ø 225 x H 27 mm	24	-
555005	Bol, Ø 132 x H 70 mm, 50 cl	36	-
555006	Coupelle, Ø 132 x H 37 mm, 20 cl	36	-

NOVA TURQUOISE LIGHT

ARCOROC



Verre trempé



Code	Désignation	U.V.	Prix HT
555002	Assiette plate, Ø 225 mm	24	-
555001	Assiette plate, Ø 155 mm	24	-
555003	Coupelle, Ø 130 mm x H 70 mm	36	-

FESTON

ARCOROC



Verre trempé



Code	Désignation	U.V.	Prix HT
552620	Assiette plate, Ø 230 mm	6	-
552624	Assiette dessert, Ø 190 mm	6	-
552622	Assiette creuse, Ø 210 x H 31 mm	6	-

STAIRO

ARCOROC



Verre trempé
Relief : stries concentriques



Code	Désignation	U.V.	Prix HT
050000	Assiette plate, Ø 250 mm	24	-
050005	Assiette plate, Ø 235 mm	24	-
050002	Assiette plate, Ø 190 mm	24	-
050003	Assiette creuse, Ø 235 x H 29 mm	24	-
050004	Bol, 50 cl, Ø 132 x H 68 mm	6	-

HÔTELIÈRE UNIE

ARCOROC



Verre trempé



Code	Désignation	U.V.	Prix HT
552664	Assiette plate, Ø 235 mm	6	-
552662	Assiette plate, Ø 195 mm	6	-
552660	Assiette plate, Ø 155 mm	6	-
552666	Assiette creuse, Ø 225 x H 29 mm	6	-

RESTAURANT BLANC

ARCOROC



Verre trempé
Accessoires empilables



Code	Désignation	U.V.	Prix HT
552696	1- Assiette plate, Ø 254 mm	6	-
552694	1- Assiette plate, Ø 235 mm	6	-
552704	1- Assiette plate, Ø 225 mm	6	-
552692	1- Assiette plate, Ø 195 mm	6	-
552690	1- Assiette plate, Ø 155 mm	6	-
552706	2- Assiette à steak, 330 x 260 mm	6	-
552698	Assiette creuse, Ø 225 x H 35 mm	6	-
552735	3- Saladier empilable, 31,5 cl, Ø 120 x H 47 mm	6	-
552739	4- Coupelle empilable, 11 cl, Ø 120 x H 26 mm	6	-
552741	4- Coupelle, 27,5 cl, Ø 160 x H 37 mm	6	-
552743	5- Ravier empilable, 28,5 cl, 140 x 90 x H 31 mm	6	-
552745	6- Ravier empilable, 24,3 cl, 110 x 110 x H 31 mm	6	-
552710	7- Tasse, 8 cl, Ø 60 x H 49 mm	12	-
552718	7- Sous-tasse, Ø 112 mm	6	-
552712	7- Tasse, 13 cl, Ø 78 x H 57 mm	12	-
552720	7- Sous-tasse, Ø 130 mm, empreinte Ø 42 mm	6	-
552714	7- Tasse, 19 cl, Ø 111 x H 64 mm	12	-
552722	7- Sous-tasse, Ø 140 mm	6	-
552716	7- Tasse, 25 cl, Ø 143 x H 70 mm	6	-
552724	7- Sous-tasse, Ø 153 mm	6	-
200076	8- Bock à thé, 23 cl, Ø 70 x H 89 mm	6	-
552728	Bol à consommé, doubles anses, empilable, 31 cl, Ø 102 x H 35 mm	6	-
552726	Bol à talon, 52 cl, Ø 132 x H 74 mm	6	-

NATURA



Verre trempé



Bleu	Jaune	Rouge	Vert	Désignation	U.V.	Prix HT
552000	552001	552002	552003	Assiette plate, Ø 255 x H 25 mm	6	-
552007	552015	552017	552019	Assiette plate, Ø 235 x H 25 mm	6	-
552021	552022	552025	552026	Assiette plate, Ø 195 x H 20 mm	6	-
552027	552028	552029	552031	Assiette creuse, Ø 230 x H 35 mm	6	-
552033	552035	552037	552039	Bol, 31,5 cl, Ø 120 x H 45 mm	6	-
552041	552045	552047	552049	Saladier, 106 cl, Ø 171 x H 71,9 mm	6	-
552053	552055	552057	552059	Tasse, 22 cl, Ø 109 x H 59,5 mm	6	-
552071	552073	552075	552077	Sous-tasse, Ø 140 x H 17,5 mm	6	-
552078	552079	552080	552081	Mug, 25 cl, Ø 104,5 x H 90 mm	6	-

BRUSH



Verre trempé

Décor garanti lave-vaisselle, forme restaurant

PRATIQUE Les ailes de couleurs différentes peuvent servir à distinguer des régimes alimentaires, des services distincts...

ARCOROC

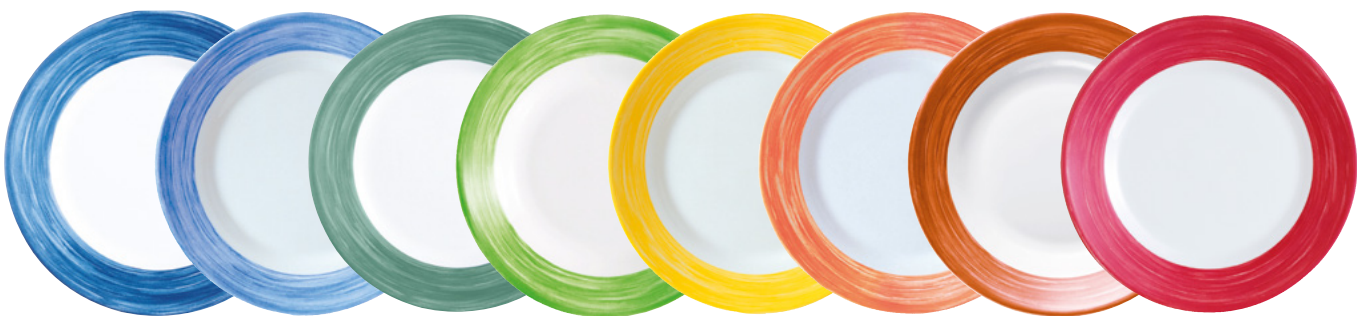

RETROUVEZ LES COUVERTS COLORÉS > P.50

Blue Jeans	Bleue	Dark Green	Verte	Jaune	Orange	Terracotta	Cherry	Désignation	U.V.	Prix HT
552141	552752	553810	552760	552775	552767	552810	552009	Assiette plate, Ø 235 mm	6	-
552142	552753	552811	552762	552777	552768	552821	552010	Assiette plate, Ø 195 mm	6	-
552143	552754	552813	552764	552779	552769	552840	552011	Assiette plate, Ø 155 mm	6	-
552144	552791	552510	552788	552783	552790	552823	552012	Assiette creuse, Ø 225 x H 35 mm	6	-
552146	552756	-	552765	-	-	-	552013	Coupelle empilable, 11 cl, Ø 120 x H 26 mm	6	-
552147	552758	-	552766	552786	552773	-	552018	Bol empilable, 51 cl, Ø 130 x H 74 mm	6	-
552148	434519	-	-	-	-	-	552014	Ravier, 22 cl, 110 x 110 x H 31 mm	24	-
-	-	-	552803	-	-	-	552805	Ravier, 28 cl, 140 x 90 x H 35 mm	24	-
552149	400754	552816	400756	434541	400755	552841	552016	Saladier, 31,5 cl, Ø 120 x H 47mm	6	-
-	-	-	-	-	-	-	552087	Saladier, 110 cl, Ø 170 x H 78 mm	6	-
552151	434524	-	434516	434523	434525	552843	552020	Tasse-thé, 19 cl, Ø 111 x H 64 mm	12	-
552152	468985	552818	400659	468085	400660	552846	552023	Sous-tasse, Ø 140 mm	6	-
552153	460295	-	460297	460293	460291	-	552024	Bock, 25 cl, Ø 70 x H 89 mm	6	-

12 ASSIETTES DÉCORÉES

FILET BORDEAUX

ARCOROC



Décor garanti lave-vaisselle, forme restaurant



Code	Désignation	U.V.	Prix HT
552804	Assiette plate, Ø 235 mm	6	-
552802	Assiette plate, Ø 195 mm	6	-
552800	Assiette plate, Ø 155 mm	6	-
552808	Assiette creuse, Ø 225 x H 35 mm	6	-
552836	Bol empilable à talon, 51 cl, Ø 130 x H 74 mm	6	-

FILET DELFT

ARCOROC



Décor garanti lave-vaisselle, forme restaurant



Code	Désignation	U.V.	Prix HT
552879	Assiette plate, Ø 235 mm	6	-
552877	Assiette plate, Ø 195 mm	6	-
552875	Assiette plate, Ø 155 mm	6	-
552881	Assiette creuse, Ø 225 x H 35 mm	6	-
552898	Bol empilable à talon, 51 cl, Ø 130 x H 74 mm	6	-

CLELIA

Porcelaine hôtelière extra-résistante



Code	Désignation	U.V.	Prix HT
051586	Assiette carrée noire, 120 x 120 mm	12	-

BLACK STONE



Grès culinaire noir satiné



Ne pas utiliser sur la flamme



Code	Désignation	U.V.	Prix HT
051304	1- Tagine + couvercle, 100 cl, ø 220 x H 65 mm	4	-
051315	2- Mini assiette creuse, 45 cl, ø 160 x H 40 mm	12	-
051300	3- Mini ramequin, 4 cl, ø 60 x H 20 mm	36	-
991483	4- Ramequin, 13 cl, Ø 65 x H 50 mm, lot de 6	1	-
051303	4- Ramequin, 15 cl, ø 90 x H 50 mm	12	-
051301	5- Plat rond, 26 cl, ø 135 x H 30 mm	6	-
051302	6- Plat sabot, 30 cl, 180 x 105 x H 50 mm	12	-
051308	6- Plat sabot, 65 cl, 190 x 150 x H 50 mm	12	-
051317	7- Plat ovale, 150 cl, 315 x 225 x H 60 mm	6	-
051309	8- Plat à lasagnes, 75 cl, 190 x 140 x H 50 mm	12	-
051311	9- Plat rectangulaire, 400 cl, 420 x 270 x H 70 mm	2	-
051310	10- Assiette à grillades, 370 x 170 x H 30 mm	12	-

TERRE D'OMBRE

Porcelaine

Email réactif. Ne pas faire subir de choc thermique important
Le décor peut varier d'une assiette à l'autre



Code	Désignation	U.V.	Prix HT
054251	Assiette plate, Ø 270 mm	4	-
054253	Assiette creuse, Ø 245 x H 40 mm	4	-
054255	Assiette à pâtes, Ø 245 x H 60 mm	2	-
054257	Bol, Ø 180 x H 60 mm	4	-

NUIT D'ORAGE

Distribution Exclusive Verre sodocalcique

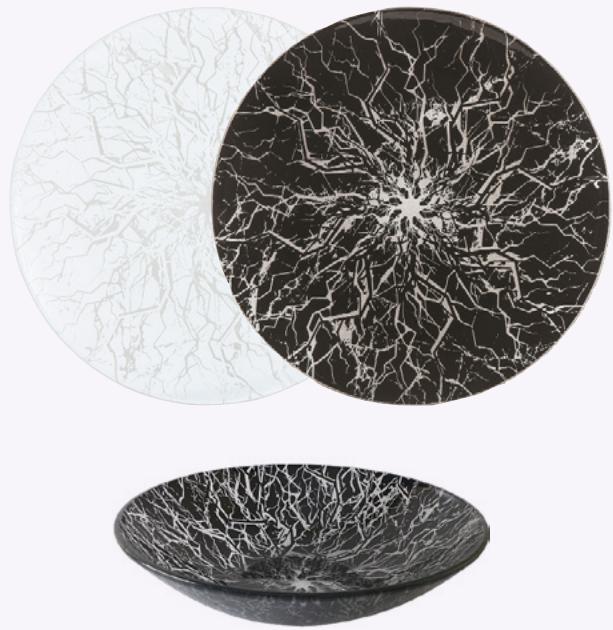

Code	Désignation	U.V.	Prix HT
050796	Assiette plate blanche, Ø 280 mm	6	-
050792	Assiette plate noire, Ø 280 mm	6	-
050804	Assiette coupe noire, Ø 245 mm	6	-

BLACK

ARCOROC

NEW

MADE IN FRANCE Verre trempé



Code	Désignation	U.V.	Prix HT
051711	1- Assiette à pizza, Ø 320 x H 24 mm	6	-
051713	2- Assiette à couscous, Ø 260 x H 46 mm	6	-
051710	3- Assiette à pâtes, Ø 285 x H 45 mm	6	-
051712	4- Assiette à grillades, Ø 300 x 260 x H 30 mm	6	-



14 ASSIETTES DE COULEUR



MATRIS

Distribution Porcelaine
Exclusive Le décor peut varier d'une assiette
à l'autre



Code	Désignation	U.V.	Prix HT
050262	Assiette plate, Ø 200 x H 22 mm	4	-
050264	Assiette plate, Ø 290 x H 25 mm	4	-
050265	Assiette creuse, 100 cl, Ø 230 x H 50 mm	4	-
051176	Tasse à café, 8 cl, Ø 65 x H 45 mm	12	-
051177	Sous-tasse à café, Ø 100 mm	12	-
051178	Tasse à thé, 18 cl, Ø 90 x H 65 mm	6	-
051179	Sous-tasse à thé, Ø 150 mm	6	-

KRATER

Porcelaine



Code	Désignation	U.V.	Prix HT
052191	Assiette plate, Ø 282 x H 21 mm	6	-
052193	Assiette coupe, Ø 255 x H 42 mm	6	-
052201	Coupelle, Ø 140 mm x H 45 mm	12	-

STUDIO PRINT

Porcelaine

CHURCHILL

NEW

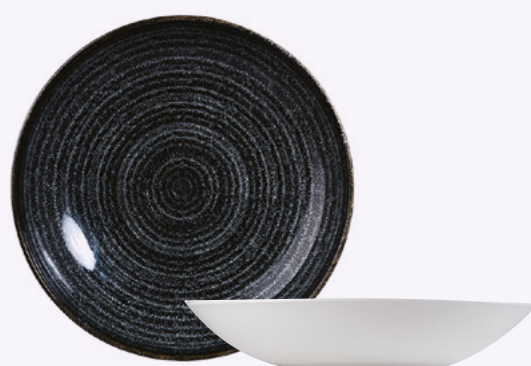

Code	Désignation	U.V.	Prix HT
058340	Assiette plate, Ø 288 mm	12	-
404731	Assiette plate, Ø 260 mm	12	-
404730	Assiette plate, Ø 165 mm	12	-

Code	Désignation	U.V.	Prix HT
058350	Assiette plate noire, Ø 288 mm	12	-
404729	Assiette plate noire, Ø 260 mm	12	-
404571	Assiette plate noire, Ø 165 mm	12	-
404463	Assiette creuse noire, 113 cl, Ø 248 mm	12	-

HEAT SYSTEM

ARCOROC



Verre trempé

PRATIQUE

Ces assiettes bénéficient de tous les atouts de la matière :

- résistance aux chocs mécaniques
- résistance au lave-vaisselle
- aucun risque bactériologique grâce à l'absence de porosité de ce matériau
- montée et maintien en température identique à la porcelaine à épaisseur égale
- un fond très plat pour fonctionner avec les systèmes de thermo-contact
- parfaite empilabilité



1

2

3



4

5

Code	Désignation	U.V.	Prix HT
552584	1- Assiette compartimentée Heat System, Ø 228 mm	6	-
552585	2- Assiette Heat System, Ø 228 mm	6	-
552586	3- Assiette compartimentée asymétrique, Ø 228 mm	12	-
292237	4- Bol fond plat, 40 cl, Ø 120 x H 62 mm	6	-
054284	5- Couvercle pour bol 292237, Ø 120 mm - en PDT résistant jusqu'à 160°C	10	-

ASSIETTE THERMOCONTACT

BAUSCHER
GERMANY CARE

Porcelaine



Code	Désignation	U.V.	Prix HT
200750	Ronde, Ø 230 mm, séparation	6	-

AUTONOMY

ARCOROC



Opal et verre trempé



Code	Désignation	U.V.	Prix HT
552860	Assiette, Ø 190 x H 22 mm	12	-
552861	Assiette, Ø 235 x H 27 mm	12	-
531123	Gobelet, 30 cl, Ø 87 x H 115 mm	12	-

2 COMPARTIMENTS



Porcelaine



Code	Désignation	U.V.	Prix HT
280706	Ronde, Ø 230 mm, petite séparation	6	-
280705	Rectangulaire, 240 x 190 mm, séparation droite	6	-



16 RÉGIETHERMIE, CLOCHES

CLOCHES À ASSIETTES

Un design innovant, des formes arrondies, pour plus d'appétit et pour faciliter le nettoyage, une empilabilité parfaite et une préhension aisée.

Diamètre max assiette : 232 mm
Hauteur cloche totale : 50 mm
Hauteur cloche au dessus du rebord de l'assiette : 40 mm



CLOCHE BASSE POUR MAINTIEN EN TEMPÉRATURE

Made by MATFER BOURGEAT BPA FREE -20°C +90°C Polypropylène



Très bonne tenue chimique, bonne tenue aux chocs (sauf à froid). Cloche translucide.

Code	Désignation	U.V.	Prix HT
262102	Ø 240 x H 50 mm, pour assiettes Ø maximum 232 mm	1	-

CLOCHE BASSE POUR REMISE EN TEMPÉRATURE

Made by MATFER BOURGEAT BPA FREE -20°C +150°C Polyamide transparent



Très bonne tenue chimique, très bonne tenue aux chocs. Cloche transparente.

Code	Désignation	U.V.	Prix HT
262101	Ø 240 x H 50 mm, pour assiettes Ø maximum 232 mm	1	-

BLANCHE

Made by MATFER BOURGEAT BPA FREE 0°C +100°C Polypropylène Hauteur 70 mm



Code	Désignation	U.V.	Prix HT
262300	Pour assiettes Ø 230/240 mm	1	-
262303	Pour assiettes Ø 250/270 mm	1	-

CRISTAL

Made by MATFER BOURGEAT BPA FREE -40°C +90°C Copolyester Hauteur 70 mm



Code	Désignation	U.V.	Prix HT
262100	Pour assiettes Ø 230/240 mm	1	-
262103	Pour assiettes Ø 250/270 mm	1	-

FUMÉ

Made by MATFER BOURGEAT BPA FREE -40°C +90°C Copolyester Hauteur 70 mm



Code	Désignation	U.V.	Prix HT
262000	Pour assiettes Ø 230/240 mm	1	-
262003	Pour assiettes Ø 250/270 mm	1	-

INOX

Inox 18/8



Code	Désignation	U.V.	Prix HT
061860	Ø 265 x H 75 mm	1	-

ASSIETTES DEMI-CREUSES

SAINT
ROMAIN
fabricant

MADE IN FRANCE BPA FREE Copolyester

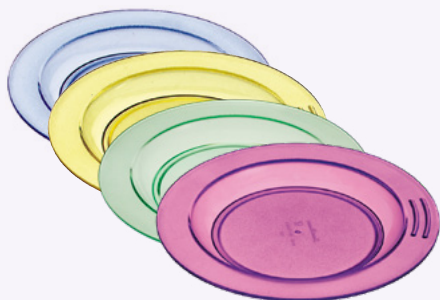

Code	Désignation	U.V.	Prix HT
422031	Bleu, Ø 180 mm	15	-
422032	Jaune, Ø 180 mm	15	-
400433	Vert, Ø 180 mm	15	-
422036	Cassis, Ø 180 mm	15	-
422028	Bleu, Ø 230 mm	15	-
422029	Jaune, Ø 230 mm	15	-
422030	Vert, Ø 230 mm	15	-
291359	Cassis, Ø 230 mm	15	-

RAVIERS RECTANGULAIRES 32 CL

SAINT
ROMAIN
fabricant

MADE IN FRANCE BPA FREE Copolyester



Code	Désignation	U.V.	Prix HT
460311	Bleu, 147 x H 30 mm	12	-
460317	Jaune, 147 x H 30 mm	12	-
460314	Vert, 147 x H 30 mm	12	-
286118	Cassis, 147 x H 30 mm	12	-
403402	Couvercle	48	-

RAVIERS CARRÉS 25 CL

SAINT
ROMAIN
fabricant

MADE IN FRANCE BPA FREE Copolyester



Code	Désignation	U.V.	Prix HT
460312	Bleu, 97 x 97 x H 30 mm	12	-
460318	Jaune, 97 x 97 x H 30 mm	12	-
460315	Vert, 97 x 97 x H 30 mm	12	-
286117	Cassis, 97 x 97 x H 30 mm	12	-
190987	Couvercle	48	-

COMPOTIERS 10 CL

SAINT
ROMAIN
fabricant

MADE IN FRANCE BPA FREE Copolyester



Code	Désignation	U.V.	Prix HT
410165	Bleu, Ø 120 x H 33 mm	12	-
422008	Jaune, Ø 120 x H 33 mm	12	-
422474	Vert, Ø 120 x H 33 mm	12	-
422000	Cassis, Ø 120 x H 33 mm	12	-

RAMEQUINS 16 CL

SAINT
ROMAIN
fabricant

MADE IN FRANCE BPA FREE Copolyester



Code	Désignation	U.V.	Prix HT
460310	Bleu, Ø 86 x H 41 mm	12	-
460316	Jaune, Ø 86 x H 41 mm	12	-
460313	Vert, Ø 86 x H 41 mm	12	-
286116	Cassis, Ø 86 x H 41 mm	12	-
403401	Couvercle	48	-

BOLS 45 CL

SAINT
ROMAIN
fabricant

MADE IN FRANCE BPA FREE Copolyester



Code	Désignation	U.V.	Prix HT
434484	Bleu, 45 cl, 123 x 157 x H 60 mm	25	-
434477	Jaune, 45 cl, 123 x 157 x H 60 mm	25	-
435387	Vert, 45 cl, 123 x 157 x H 60 mm	25	-
191374	Cassis, 45 cl, 123 x 157 x H 60 mm	25	-
190003	Blanc, 45 cl, 123 x 157 x H 60 mm	25	-
434492	Couvercle Bleu	25	-
401086	Couvercle Jaune	25	-
401087	Couvercle Vert	25	-
401085	Couvercle Cassis	25	-

VAISSELLE THERMODYNAMIQUE

MADE IN FRANCE Empilable avec ou sans couvercle

SAINT
ROMAIN
fabricant



ASSIETTES AVEC COUVERCLE

Code	Désignation	U.V.	Prix HT
406042	Bleu, 20 cl, Ø 235 mm	6	-
280029	Cassis, 20 cl, Ø 235 mm	6	-
405964	Blanc, 20 cl, Ø 235 mm	6	-
280030	Orange, 20 cl, Ø 235 mm	6	-
280028	Anis, 20 cl, Ø 235 mm	6	-

BOLS AVEC COUVERCLE

Code	Désignation	U.V.	Prix HT
280032	Bleu, 32 cl, Ø 162 x H 76 mm	6	-
280033	Cassis, 32 cl, Ø 162 x H 76 mm	6	-
405965	Blanc, 32 cl, Ø 162 x H 76 mm	6	-
280034	Orange, 32 cl, Ø 162 x H 76 mm	6	-
280031	Anis, 32 cl, Ø 162 x H 76 mm	6	-



LILITOUCH



Fabrication végétale

PRATIQUE

Couleur définitive après le premier lavage



LILITOUCH est une fabrication végétale faite de céréales, oléoprotéagineux, plantes à fibres, protéines, lipides et cellulose.

SAINT ROMAIN
Fabricant

- Légèreté
- Résistance aux chocs
- Silence
- Excellente tenue au lave-vaisselle

ASSIETTES



Code	Désignation	U.V.	Prix HT
200904	Rouge, Ø 134 mm	15	-
200905	Bleu, Ø 134 mm	15	-
200884	Blanc, Ø 134 mm	15	-
052505	Rouge, Ø 180 mm	15	-
052507	Bleu, Ø 180 mm	15	-
052509	Blanc, Ø 180 mm	15	-
052510	Rouge, Ø 230 x H 21 mm, 153 g	15	-
052513	Bleu, Ø 230 x H 21 mm, 153 g	15	-
052514	Blanc, Ø 230 x H 21 mm, 153 g	15	-

RAVIERS



Code	Désignation	U.V.	Prix HT
200861	Carré, rouge, 97 x 97 x H 30 mm, 25 cl, 70 g	24	-
193422	Carré, bleu, 97 x 97 x H 30 mm, 25 cl, 70 g	24	-
200835	Carré, blanc, 97 x 97 x H 30 mm, 25 cl, 70 g	24	-
052516	Rectangulaire, rouge, 147 x 97 x H 30 mm, 32 cl	24	-
052519	Rectangulaire, bleu, 147 x 97 x H 30 mm, 32 cl	24	-
052522	Rectangulaire, blanc, 147 x 97 x H 30 mm, 32 cl	24	-

RAMEQUINS



Code	Désignation	U.V.	Prix HT
200871	Rouge, Ø 86 x H 41 mm, 16 cl	24	-
200869	Bleu, Ø 86 x H 41 mm, 16 cl	24	-
200870	Blanc, Ø 86 x H 41 mm, 16 cl	24	-

BOLS



Code	Désignation	U.V.	Prix HT
052534	Rouge, Ø 120 x H 60 mm, 45 cl	12	-
052538	Bleu, Ø 120 x H 60 mm, 45 cl	12	-
052541	Blanc, Ø 120 x H 60 mm, 45 cl	12	-

COMPOTIERS



Code	Désignation	U.V.	Prix HT
200868	Rouge, Ø 120 x H 33 mm	24	-
200866	Bleu, Ø 120 x H 33 mm	24	-
200867	Blanc, Ø 120 x H 33 mm	24	-

PICHETS



COUVERCLES POUR PICHET 1 L

Code	Désignation	U.V.	Prix HT
200902	Rouge, 1 L, sans couvercle, 104 x H 170 mm, 235 g	8	-
200903	Bleu, 1 L, sans couvercle, 104 x H 170 mm, 235 g	8	-
296626	Blanc, 1 L, sans couvercle, 104 x H 170 mm, 235 g	8	-

Code	Désignation	U.V.	Prix HT
052551	Rouge, 39 g	24	-
052553	Bleu, 39 g	24	-
052555	Blanc, 39 g	24	-

GOBELETS



Code	Désignation	U.V.	Prix HT
052524	Rouge, 16 cl	18	-
052525	Bleu, 16 cl	18	-
200862	Blanc, 16 cl	18	-

LA VAISSELLE

VAISSELLE MÉLAMINE 19

ASSIETTES PLATES



LA MÉLAMINE

Dureté, rigidité, résistance à la chaleur jusqu'à 90°C, à l'abrasion, au feu... La mélamine ne passe pas au micro-ondes.

NE JAMAIS UTILISER DE FILM ALIMENTAIRE SUR DU COPOLYESTER OU DE LA MÉLAMINE.

Code	Désignation	U.V.	Prix HT
052501	Blanc, Ø 225 x H 20 mm	10	-
052503	Jaune, Ø 225 x H 20 mm	10	-
052504	Rouge, Ø 225 x H 20 mm	10	-
052502	Blanc, Ø 175 x H 18 mm	10	-
052506	Jaune, Ø 175 x H 18 mm	10	-
052508	Rouge, Ø 175 x H 18 mm	10	-
028020	Blanc, multiusage, 135 x 135 x H 10 mm	10	-
288144	Jaune, multiusage, 135 x 135 x H 10 mm	10	-
282403	Rouge, multiusage, 135 x 135 x H 10 mm	10	-

ASSIETTES CREUSES



Petite aile



Code	Désignation	U.V.	Prix HT
059998	Blanc, Ø 205 x H 30 mm	10	-
052528	Jaune, Ø 205 x H 30 mm	10	-
052529	Rouge, Ø 205 x H 30 mm	10	-

RAVIERS



Code	Désignation	U.V.	Prix HT
052517	Blanc, 27 cl, 155 x 70 x H 35 mm	10	-
052518	Jaune, 27 cl, 155 x 70 x H 35 mm	10	-
405732	Rouge, 27 cl, 155 x 70 x H 35 mm	10	-
052520	Blanc, 18 cl, 85 x 85 x H 35 mm	10	-
052521	Jaune, 18 cl, 85 x 85 x H 35 mm	10	-
052523	Rouge, 18 cl, 85 x 85 x H 35 mm	10	-



BOLS À OREILLES



Code	Désignation	U.V.	Prix HT
467815	Bol à oreilles, blanc, 35 cl, Ø 125 x H 60 mm	10	-
052531	Blanc, 45 cl, 144 x 115 x H 70 mm	10	-
052532	Jaune, 45 cl, 144 x 115 x H 70 mm	10	-
052533	Rouge, 45 cl, 144 x 115 x H 70 mm	10	-

BOLS RENFORCÉS



Code	Désignation	U.V.	Prix HT
406366	Blanc, 45 cl, Ø 125 x H 60 mm	10	-
052526	Jaune, 45 cl, Ø 125 x H 60 mm	10	-
052527	Rouge, 45 cl, Ø 125 x H 60 mm	10	-

BOL 50 CL



Polypropylène



Code	Désignation	U.V.	Prix HT
292781	50 cl, 149 x 120 x H 70 mm	12	-

BOL



ABS

PLASTOREX



Code	Désignation	U.V.	Prix HT
069759	Blanc, 50 cl, Ø 120 x H 70 mm	24	-
052543	Couvercle opaque pour bol 069759	12	-

ASSIETTE ET COUPELLE



Code	Désignation	U.V.	Prix HT
460309	1- Ø 135 mm x H 15 mm	10	-
052530	2- Blanc, Ø 130 mm	10	-



PLATEAUX 3 COMPARTIMENTS



Code	Désignation	U.V.	Prix HT
282072	Blanc, 245 x 209 x H 25 mm	6	-
052539	Jaune, 245 x 209 x H 25 mm	6	-
281599	Rouge, 245 x 209 x H 25 mm	6	-
052576	Couvercle pour plateaux 3 compartiments	6	-

GOBELETS



Code	Désignation	U.V.	Prix HT
052512	Blanc, 20 cl, Ø 70 x H 85 mm	10	-
466553	Jaune, 20 cl, Ø 70 x H 85 mm	10	-
052515	Rouge, 20 cl, Ø 70 x H 85 mm	10	-

TASSE À THÉ



Code	Désignation	U.V.	Prix HT
052536	Tasse à thé, 17 cl	6	-
052537	Sous-tasse, Ø 130 mm, empreinte Ø 50 mm	6	-

VAISSELLE CÉRAMIQUE ENFANT

PLASTOREX



Céramique, joint silicone anti dérapant



Code	Désignation	U.V.	Prix HT
052580	1- Assiette, Ø 188 x H 30 mm	10	-

COUVERTS

Inox 18%
Manche ABS



Code	Désignation	U.V.	Prix HT
060383	Tartineur, 150 mm	12	-
400548	Couteau manche blanc	12	-
400549	Cuillère blanche	12	-
400550	Fourchette blanche	12	-

COUVERTS TEDDY

Amefa

Inox 18/10
Finition miroir,
épaisseur 2,5 mm



Code	Désignation	U.V.	Prix HT
400559	Couteau de table, 185 mm	12	-
400557	Fourchette de table, 163 mm	12	-
400556	Cuillère de table, 168 mm	12	-
400558	Cuillère à dessert, 131mm	12	-

COUVERTS ERGONOMIQUES



Copolyester
Souplesse, sécurité



SAINT ROMAIN fabricant

Code	Désignation	U.V.	Prix HT
062165	Fourchette bleue	12	-
062162	Fourchette cassis	12	-
062169	Cuillère bleue	12	-
062161	Cuillère cassis	12	-
062167	Couteau cassis, 210 mm	12	-
285189	Couteau bleu, 210 mm	12	-

CUILLÈRE FOURCHETTE HANDY

PRATIQUE

La 1^{ère} fourchette qui reprend la forme d'une cuillère pour faciliter la préhension des personnes ayant des troubles de motricité ou de tremblement.

Couvert en Inox n'ayant pas de connotation « handicap »



Code	Désignation	U.V.	Prix HT
064100	Cuillère fourchette HANDY	12	-

COUVERTS ERGONOMIQUES



SAINT ROMAIN fabricant

Code	Désignation	U.V.	Prix HT
405962	Fourchette ergonomique framboise	1	-
405963	Cuillère ergonomique framboise	1	-

VERRES ERGONOMIQUES



SAINT ROMAIN fabricant

Code	Désignation	U.V.	Prix HT
281576	Verre à découpe nasale, bleu, 16 cl	25	-
469900	Gobelet ergonomique avec empreinte de paille, transparent, 16 cl	12	-

BOLS AVEC POIGNÉES ERGONOMIQUES 45 CL

MADE IN FRANCE BPA FREE Copolyester



SAINT ROMAIN fabricant

Code	Désignation	U.V.	Prix HT
469995	Bleu, 45 cl, Ø 123 x H 60 mm	12	-
469998	Blanc, 45 cl, Ø 123 x H 60 mm	12	-
469997	Orange, 45 cl, Ø 123 x H 60 mm	12	-
469996	Vert anis, 45 cl, Ø 123 x H 60 mm	12	-

HANDICAP

PRATIQUE

Manche assurant une bonne prise en main pour les personnes ayant des difficultés à saisir les objets



Acier 18/10
Manche ABS



Code	Désignation	U.V.	Prix HT
473020	1- Fourchette	12	-
473022	2- Cuillère	12	-
473021	3- Couteau	12	-
435402	4- Fourchette pour droitier	12	-
435403	5- Cuillère pour droitier	12	-
280071	6- Fourchette pour gaucher	12	-
280072	7- Cuillère pour gaucher	12	-
435404	8- Couteau incliné	12	-

Gobelet à bec de canard

Gradué, 25 cl



Code	Désignation	U.V.	Prix HT
280062	25 cl, Ø 60 x H 140 mm	12	-
286726	Gobelet vert, 25 cl	1	-

VAISSELLE INOX

Inox 18/8
couvre-cle en polypropylène



Code	Désignation	U.V.	Prix HT
297203	1- Gobelet, 17,5 cl Ø 70 x H 75 mm	12	-
061864	2- Gobelet, 20 cl, Ø 75 x H 72 mm	12	-
061862	Bol, 40 cl, double paroi, 120 x H 62 mm	12	-
298888	Plateau, 3 compartiments, 240 x 170 x H 42 mm	12	-
061865	Couvre-cle pour plateau 3 compartiments	12	-
299586	Plateau, 4 compartiments, 250 x 205 x H 25 mm	12	-
061866	Couvre-cle pour plateau 4 compartiments	12	-
061861	Plateau, 5 compartiments, 305 x 235 x H 25 mm	12	-
061867	Couvre-cle pour plateau 5 compartiments, 312 x 242 x H 23 mm	12	-
061882	Assiette 3 compartiments, Ø 200 x H 30 mm	12	-
061883	Assiette 3 compartiments, Ø 240 x H 30 mm	12	-
061868	Assiette plate, Ø 200 x H 13 mm	12	-
061863	Assiette plate, Ø 240 x H 15 mm	12	-
061884	Assiette creuse, 80 cl, Ø 200 x H 40 mm	12	-



PLASTOREX

NEW

CLOCHE INOX

Inox 18/8



Code	Désignation	U.V.	Prix HT
061860	Ø 265 x H 75 mm	1	-

LOT DE 3 PLATS RECTANGULAIRES

NEW



Acier inoxydable



Code	Désignation	U.V.	Prix HT
991344	145 x H 95 mm	1	-

SALADIERS TAMBOUR

NEW



Acier inoxydable
Finition martelée à bords roulés



Code	Désignation	U.V.	Prix HT
060771	165 cl, Ø 168 x H 100 mm	1	-
060772	300 cl, Ø 210 x H 110 mm	1	-
060773	500 cl, Ø 255 x H 135 mm	1	-

COUPELLE

Inox

NEW



Code	Désignation	U.V.	Prix HT
531504	Ø 50 x H 25 mm	12	-
531524	Ø 75 x H 40 mm	12	-
531525	Ø 94 x H 44 mm	12	-

BOLS À OREILLES

Inox

PLASTOREX

NEW



Code	Désignation	U.V.	Prix HT
061886	30 cl, Ø 120 x H 47 mm	12	-
061887	45 cl, Ø 140 x H 52 mm	12	-

RAVIER

Acier inoxydable

NEW

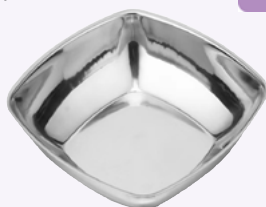

Code	Désignation	U.V.	Prix HT
061888	20 cl, 122 x 122 x H 41 mm	12	-

POT À FRITES

Acier inoxydable



Code	Désignation	U.V.	Prix HT
051121	35 cl, Ø 85 x H 85 mm	12	-

POT À FRITES MARTELÉ

Acier inoxydable



Code	Désignation	U.V.	Prix HT
051122	35 cl, Ø 85 x H 85 mm	12	-

COUPE À GLACE 17 CL

Inox



Code	Désignation	U.V.	Prix HT
033390	Ø 90 x H 50 mm	12	-

GOURDE TEMPO

Inox

NEW



Code	Désignation	U.V.	Prix HT
075019	Ø 70 x H 260 mm, 0,5 L	1	-
150085	Goupillon, Ø 60 x H 420 mm	1	-

RUBIX

Inox



Code	Désignation	U.V.	Prix HT
020228	Mug, 40 cl, Ø 87,5 x H 95,3 mm	6	-

NEW YORK

Inox



Code	Désignation	U.V.	Prix HT
020229	Mug, 50cl, Ø 89 x H 91 mm	6	-

POTS INOX

Inox 18%



Inox 18%

NEW



Code	Désignation	U.V.	Prix HT
020519	1- 0,5 L, Ø 90 x H 143 mm	1	-
020496	1- 1 L, Ø 115 x H 150 mm	1	-
020498	1- 1,5 L, Ø 132 x H 174 mm	1	-
020505	2- 1 L, Ø 150 x H 140 mm	1	-
020507	2- 1,5 L, Ø 170 x H 160 mm	1	-
020509	2- 2 L, Ø 185 x H 170 mm	1	-

THÉIÈRES ET SUCRIER BOULE

Inox



Code	Désignation	U.V.	Prix HT
020430	1- 30 cl, 130 x 86 x 100 mm	1	-
020432	1- 40 cl, 141 x 85 x 82 mm	1	-
020405	2- 130 x 145 mm	1	-

PLATS SABOT



Porcelaine



+220°C

Grès



IN SITU



1



2

Code	Dimensions	U.V.	Prix HT
051260	1- 35 cl, 190 x 115 x H 40 mm	4	-
051590	1- 50 cl, 215 x 150 x H 36 mm	6	-
051882	2- 60 cl, 215 x 150 x H 38 mm	4	-

BLACK STONE



IN SITU



Code	Désignation	U.V.	Prix HT
051317	Plat ovale, 150 cl, 315 x 225 x H 60 mm	6	-
051311	Plat rectangulaire, 420 x 270 x H 70 mm	2	-

PLAT À LASAGNES



Porcelaine hôtelière



REVOL

NEW



Code	Désignation	U.V.	Prix HT
051223	Blanc, 45 cl, 190 x 130 mm	6	-
051224	Noir, 45 cl, 190 x 130 mm	6	-

PLATS CARRÉS

Porcelaine hôtelière



IN SITU



Code	Désignation	U.V.	Prix HT
467788	15 cl, 110 x 110 x H 25 mm	6	-
420129	40 cl, 120 x 120 x H 45 mm	6	-
467787	45 cl, 140 x 140 x H 40 mm	6	-

RAVIERS ET PLATS



Porcelaine hôtelière



IN SITU



Code	Désignation	U.V.	Prix HT
051460	Carré, 20 cl, 113 x 113 x H 36 mm	10	-
051465	Rectangulaire, 25 cl, 148 x 94 x H 36 mm	10	-

RAVIERS VERRE TREMPÉ



Verre trempé



Arcoroc



Code	Désignation	U.V.	Prix HT
552745	Carré, 24,5 cl, 110 x 110 x H 36 mm	6	-
552743	Rectangulaire, 26 cl, 140 x 90 x H 35 mm	6	-
552739	Coupelle empilable, Ø 120 mm, 11 cl	6	-
552741	Coupelle, Ø 160 mm, 27,5 cl	6	-

RAVIERS EMPILABLES



+300°C

Verre trempé



MADE IN DURALEX DEPUIS 1948 FRANCE



Arcoroc



RETROUVEZ LES CONTENANTS EN VERRE AVEC COUVERCLE P.131

Code	Désignation	U.V.	Prix HT
553234	Chambord, 37 cl, 150 x 94 x 40 mm	48	-



Code	Désignation	U.V.	Prix HT
553225	Rectangulaire, 25 cl, 140 x 90 x 32 mm	3	-

PLAT À ŒUFS



Porcelaine hôtelière



REVOL



Code	Désignation	U.V.	Prix HT
630815	20 cl, Ø 146 x H 35 mm	6	-

MINIATURE

Porcelaine



IN SITU



Code	Désignation	U.V.	Prix HT
051357	Mini plat, 2,5 cl, 70 x 60 mm	6	-

SOUPIÈRE TÊTE DE LION



IN SITU

Porcelaine hôtelière



Code	Désignation	U.V.	Prix HT
051360	50 cl, Ø 113 x H 90 mm	6	-

COUPELLES CLELIA



IN SITU

Porcelaine hôtelière extra-résistante



Code	Désignation	U.V.	Prix HT
469037	Coupele, 10 cl, 80 x 80 x 38 mm	12	-
466767	Coupele, 36 cl, 125 x 125 x 50 mm	6	-
469036	Coupele, 50 cl, 140 x 140 x 55 mm	6	-

PARMA



Verre trempé



Code	Désignation	U.V.	Prix HT
050880	Coupele, 120 x 120 x H 45 mm	6	-
050882	Coupele, 140 x 140 x H 56 mm	6	-

COUPELLES NOOS



Porcelaine



IN SITU



Code	Désignation	U.V.	Prix HT
051297	8,7 cl, Ø 98 x H 20 mm	12	-
051295	26 cl, Ø 132 x H 32 mm	12	-

COUPELLE EO

Porcelaine



Code	Désignation	U.V.	Prix HT
050159	31 cl, Ø 137 x H 45 mm	12	-

COMPOTIERS NOOS



Porcelaine



IN SITU



Code	Désignation	U.V.	Prix HT
051270	Petit modèle, 15 cl, Ø 120 x 35 mm	10	-
051272	Moyen modèle, 22 cl, Ø 133 x 40 mm	10	-
051274	Grand modèle, 37 cl, Ø 155 x 44 mm	10	-

COUPELLE TEAM

Porcelaine en émail mat

Ne pas faire subir de choc thermique important



IN SITU

NEW



Code	Désignation	U.V.	Prix HT
050494	Blanc, 8cl, Ø 75 x H 40 mm	6	-
050489	Noir, 8cl, Ø 75 x H 40 mm	6	-
050487	Noir, 17 cl, Ø 90 x H 50 mm	6	-

COUPELLES WAVY

Distribution Exclusive FRANCE



Porcelaine



IN SITU

NEW



Code	Désignation	U.V.	Prix HT
050104	18 cl, Ø 100 x H 57 mm, blanc	6	-
050106	18 cl, Ø 100 x H 57 mm, noir	6	-
050108	18 cl, Ø 100 x H 57 mm, sable	6	-
050110	35 cl, Ø 123 x H 70 mm, blanc	6	-
050112	35 cl, Ø 123 x H 70 mm, noir	6	-
050114	35 cl, Ø 123 x H 70 mm, sable	6	-
050116	50 cl, Ø 145 x H 75 mm, blanc	6	-
050118	50 cl, Ø 145 x H 75 mm, noir	6	-
050129	50 cl, Ø 145 x H 75 mm, sable	6	-

BOLS

Porcelaine



Code	Désignation	U.V.	Prix HT
054125	Bol, 16 cl Ø 95 x H 70 mm	6	-
054123	Bol, 30 cl Ø 120 x H 80 mm	6	-

ROOM SERVICE

Porcelaine



IN SITU



Code	Dimensions	U.V.	Prix HT
053040	Ravier, 6 cl, Ø 60 x H 46 mm	12	-
053042	Ravier, 12 cl, Ø 73 x H 63 mm	12	-
053044	Ravier, 20 cl, Ø 94 x H 65 mm	6	-
053046	Ravier, 28 cl, Ø 98 x H 78 mm	6	-

EMPLI'O



Porcelaine
Diamètre identique

PRATIQUE
Optimisez votre stockage



IN SITU

Code	Désignation	U.V.	Prix HT
050076	Coupele, 20 cl, Ø 130 x H 30 mm, blanc	6	-
050077	Coupele, 30 cl, Ø 130 x H 50 mm, blanc	6	-
050079	Compotier, 50 cl, Ø 130 x H 75 mm, blanc	6	-

CORNET À FRITES PLISSE'O

Porcelaine hôtelière



IN SITU
creation

NEW



Code	Désignation	U.V.	Prix HT
051385	Blanc, Ø 95 x 125 mm	4	-
051383	Noir, Ø 95 x 125 mm	4	-

COUPELLES INK

Distribution Exclusive Porcelaine
Le décor est réalisé à la main et varie d'une coupelle à l'autre.



Code	Désignation	U.V.	Prix HT
050580	Coupelle grise, 35cl, Ø 125 x H 50 mm	6	-
050577	Coupelle rouge, 35cl, Ø 125 x H 50 mm	6	-
050571	Coupelle verte, 35cl, Ø 125 x H 50 mm	6	-
050579	Coupelle bleue, 35cl, Ø 125 x H 50 mm	6	-

KOLOREO



Terre cuite
Émail réactif. Le décor peut varier d'une assiette à l'autre.
Attention aux chocs thermiques



Noir	Marron	Vert	Désignation	U.V.	Prix HT
052295	052297	052296	1- Assiette coupe, 60 cl, Ø 190 x H 55 mm	6	-
052298	050306	050304	2- Coupelle, 30 cl, Ø 120 x H 60 mm	6	-
050813	050817	050810	3- Assiette à tapas, 330 x 105 mm	6	-
050814	050818	050811	Tasse conique, 18 cl, Ø 70 x H 65 mm	6	-
050815	050819	050812	Mini bol, 11 cl, Ø 80 x H 40 mm	6	-

PLAT À CASSOULET TERROIR



Grès
Attention aux chocs thermiques

NEW



Code	Désignation	U.V.	Prix HT
051895	50 cl, Ø 150 x H 50 mm	6	-
051897	100 cl, Ø 176 x H 60 mm	6	-



PLAT EN TERRE

NEW



Terre cuite réfractaire vernie
Attention aux chocs thermiques



Code	Désignation	U.V.	Prix HT
052284	57 cl, Ø 170 x H 55 mm	12	-

CASSOLETTES

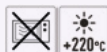

Terre cuite réfractaire vernie
Attention aux chocs thermiques



Code	Désignation	U.V.	Prix HT
052288	5 cl, Ø 60 x H 24 mm	12	-
052276	7 cl, Ø 80 x H 30 mm	12	-
052278	19 cl, Ø 120 x H 35 mm	8	-
052280	27 cl, Ø 140 x H 35 mm	8	-
052282	33 cl, Ø 160 x H 35 mm	8	-

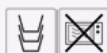

Terre cuite réfractaire vernie
émaillée



Code	Désignation	U.V.	Prix HT
059925	70 cl, Ø 158 x H 54 mm	24	-

RAMEQUIN NOW'O

Distribution Exclusive



Porcelaine hôtelière
extra résistante.
Ne pas faire subir
de choc thermique
important.



IN SITU
CREATION

NEW



Code	Désignation	U.V.	Prix HT
050053	Noir, 4,5 cl, Ø 60 x H 38 mm	12	-
050055	Blanc, 4,5 cl, Ø 60 x H 38 mm	12	-
050049	Noir, 7,5 cl Ø 77 x H 45 mm	12	-
050059	Blanc, 7,5 cl Ø 77 x H 45 mm	12	-

CASSOLETTES NOIRES



Terre cuite
Attention
aux chocs
thermiques



Code	Désignation	U.V.	Prix HT
052275	Ø 60 x H 24 mm	12	-
052277	Ø 80 x H 30 mm	12	-
052286	Ø 120 x H 35 mm	8	-

RAMEQUINS



Verre trempé



Code	Désignation	U.V.	Prix HT
553200	13 cl, Ø 85 x H 40 mm	4	-
553205	22 cl, Ø 100 x H 48 mm	4	-

RAMEQUINS À CÔTES



Porcelaine
Attention aux chocs
thermiques



IN SITU

Code	Désignation	U.V.	Prix HT
052312	8 cl, Ø 70 x H 40 mm	12	-
052311	13 cl, Ø 80 x H 45 mm	12	-
052310	17 cl, Ø 90 x H 45 mm	8	-
052309	20 cl, Ø 100 x H 50 mm	8	-

RAMEQUINS À CÔTES BRUN

Grès
Attention aux chocs
thermiques



Code	Désignation	U.V.	Prix HT
052272	17 cl, Ø 90 x H 47 mm	8	-

RAMEQUINS À CÔTES



Matériau composite
Incassable



IN SITU

NEW

LOT DE 12			
Code	Désignation	U.V.	Prix HT
051451	Blanc, 3 cl, Ø 53 x H 25 mm	1	-
051461	Blanc, 6 cl, Ø 65 x H 31 mm	1	-
051472	Transparent, 6cl Ø 65 X H 31 mm	1	-

RAMEQUINS À CÔTES



Porcelaine hôtelière



Code	Désignation	U.V.	Prix HT
051432	11 cl, Ø 80 x H 39 mm	12	-
051435	25 cl, Ø 105 x H 50 mm	4	-

RAMEQUINS CONIQUES



Matériau composite
Incassable



IN SITU

LOT DE 12			
Code	Désignation	U.V.	Prix HT
051466	4 cl, Ø 60 x H 40 mm	1	-
051467	7,5 cl, Ø 80 x H 40 mm	1	-

RAMEQUINS

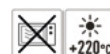

Grès culinaire
Attention aux chocs
thermiques



LOT DE 6			
Code	Désignation	U.V.	Prix HT
991483	Noir mat, Ø 70 x H 40 mm	1	-

X'TANBUL

Porcelaine hôtelière extra-résistante



Code	Désignation	U.V.	Prix HT
051561	Saladier, 38 cl, Ø 120 x H 54 mm	12	-

CLELIA

Porcelaine hôtelière extra-résistante



Code	Désignation	U.V.	Prix HT
466764	Saladier, 180 cl, 200 x 200 x H 90 mm	4	-

RESTAURANT BLANC

ARCOROC



Verre trempé



Code	Désignation	U.V.	Prix HT
552735	Saladier, 31,5 cl, Ø 120 mm	6	-

PYRAMIDE



Verre sodocalcique



Code	Désignation	U.V.	Prix HT
468976	Coupelle, 27 cl, 105 x 105 x H 58 mm	24	-

COCOON

ARCOROC



Verre trempé



Code	Désignation	U.V.	Prix HT
553389	Saladier, 41 cl, Ø 120 x H 67 mm	6	-
553397	Saladier, 360 cl, Ø 240 x H 132 mm	4	-
401254	Coupelle, 4,5 cl, Ø 60 mm x H 33 mm	36	-

LYS CARRÉ



Verre trempé



Code	Désignation	U.V.	Prix HT
553333	15 cl, 90 x 90 x H 39 mm	6	-
553335	30 cl, 110 x 110 x H 46 mm	6	-

MR CHEF



Verre trempé
Pratique, esthétique



Code	Désignation	U.V.	Prix HT
553550	5 cl, Ø 90 mm x H 37 mm	6	-
553552	10 cl, Ø 110 mm x H 48 mm	6	-
553554	25 cl, Ø 140 mm x H 61 mm	6	-
553556	50 cl, Ø 170 mm x H 75 mm	12	-
553558	100 cl, Ø 220 mm x H 97 mm	6	-
553560	200 cl, Ø 260 mm x H 112 mm	6	-
553562	300 cl, Ø 300 mm x H 127 mm	6	-

PRACTICA



Verre sodocalcique



Code	Désignation	U.V.	Prix HT
053320	1- Coupelle, 15 cl, 125 x 102 x H 56 mm	6	-
053322	1- Coupelle, 25 cl, 148 x 120 x H 67 mm	6	-
053323	1- Coupelle, 38 cl, 170 x 139 x H 77 mm	6	-
053324	1- Saladier, 87 cl, 215 x 176 x H 97 mm	6	-
053325	2- Saladier, 165 cl, 292 x 221 x H 116 mm	4	-
053326	2- Saladier, 250 cl, 330 x 250 x H 132 mm	4	-

LES + DU VERRE TREMPÉ

- Résistance mécanique et thermique
- Sécurité : pas de pointes acérées en cas de casse
- Durée de vie 10 à 30 fois supérieures au verre traditionnel

RETROUVEZ LES CONTENANTS EN VERRE AVEC COUVERCLE ▶ P.131

SALADIERS EMPILABLES

ARCOROC

MADE IN FRANCE  Verre trempé



LYS



MADE IN FRANCE  Verre trempé



LA VAISSELLE

Code	Désignation	U.V.	Prix HT
553365	3,5 cl, Ø 60 x H 25 mm	6	-
553367	7,5 cl, Ø 70 x H 34 mm	6	-
553369	15 cl, Ø 90 x H 41 mm	6	-
553371	24 cl, Ø 100 x H 48 mm	6	-
553373	38,5 cl, Ø 120 x H 55 mm	6	-
553375	62,5 cl, Ø 140 x H 64 mm	6	-
553377	1,1 L, Ø 170 x H 77 mm	6	-
553379	1,8 L, Ø 200 x H 91 mm	6	-
553381	2,9 L, Ø 230 x H 104 mm	6	-
553383	4,3 L, Ø 260 x H 118 mm	6	-

Code	Désignation	U.V.	Prix HT
553240	Coupelle, 3,5 cl, Ø 60 x H 24 mm	4	-
553242	Coupelle, 7 cl, Ø 75 x H 31 mm	4	-
553246	Coupelle, 20,5 cl, Ø 105 x H 43 mm	6	-
553248	Coupelle, 31 cl, Ø 120 x H 50 mm	6	-
553345	Saladier rond, 56 cl, Ø 140 x H 55 mm	6	-
553347	Saladier rond, 97 cl, Ø 170 x H 70 mm	6	-
553349	Saladier rond, 159 cl, Ø 205 x H 80 mm	6	-
553351	Saladier rond, 240 cl, Ø 230 x H 95 mm	6	-
553353	Saladier rond, 345 cl, Ø 260 x H 105 mm	6	-
553355	Saladier rond, 580 cl, Ø 310 x H 125 mm	6	-



SALADIERS 29

SAN

SAN
Bord renforcé

Code	Désignation	U.V.	Prix HT
073359	85 cl, Ø 180 x H 75 mm	1	-
073361	210 cl, Ø 240 x H 100 mm	1	-
073364	315 cl, Ø 280 x H 110 mm	1	-
073366	525 cl, Ø 320 x H 135 mm	1	-

SALADIER INOX

Inox très épais
Bord ouvert demi rond pour une bonne prise en main
Très léger et facile à nettoyer

Code	Désignation	U.V.	Prix HT
703020	Ø 200 x H 100 mm, 2 L	1	-
703025	Ø 250 x H 125 mm, 3,5 L	1	-
703030	Ø 300 x H 150 mm, 6,5 L	1	-
703035	Ø 350 x H 175 mm, 10L	1	-
703040	Ø 400 x H 200 mm, 15 L	1	-

COPOLYESTER COULEUR



Copolyester



Code	Désignation	U.V.	Prix HT
058129	Transparent, 200 cl, Ø 200 x H 110 mm	1	-
400327	Transparent, 350 cl, Ø 230 x H 120 mm	1	-
400325	Bleu, 350 cl, Ø 230 x H 120 mm	1	-
400326	Rouge, 350 cl, Ø 230 x H 120 mm	1	-
400331	Transparent, 500 cl, Ø 270 x H 140 mm	1	-
058143	Transparent, 750 cl, Ø 310 x H 160 mm	1	-
400333	Bleu, 750 cl, Ø 310 x H 160 mm	1	-
400499	Rouge, 750 cl, Ø 310 x H 160 mm	1	-

SALADIERS TAMBOUR

Acier inoxydable
Finition martelée à bords roulés

NEW



Code	Désignation	U.V.	Prix HT
060771	165 cl, Ø 168 x H 100 mm	1	-
060772	300 cl, Ø 210 x H 110 mm	1	-
060773	500 cl, Ø 255 x H 135 mm	1	-



IRIS



Grès



IN SITU



Code	Désignation	U.V.	Prix HT
050779	Iris, 174 cl, Ø 254 x H 62 mm	6	-

KRATER

Porcelaine



Code	Désignation	U.V.	Prix HT
052201	Coupelle, Ø 140 mm x H 45 mm	12	-

POKE BOWL

Porcelaine



IN SITU



Code	Désignation	U.V.	Prix HT
051320	85 cl, Ø 180 x H 73 mm	4	-
051322	120 cl, Ø 210 x H 75 mm	4	-

MAUI POKE BOWL

Grès

Email réactif. Le décor peut varier d'un bol à l'autre



IN SITU



Code	Désignation	U.V.	Prix HT
054265	Sahara, 120 cl, Ø 210 x H 75 mm	4	-
054263	Nacre, 120 cl, Ø 210 x H 75 mm	4	-
054261	Orange, 120 cl, Ø 210 x H 75 mm	4	-
054267	Ecume, 120 cl, Ø 210 x H 75 mm	4	-

SAVEURS

Porcelaine

Email réactif produit artisanal. Chaque pièce est unique et des variantes de teinte peuvent exister. Couleur non garantie. Photo non contractuelle.



IN SITU



Code	Désignation	U.V.	Prix HT
050120	Océan, 28 cl, Ø 115 x H 40 mm	6	-
050121	Olive, 28 cl, Ø 115 x H 40 mm	6	-
050123	Océan, 50 cl, Ø 145 x H 45 mm	4	-
050122	Olive, 50 cl, Ø 145 x H 45 mm	4	-
050124	Océan, 68 cl, Ø 165 x H 50 mm	2	-
050126	Olive, 110 cl, Ø 195 x H 55 mm	2	-

BOLS JAPONAIS

Porcelaine



IN SITU



Code	Désignation	U.V.	Prix HT
051454	1- 55 cl, Ø 150 x H 73 mm	2	-
051456	1- 210 cl, Ø 190 x H 100 mm	2	-
051458	2- 135 cl, Ø 210 x H 75 mm	3	-

TERRE D'OMBRE

Porcelaine

Email réactif. Le décor peut varier d'un bol à l'autre



IN SITU



Code	Désignation	U.V.	Prix HT
054257	Bol, Ø 180 x H 60 mm	4	-

BOCK

ARCOROC



Verre trempé



Code	Désignation	U.V.	Prix HT
200076	23 cl, Ø 70 x H 89 mm	6	-

LES BASIQUES

Porcelaine hôtelière



Code	Désignation	U.V.	Prix HT
051075	1- Paire tasse à café, empilable, 9 cl, Ø 55 x H 60 mm	12	-
051085	Paire tasse à thé, empilable, 18 cl, Ø 82 x H 58 mm	12	-
051090	Paire tasse à déjeuner, empilable, 25 cl, Ø 95 x H 65 mm	12	-
051120	2- Tasse à café ISIS, 8 cl, Ø 60 x H 60 mm	12	-
051124	Tasse à thé ISIS, 20 cl, Ø 80 x H 75 mm	12	-
051126	Sous-tasse mixte ISIS, Ø 150 mm pour 051120 et 051124	12	-
051546	3- Théière empilable, 43 cl, 146 x 92 x H 101 mm	1	-

BELLIS

Porcelaine



NEW

Code	Désignation	U.V.	Prix HT
051013	Tasse à café, 10cl, Ø 65 x H 50 mm	6	-
051014	Sous-tasse à café, Ø 115 mm	6	-
051017	Tasse à thé, 20 cl, Ø 85 x H 65 mm	6	-
051018	Sous-tasse à thé, Ø 145 mm	6	-

PLISSE'O



Porcelaine hôtelière



NEW

Code	Désignation	U.V.	Prix HT
051373	Tasse à café, 9 cl, Ø 60 x 65 mm, blanche	6	-
051361	Tasse à café, 9 cl, Ø 60 x 65 mm, noire	6	-



POLO



Porcelaine hôtelière extra-résistante
Léger relief sur l'aile



Code	Désignation	U.V.	Prix HT
050360	Théière, 42 cl, 85 x 161 mm	1	-
050363	Tasse à café, 9 cl, empilable, Ø 65 mm	6	-
050364	Sous-tasse café, Ø 125 mm	6	-
050358	Tasse thé/déjeuner, 22 cl, empilable, Ø 85 x H 69 mm	6	-
050359	Sous-tasse thé/déjeuner, Ø 160 mm	6	-

MUG



Porcelaine



Code	Désignation	U.V.	Prix HT
460026	25 cl, Ø 80 x H 82 mm	12	-

MUG



Porcelaine



Code	Désignation	U.V.	Prix HT
051706	24 cl, Ø 75 x H 100 mm	6	-
051707	28 cl, Ø 83 x H 100 mm	6	-

NOOS



Porcelaine hôtelière



Code	Désignation	U.V.	Prix HT
050855	1- Tasse à café, 9 cl, Ø 60 x H 57 mm	12	-
050857	2- Sous-tasse, Ø 120 x H 20 mm	12	-
050859	3- Tasse à thé, 15 cl, Ø 80 x H 53 mm	12	-
050861	4- Sous-tasse, Ø 137 x H 18 mm	12	-
050863	5- Tasse à déjeuner, 28 cl, Ø 100 x H 60 mm	12	-
050865	6- Sous-tasse, Ø 160 mm	12	-

CLELIA



Porcelaine hôtelière



Code	Désignation	U.V.	Prix HT
402858	Tasse à café, 7,5 cl, Ø 60 x 64 mm	12	-
402859	Sous-tasse, Ø 113 mm	6	-
402856	Tasse à thé, 28 cl, Ø 82 x 90 mm	6	-
402857	Sous-tasse, Ø 150 mm	6	-
405169	Tasse à thé, 19 cl, Ø 70 mm	12	-



S'FOOD



Porcelaine hôtelière extra-résistante
Léger relief sur l'aile



Porcelaine hôtelière extra-résistante
Léger relief sur l'aile



Code	Désignation	U.V.	Prix HT
401604	1- Tasse à café, 9 cl, Ø 65 x H 66 mm	6	-
401605	2- Sous-tasse, Ø 116 x H 18 mm	6	-
401606	Tasse à thé, 20 cl, Ø 90 x H 77 mm	6	-
401607	Sous-tasse, Ø 150 x H 23 mm	6	-
052967	3- Bol, 50 cl, Ø 147 x H 80 mm	6	-
052966	4- Bol à oreilles, 45 cl, Ø 161 x H 67 mm	6	-
052965	5- Mug, 30 cl, Ø 85 x H 105 mm	6	-

SFOOD
PORCELAIN

CYLINDRIQUE

ARCOROC

MADE IN FRANCE Verre trempé
Opaque blanc



Code	Désignation	U.V.	Prix HT
552634	Tasse à thé, 14 cl, Ø 75 x 49 mm	6	-
552720	Sous-tasse, Ø 130 mm	6	-
552638	Tasse à déjeuner, 28 cl, Ø 92 x 60 mm	6	-
552640	Sous-tasse, Ø 160 x 21 mm	6	-
552728	Bol à consommé double anse, 31 cl, Ø 102 x 58 mm	6	-

RESTAURANT BLANC

ARCOROC

MADE IN FRANCE Verre trempé
Opaque blanc



Code	Désignation	U.V.	Prix HT
552710	Tasse à café, 8 cl, Ø 60 mm x H 49 mm	12	-
552718	Sous-tasse, Ø 112 mm	6	-
552712	Tasse, 13 cl, Ø 78 mm	12	-
552720	Sous-tasse, Ø 130 mm, empreinte Ø 42 mm	6	-
552714	Tasse, 19 cl, Ø 111 mm	12	-
552722	Sous-tasse, Ø 140 mm	6	-
552716	Tasse, 25 cl, Ø 143 mm	6	-
552724	Sous-tasse, Ø 153 mm	6	-

AROMATICO

Verre trempé



Code	Désignation	U.V.	Prix HT
531250	Tasse à café, 9,5 cl	12	-
531252	Tasse, 21,5 cl	12	-

PICARDIE

MADE IN FRANCE Verre trempé
Teinté masse



Code	Désignation	U.V.	Prix HT
531138	Gobelet à café, 9 cl, Ø 65 x H 67 mm	6	-

MUG

Verre trempé



Code	Désignation	U.V.	Prix HT
531214	35 cl, Ø 85 x H 105 mm	6	-

AROMA

ARCOROC

MADE IN FRANCE Verre trempé



Code	Désignation	U.V.	Prix HT
552653	Tasse à café, 8 cl, Ø 76 mm	12	-
552655	Tasse à thé, 22 cl, Ø 100 mm	12	-
552656	Sous-tasse, Ø 120 mm	6	-

WELA

Distribution Exclusive



IN SITU



Code	Désignation	U.V.	Prix HT
050913	Blanc, 10 cl, Ø 58 mm x H 60 mm	12	-
050914	Anthracite, 10 cl, Ø 58 mm x H 60 mm	12	-
050915	Amande, 10 cl, Ø 58 mm x H 60 mm	12	-
050916	Terracota, 10 cl, Ø 58 mm x H 60 mm	12	-
050936	Blanc, 25 cl, Ø 80 mm x H 85 mm	12	-
050938	Anthracite, 25 cl, Ø 80 mm x H 85 mm	12	-
050944	Amande, 25 cl, Ø 80 mm x H 85 mm	12	-
050948	Terracota, 25 cl, Ø 80 mm x H 85 mm	12	-

SERENA

Distribution Exclusive: Grès FRANCE

IN SITU

NEW



Code	Désignation	U.V.	Prix HT
051646	Rose, 9 cl, Ø 55 x H 55 mm	12	-
051648	Bleu, 9 cl, Ø 55 x H 55 mm	12	-
051649	Sable, 9 cl, Ø 55 x H 55 mm	12	-
051650	Brun, 9 cl, Ø 55 x H 55 mm	12	-
051654	Rose, 20 cl, Ø 68 x H 70 mm	6	-
051651	Bleu, 20 cl, Ø 68 x H 70 mm	6	-
051652	Sable, 20 cl, Ø 68 x H 70 mm	6	-
051653	Brun, 20 cl, Ø 68 x H 70 mm	6	-

ISLA

Porcelaine
Garantie CHURCHILL 5 ans
anti-ébréchantures

CHURCHILL



Code	Désignation	U.V.	Prix HT
408920	Tasse à café, 10 cl	12	-
408921	Tasse à thé, 22 cl	12	-
408922	Théière, 42,6 cl	4	-

THÉIÈRES ET SUCRIER BOULE

Inox



Code	Désignation	U.V.	Prix HT
020430	1- 30 cl, 130 x 86 x 100 mm	1	-
020432	1- 40 cl, 141 x 85 x 82 mm	1	-
020405	2- 130 x 145 mm	1	-

BOL CLASSIQUE



Porcelaine hôtelière



IN SITU

Code	Désignation	U.V.	Prix HT
051329	40 cl, Ø 130 x H 65 mm	12	-

BOL JAPONAIS



Porcelaine hôtelière



IN SITU

Code	Désignation	U.V.	Prix HT
051327	40 cl, Ø 127 x H 65 mm	6	-

NOOS



Porcelaine hôtelière



IN SITU

Code	Désignation	U.V.	Prix HT
050870	Bol, 40 cl, Ø 130 x H 50 mm	12	-
050872	Bol, 60 cl, Ø 150 x H 55 mm	12	-

FILET



Verre trempé



ARCOROC

Code	Désignation	U.V.	Prix HT
552898	Bol à talon empilable, 51 cl, Ø 130 mm, bleu delft	6	-
552836	Bol à talon empilable, 51 cl, Ø 130 mm, bordeaux	6	-

BOL ARCOROC

ARCOROC



Verre trempé



Code	Désignation	U.V.	Prix HT
553155	50 cl, Ø 132 x H 68 mm	6	-

STAIRO

ARCOROC



Verre trempé



Code	Désignation	U.V.	Prix HT
050004	50 cl, Ø 132 x H 68 mm	6	-

EBRO



Verre trempé



Code	Désignation	U.V.	Prix HT
054282	51 cl, Ø 140 x H 70 mm	4	-

RESTAURANT

ARCOROC



Verre trempé



Code	Désignation	U.V.	Prix HT
552726	Bol à talon empilable, 52 cl, Ø 132 mm	6	-

BOL PARISIEN



Verre trempé



Code	Désignation	U.V.	Prix HT
553285	51 cl, Ø 135 x H 65 mm	6	-

BOL À COUVERCLE

NEW

Porcelaine, couvercle en polypropylène



Code	Désignation	U.V.	Prix HT
460792	45 cl, Ø 130 x H 60 mm	12	-

BOL À CONSOMMÉ

Porcelaine vitrifiée



CHURCHILL

NEW

Code	Désignation	U.V.	Prix HT
467997	40 cl, Ø 172 x H 62 mm	24	-

CYLINDRIQUE

ARCOROC



Verre trempé



Code	Désignation	U.V.	Prix HT
552728	Bol à consommé double anse, 31 cl, Ø 102 x H 58 mm	6	-



LA
35
VERRERIE

Reserve

VAGUE

Verre sodocalcique



Code	Désignation	U.V.	Prix HT
032737	18 cl, 100 x H 45 mm	6	-
032738	28 cl, 120 x H 55 mm	6	-

ESKALE

ARCOROC



Verre trempé épais



Code	Désignation	U.V.	Prix HT
531233	18,5 cl, Ø 70 x H 78 mm	6	-
531235	31 cl, Ø 90 x H 87 mm	6	-

VINCENZA 15 CL

Verre sodocalcique



Code	Désignation	U.V.	Prix HT
053327	15 cl, Ø 95 x H 74 mm	12	-

COUPE À GLACE 17 CL

Acier inoxydable



Code	Désignation	U.V.	Prix HT
033390	Ø 90 x H 50 mm	12	-

MUGHETTO 19 CL

Verre sodocalcique



Code	Désignation	U.V.	Prix HT
533087	Ø 100 x H 85 mm	12	-

CARAT 19 CL

LA ROCHÈRE
1878



Verre sodocalcique



Code	Désignation	U.V.	Prix HT
533210	Ø 89 x H 86 mm	6	-

SEYCHELLES 20 CL

ARCOROC



Verre sodocalcique



Code	Désignation	U.V.	Prix HT
533495	Ø 104 x H 80 mm	6	-

PÉPITE 20 CL

ARCOROC



Verre sodocalcique
Aspect granité



Code	Désignation	U.V.	Prix HT
533120	Ø 109 x H 61 mm	6	-

CADETTE 20 CL

LA ROCHÈRE
1878



Verre sodocalcique
Stries en surface



Code	Désignation	U.V.	Prix HT
533070	Ø 105 x H 120 mm	6	-

BETA 22 CL

Verre trempé
Aspect granité



Code	Désignation	U.V.	Prix HT
991503	Ø 112 x H 62 mm	12	-

CAFET 23 CL

LA ROCHÈRE
1878



Verre sodocalcique
Aspect granité



Code	Désignation	U.V.	Prix HT
533383	Ø 130 x H 60 mm	12	-

ONDINE 23,5 CL

Verre trempé
Aspect granité, stries en surface



Code	Désignation	U.V.	Prix HT
533000	Ø 110 x H 52 mm	6	-

GELATO 28 CL

Verre sodocalcique



Code	Désignation	U.V.	Prix HT
991189	Ø 100 x H 166 mm	6	-

ROCK BAR 38 CL

Verre trempé



Code	Désignation	U.V.	Prix HT
402092	Ø 85 x H 182 mm	6	-

DÉLICE



Verre trempé



Code	Désignation	U.V.	Prix HT
531351	Mise en bouche, 10 cl, Ø 71 x H 53 mm	6	-
531437	17 cl, Ø 82 x H 62 mm	6	-
531438	29 cl, Ø 96 x H 72 mm	6	-

THE GATZ 36 CL

Verre sodocalcique



Code	Désignation	U.V.	Prix HT
533102	Ø 85 x H 80 mm	12	-

SORBET 38 CL

Verre sodocalcique



Code	Désignation	U.V.	Prix HT
533345	Ø 117 x H 93 mm	24	-

BANANA SPLIT

Porcelaine

NEW



Code	Désignation	U.V.	Prix HT
533048	255 x 104 x H 50 mm	6	-

CUILLÈRES À GLACE

Inox



Code	Désignation	U.V.	Prix HT
060796	1- Cuillère OLGA, 179 mm	12	-
060664	2- Grand modèle, 153 mm	12	-

CUILLÈRE PORTIONNEUSE À PINCE

Acier inoxydable



Code	Désignation	Parts au L	U.V.	Prix HT
670324	Ø 53 mm	1/24	1	-
670330	Ø 50 mm	1/30	1	-

CUILLÈRE À FLUIDE DÉGIVRANT



PRATIQUE

Aluminium inaltérable

Manche creux contenant un liquide dégivrant



Code	Désignation	Parts au L	U.V.	Prix HT
044112	Dipper A, Ø 51 x 180 mm	1/24	1	-
044114	Dipper A, Ø 49 x 180 mm	1/30	1	-
044116	Dipper A, Ø 45 x 180 mm	1/40	1	-

SIPHON GOURMET WHIP+ isï

Inox

PRATIQUE

Spécialement conçu pour la cuisine, adapté pour les préparations chaudes comme pour les préparations froides. Il peut être stocké au bain-marie, comme au réfrigérateur



Code	Désignation	U.V.	Prix HT
672043	Siphon 50 cl	1	-
672039	Siphon 100 cl	1	-
672106	Support inversé pour siphon	1	-

SIPHON GREEN

Inox

À crème, pour préparations froides

NEW



Code	Désignation	U.V.	Prix HT
672052	50 cl	1	-
672053	100 cl	1	-

CAPSULES N2O ECO isï



Code	Désignation	U.V.	Prix HT
044188	Boîte de 10 capsules 8,4 g	1	-
044189	Boîte de 24 capsules 8,4 g	1	-

CAPSULES N2O isï



Code	Désignation	U.V.	Prix HT
044181	Boîte de 10 capsules 8,4 g	1	-
044184	Boîte de 24 capsules 8,4 g	1	-
044186	Boîte de 50 capsules 8,4 g	1	-

POTS INOX

Inox 18%



Inox 18%

NEW



Code	Désignation	U.V.	Prix HT
020519	1- 0,5 L, Ø 90 x H 143 mm	1	-
020496	1- 1 L, Ø 115 x H 150 mm	1	-
020498	1- 1,5 L, Ø 132 x H 174 mm	1	-
020505	2- 1 L, Ø 150 x H 140 mm	1	-
020507	2- 1,5 L, Ø 170 x H 160 mm	1	-
020509	2- 2 L, Ø 185 x H 170 mm	1	-

POT ISOTHERME



PLASTOREX

PRATIQUE

- Conserve le froid et le chaud
- Concept idéal pour le service en chambre de potages, cafés, chocolats, mixés...
- Base antidérapante



Code	Désignation	U.V.	Prix HT
400886	Blanc, 1,2 L	6	-

PICHETS



PLASTOREX



Code	Désignation	U.V.	Prix HT
032536	Blanc, 1,5 L, Ø 120 x H 170 mm	6	-
069677	Bleu azur, 1,5 L, Ø 120 x H 170 mm	6	-

PICHET

SAN



Code	Désignation	U.V.	Prix HT
069256	Transparent, 1 L	1	-

PICHETS



PLASTOREX



Code	Désignation	U.V.	Prix HT
280453	Transparent, 1 L, Ø 110 x H 160 mm	6	-
280047	Bleu lagon, 1 L, Ø 110 x H 160 mm	6	-
280048	Orange agrume, 1 L, Ø 110 x H 160 mm	6	-
280455	Vert menthe, 1 L, Ø 110 x H 160 mm	6	-
280050	Grenadine, 1 L, Ø 110 x H 160 mm	6	-
289012	Couvercle transparent pour pichet 1L	6	-

CARAFE AVEC COUVERCLE

Copolyester



Code	Désignation	U.V.	Prix HT
069258	25 cl, H 159 mm	12	-
069257	50 cl, H 200 mm	12	-

PICHET AVEC COUVERCLE

PLASTOREX



Code	Désignation	U.V.	Prix HT
280039	Transparent, 1 L	6	-
280040	Bleu lagon, 1 L	6	-
280041	Orange agrume, 1 L	6	-
280461	Vert menthe, 1 L	6	-
280463	Grenadine, 1 L	6	-

PICHETS ET COUVERCLES



Code	Désignation	U.V.	Prix HT
401336	Transparent, 50 cl, H 146 x Ø 96 mm	8	-
280005	Transparent, 1 L, H 189 x Ø 104 mm	8	-
422033	Bleu, 1 L, H 189 x Ø 104 mm	8	-
422034	Vert, 1 L, H 189 x Ø 104 mm	8	-
422035	Jaune, 1 L, H 189 x Ø 104 mm	8	-
280006	Transparent, 1,5 L, H 193 x Ø 120 mm	8	-
460328	Bleu, 1,5 L, H 193 x Ø 120 mm	8	-
460326	Vert, 1,5 L, H 193 x Ø 120 mm	8	-
460327	Jaune, 1,5 L, H 193 x Ø 120 mm	8	-

COUVERCLES

Code	Désignation	U.V.	Prix HT
280008	Transparent, 50 cl	8	-
280007	Transparent, 1 L	8	-
280009	Bleu, 1 L	8	-
280011	Vert, 1 L	8	-
280010	Jaune, 1 L	8	-
460341	Bleu, 1,5 L	8	-
460340	Jaune, 1,5 L	8	-

SAINT ROMAIN fabricant

PICHETS COPOLYESTER



Copolyester
Poignée ergonomique et robuste

IN SITU
CREATION



Code	Désignation	U.V.	Prix HT
663007	Transparent, 1 L, Ø 120 x H 168 mm	6	-
663100	Azur, 1 L, Ø 120 x H 168 mm	6	-
663101	Lime, 1 L, Ø 120 x H 168 mm	6	-
663102	Mandarine, 1 L, Ø 120 x H 168 mm	6	-
663103	Litchi, 1 L, Ø 120 x H 168 mm	6	-

Code	Désignation	U.V.	Prix HT
663008	Transparent, 1,5 L, Ø 130 x H 192 mm	6	-
663104	Azur, 1,5 L, Ø 130 x H 192 mm	6	-
663105	Lime, 1,5 L, Ø 130 x H 192 mm	6	-
663106	Mandarine, 1,5 L, Ø 130 x H 192 mm	6	-
663107	Litchi, 1,5 L, Ø 130 x H 192 mm	6	-

PICHETS COPOLYESTER COLORÉS



Copolyester

IN SITU

RETROUVEZ LES
GOBELETS IN SITU ▶ P.44

PRATIQUE

- empilables à 87% = stockage facilité
- usage intensif

Code	Désignation	U.V.	Prix HT
663000	Transparent, 0,5 L, Ø 100 x H 143 mm	6	-
662999	Bleu, 0,5 L, Ø 100 x H 143 mm	6	-
663005	Framboise, 0,5 L, Ø 100 x H 143 mm	6	-
662998	Lime, 0,5 L, Ø 100 x H 143 mm	6	-
663004	Mandarine, 0,5 L, Ø 100 x H 143 mm	6	-
073352	Couvercle transparent, Ø 100 mm	6	-



SPRING

ARCOROC

NEW



Verre sodocalcique



Code	Désignation	U.V.	Prix HT
400100	0,5 L, Ø 90 x H 156 mm	12	-
051662	1L, Ø 94 mm x H 229 mm	6	-

QUADRO

ARCOROC



Verre sodocalcique
Livré avec un bouchon



Code	Désignation	U.V.	Prix HT
404718	0,5 L, Ø 85 x H 155 mm	6	-
467980	1,1 L, Ø 104 x H 250 mm	6	-

ELIXIR

Verre sodocalcique

NEW



Code	Désignation	U.V.	Prix HT
051041	1,6 L, Ø 109 x H 230 mm	6	-

ARC

Arcoroc
PROFESSIONAL



Verre sodocalcique épais



Code	Désignation	U.V.	Prix HT
532545	50 cl, Ø 100 x H 142 mm	12	-
532550	100 cl, Ø 126 x H 202 mm	6	-
532555	130 cl, Ø 139 x H 217 mm	12	-

QUATTRO

Verre
Bouteille jaugée vendue avec
capsule dorée hermétique.
La capsule doit être lavée à la main



Code	Désignation	U.V.	Prix HT
404409	40 cl, Ø 73,5 x H 155,5 mm	12	-
532453	100 cl, Ø 94 x H 226 mm	12	-

AQUA

Verre sodocalcique
Le bouchon doit
être lavé à la main



NEW



Code	Désignation	U.V.	Prix HT
203099	75 cl, Ø 82 x H 257 mm	6	-
532521	100 cl, Ø 89 x H 281 mm	6	-

OPTIMA

Verre cristallin

Luce Bormioli
ITALY



Code	Désignation	U.V.	Prix HT
032451	25 cl, Ø 60 x H 196 mm	12	-
032452	50 cl, Ø 71 x H 262 mm	6	-
032454	75 cl, Ø 80 x H 295 mm	6	-

CARAFON À VIN

Arcoroc
PROFESSIONAL



Verre sodocalcique



Code	Désignation	U.V.	Prix HT
532430	25 cl, Ø 77 x H 132 mm	12	-
532432	50 cl, Ø 96 x H 164 mm	12	-
532434	100 cl, Ø 119 x H 202 mm	6	-

CARAFE CARRÉE

Arcoroc
PROFESSIONAL



Verre sodocalcique



Code	Désignation	U.V.	Prix HT
532460	25 cl, Ø 66 x H 161 mm	12	-
532462	50 cl, Ø 96 x H 197 mm	12	-
532464	100 cl, Ø 120 x H 255 mm	6	-

MISURA



Verre sodocalcique



Code	Désignation	U.V.	Prix HT
032440	25 cl, Ø 68 x H 190 mm	12	-
032442	50 cl, Ø 84 x H 235 mm	12	-
032444	100 cl, Ø 108 x H 262 mm	6	-

FLUID

ARCOROC



Verre sodocalcique
Garantie 2000 lavages



Code	Désignation	U.V.	Prix HT
409476	Blanc, 75 cl, Ø 96 x H 210 mm	6	-
409475	Bleu, 75 cl, Ø 96 x H 210 mm	6	-
532473	Vert, 75 cl, Ø 96 x H 210 mm	6	-

FLUID

Arcoroc
PROFESSIONAL

NEW



Verre sodocalcique



Code	Désignation	U.V.	Prix HT
532461	25 cl, Ø 71 x H 135 mm	12	-
532463	50 cl, Ø 91 x H 193 mm	6	-
991560	75 cl, Ø 96 x H 210 mm	6	-
532465	100 cl, Ø 107 x H 265 mm	6	-
200284	Bouchon Polymère pour carafes FLUID 25, 50, 75 et 100 cl	6	-

INDRO



Verre sodocalcique
Bord verseur renforcé



Code	Désignation	U.V.	Prix HT
402750	50 cl, Ø 82 x H 195 mm	6	-

YPSILON

Verre cristallin



Code	Désignation	U.V.	Prix HT
532445	25 cl, Ø 68 x H 165 mm	12	-
532447	50 cl, Ø 84 x H 204 mm	6	-
532449	100 cl, Ø 104 x H 255 mm	6	-
532571	100 cl, Ø 104 x H 255 mm, avec bouchon	6	-

YPSILON WINE

Verre cristallin



Code	Désignation	U.V.	Prix HT
532508	100 cl, Ø 115 x H 207 mm	6	-

STACK UP

ARCOROC



Verre trempé
Extra-résistant



Code	Désignation	U.V.	Prix HT
991142	21 cl, Ø 83 x H 80 mm	6	-
532968	26 cl, Ø 85 x H 92 mm	6	-

STACK UP CROSS

ARCOROC

NEW



Verre trempé
Extra-résistant



Code	Désignation	U.V.	Prix HT
532964	21 cl, Ø 83 x H 81 mm	24	-
532961	26 cl, Ø 85 x H 93 mm	24	-

PRISME



Verre trempé



Code	Désignation	U.V.	Prix HT
530040	22 cl, Ø 79 x H 85 mm	48	-
530041	27,5 cl, Ø 86,5 x H 92 mm	48	-
530043	33 cl, Ø 80 x H 125 mm	48	-

CASUAL

Verre 100% recyclé



Code	Désignation	U.V.	Prix HT
531171	22 cl, Ø 85 x H 90 mm	6	-
531174	27,5 cl, Ø 80 x H 130 mm	6	-
531173	40 cl, Ø 95 x H 120 mm	6	-

PICARDIE



Verre trempé



Code	Désignation	U.V.	Prix HT
531125	Transparent, 9 cl, Ø 65 x H 67 mm	144	-
531129	Transparent, 16 cl, Ø 75 x H 78 mm	6	-
190523	Transparent, 22 cl, Ø 80 x H 85 mm	6	-
531128	Vermeil, 25 cl, Ø 85 x H 90 mm	6	-
408735	Gris, 25 cl, Ø 85 x H 90 mm	6	-
408833	Vert, 25 cl, Ø 85 x H 90 mm	6	-
531124	Marine, 25 cl, Ø 85 x H 90 mm	6	-

LOG

ARCOROC



Verre trempé
Garantie 2000 lavages



Code	Désignation	U.V.	Prix HT
531114	Transparent, 16 cl, Ø 63 x H 80 mm	6	-
532065	Green, 16 cl, Ø 63 x H 80 mm	6	-
532066	Blue, 16 cl, Ø 63 x H 80 mm	6	-
532067	Orange, 16 cl, Ø 63 x H 80 mm	6	-
531113	Transparent, 22 cl, Ø 73 x H 79 mm	6	-
532077	Blue Jean, 22 cl, Ø 73 x H 79 mm	6	-
532070	Dark green, 22 cl, Ø 73 x H 79 mm	6	-
532079	Cherry, 22 cl, Ø 73 x H 79 mm	6	-
531116	Blue, 22 cl, teinté masse, Ø 73 x H 79 mm	6	-
531118	Grey, 22 cl, teinté masse, Ø 73 x H 79 mm	6	-



ISLANDE

ARCOROC

NEW



Verre sodocalcique



Code	Désignation	U.V.	Prix HT
531342	Chope forme basse, 20 cl, Ø 70 x H 83 mm	24	-
531340	Chope forme basse, 30 cl, Ø 79 x H 93 mm	24	-
531335	Chope forme haute, 16 cl, Ø 55 x H 100 mm	24	-
531326	Chope forme haute, 22 cl, Ø 58 x H 130 mm	24	-
531324	Chope forme haute, 29 cl, Ø 62 x H 145 mm	24	-
531322	Chope forme haute, 31 cl, Ø 59 x H 166 mm	24	-
531320	Chope forme haute, 33 cl, Ø 62 x H 157 mm	24	-
531329	Chope forme haute, 46 cl, Ø 73 x H 158 mm	24	-
531332	Tube, 17 cl, Ø 52 x H 125 mm	24	-
531330	Tube, 22 cl, Ø 53 x H 152 mm	24	-

GIGOGNE



Verre trempé



Code	Désignation	U.V.	Prix HT
531115	9 cl, Ø 58 x H 60 mm	6	-
531117	16 cl, Ø 70 x H 69 mm	6	-

HABANA



Verre trempé



Code	Désignation	U.V.	Prix HT
030709	17 cl, Ø 70 x H 75 mm	12	-
030711	22 cl, Ø 77 x H 82 mm	6	-

LES + DU VERRE TREMPÉ

- Résistance mécanique et thermique
- Sécurité : pas de pointes acérées en cas de casse
- Durée de vie 10 à 30 fois supérieures au verre traditionnel

BODEGA

Verre trempé



Code	Désignation	U.V.	Prix HT
531205	20,8 cl, Ø 81 x H 55 mm	12	-

OXYGEN



Verre trempé

ARCOROC



Code	Désignation	U.V.	Prix HT
533800	16 cl, Ø 60 x H 81 mm	6	-

FORUM



Verre trempé

ARCOROC



Code	Désignation	U.V.	Prix HT
531175	16 cl, Ø 72 X H 65 mm	6	-

NORVÈGE



Verre trempé

ARCOROC



Code	Désignation	U.V.	Prix HT
991384	16 cl, Ø 66 x H 82 mm - le lot de 12	1	-
531172	20 cl, Ø 71 x H 87 mm	6	-

CAMPUS



Verre trempé

Arcoroc
PROFESSIONAL



Code	Désignation	U.V.	Prix HT
531151	18 cl, Ø 65 x H 88 mm	6	-
531152	22 cl, Ø 65 x H 97 mm	6	-

LOLA



Verre trempé



Code	Désignation	U.V.	Prix HT
531141	16 cl, Ø 70 X H 71 mm	6	-
531142	20 cl, Ø 74 X H 76 mm	6	-

EMPILABLE



Verre trempé



Code	Désignation	U.V.	Prix HT
531139	16 cl, Ø 66 x H 79 mm	6	-
531137	20 cl, Ø 71 x H 87 mm	6	-

COPOLYESTER



Copolyester
Granité, prise en main facile



IN SITU

PRATIQUE

Granité au buvant et à la base. Forme conique.
Bonne prise en main pour les enfants

RETROUVEZ LES PICHETS IN SITU P.39



LOT DE 12

Code	Désignation	UV	Prix HT
663122	Transparent, 16 cl, Ø 62 x H 89 mm	1	-
663132	Bleu, 16 cl, Ø 62 x H 89 mm	1	-
663152	Framboise, 16 cl, Ø 62 x H 89 mm	1	-
663162	Lime, 16 cl, Ø 62 x H 89 mm	1	-
663172	Mandarine, 16 cl, Ø 62 x H 89 mm	1	-

LOT DE 12

Code	Désignation	UV	Prix HT
663123	Transparent, 25 cl, Ø 70 x H 103 mm	1	-
663133	Bleu, 25 cl, Ø 70 x H 103 mm	1	-
663153	Framboise, 25 cl, Ø 70 x H 103 mm	1	-
663163	Lime, 25 cl, Ø 70 x H 103 mm	1	-
663173	Mandarine, 25 cl, Ø 70 x H 103 mm	1	-

COPOLYESTER

PLASTOREX



Copolyester



Code	Désignation	U.V.	Prix HT
280051	Transparent, 16 cl	24	-
280052	Bleu lagon translucide, 16 cl	24	-
280053	Orange agrume translucide, 16 cl	24	-
280054	Vert menthe translucide, 16 cl	24	-
280055	Transparent, 20 cl	24	-
280056	Bleu lagon translucide, 20 cl	24	-
280057	Orange agrume translucide, 20 cl	24	-
280058	Vert menthe translucide, 20 cl	24	-

COPOLYESTER

SAINT ROMAIN fabricant



Copolyester



Code	Désignation	U.V.	Prix HT
680113	Transparent, 16 cl, H 77 x Ø 62 mm	20	-
469967	Bleu, 16 cl, H 77 x Ø 62 mm	20	-
469969	Vert, 16 cl, H 77 x Ø 62 mm	20	-
469968	Jaune, 16 cl, H 77 x Ø 62 mm	20	-
460323	Transparent, 20 cl, H 80 x Ø 69 mm	20	-
435599	Bleu, 20 cl, H 80 x Ø 69 mm	20	-
460325	Vert, 20 cl, H 80 x Ø 69 mm	20	-
460324	Jaune, 20 cl, H 80 x Ø 69 mm	20	-

POLYPROPYLÈNE

PLASTOREX



Polypropylène

Code	Désignation	U.V.	Prix HT
287366	Bleu, 16 cl, Ø 63 x H 85 mm	24	-
284303	Blanc opaque, 16 cl, Ø 63 x H 85 mm	24	-
291560	Menthe, 16 cl, Ø 63 x H 85 mm	24	-
295596	Agrume, 16 cl, Ø 63 x H 85 mm	24	-



BALLON



Verre non trempé

ARCOROC



LOT DE 24

Code	Désignation	Ø x H mm	U.V.	Prix HT
532244	25 cl	83 x 136	1	-
532242	19 cl	76 x 129	1	-

AMÉLIA



Verre trempé

ARCOROC



Code	Désignation	Ø x H mm	U.V.	Prix HT
532000	Vin, 16 cl	68 x 98	12	-
532002	Vin, 19 cl	73 x 103	12	-
530004	Eau, 25 cl	79 x 116	12	-

PRINCESA



Verre trempé

ARCOROC



Code	Désignation	Ø x H mm	U.V.	Prix HT
532034	Eau, 23 cl	74 x 174	6	-
532036	Vin, 19 cl	69 x 168	12	-
401717	Gobelet, 17,5 cl	64 x 85	48	-
532040	Flûte, 15 cl	54 x 195	6	-

ÉLISA



Verre trempé

ARCOROC



Code	Désignation	Ø x H mm	U.V.	Prix HT
532012	Eau, 23 cl	72 x 176	6	-
531227	Gobelet, 23 cl	73 x 82	24	-

FLÛTE REIMS

ARCOROC



Verre sodocalcique



Code	Désignation	Ø x H mm	U.V.	Prix HT
531025	14,5 cl	60 x 156	12	-

SAVOIE

ARCOROC



Verre sodocalcique



Code	Désignation	Ø x H mm	U.V.	Prix HT
532325	Eau, 24,5 cl	74 x 152	48	-
532329	Vin, 14,5 cl	64 x 134	48	-
532327	Vin, 19 cl	68 x 140	48	-
530925	Grand Vin, 35 cl	84 x 134	48	-
532333	Flûte, 17 cl	54 x 169	48	-

NORMANDIE

ARCOROC



Verre trempé



Code	Désignation	Ø x H mm	U.V.	Prix HT
532055	Eau, 23 cl	74 x 162	12	-
532057	Vin, 16 cl	67 x 146	12	-
532061	Flûte, 14 cl	54 x 174	12	-

MILANO

Verre trempé



ÉLÉGANCE

ARCOROC



Verre sodocalcique

Code	Désignation	Ø x H mm	U.V.	Prix HT
532181	Vin, 44,5 cl	87 x 206	12	-
404139	Vin, 40 cl	76 x 131	12	-
532184	Eau, 34 cl	66 x 189	12	-
532185	Eau, 27 cl	79,3 x 180	12	-
532191	Gobelet, 35 cl	89 x 92	12	-
532189	Gobelet, 30 cl	82 x 85	12	-
532187	Flûte, 17 cl	46 x 196	12	-



Code	Désignation	Ø x H mm	U.V.	Prix HT
532282	Eau, 24,5 cl	74 x 166	12	-
532284	Vin, 19 cl	68 x 153	12	-
532286	Vin, 14,5 cl	62 x 142	12	-
532290	Flûte, 10 cl	47 x 158	12	-
530092	Flûte, 13 cl	47 x 178	12	-
532294	Flûte, 17 cl	55 x 175	12	-
401076	Gobelet, 17 cl	64 x 85	48	-



WILLY BECHER

ARCOROC



Verre sodocalcique

NEW



Code	Désignation	Ø x H mm	U.V.	Prix HT
400431	40 cl	69 x 149	12	-
531204	33 cl	63 x 143	12	-

CERVOISE

ARCOROC



Verre sodocalcique



Code	Désignation	Ø x H mm	U.V.	Prix HT
402266	32 cl	72 x 166	6	-

BARTENDER

Verre cristallin



NEW



Code	Désignation	Ø x H mm	U.V.	Prix HT
531634	52 cl	81 x 239	18	-
531632	40,5 cl	74 x 224	24	-
531629	28 cl	65 x 205	24	-

ÉGOUTTOIR À CARAFE

Acier inoxydable



Code	Désignation	U.V.	Prix HT
069250	Ø 200 x 300 mm	1	-

PILON À COCKTAIL

Polyéthylène



Code	Désignation	U.V.	Prix HT
020004	Ø 25 x H 210 mm	1	-

TAPIS DE BAR

PVC



Code	Désignation	U.V.	Prix HT
020342	Rouleau, 3 m x 610 mm	1	-

PLATEAU LIMO

Matériau composite antidérapant



Code	Désignation	U.V.	Prix HT
401931	600 x 400 mm, finition noir	4	-
061986	600 x 400 mm, finition teck	1	-
406664	460 x 360 mm, finition noir	12	-

PLATEAU LIMONADIER

Polypropylène antidérapant



Code	Désignation	U.V.	Prix HT
401663	Rond, Ø 360 mm	1	-
401664	Rond, Ø 410 mm	1	-

CONSERVATEUR À GLAÇONS

ABS



Code	Désignation	U.V.	Prix HT
020207	250 cl, Ø 200 x H 210 mm	1	-
020209	400 cl, Ø 250 x H 210 mm	1	-

PELLE À GLAÇONS

Tritan



Code	Désignation	U.V.	Prix HT
020243	15 cl, 180 x 63 x H 44 mm	1	-

DÉCAPSULEUR

Acier nickelé



Code	Désignation	U.V.	Prix HT
020045	Décapsuleur simple	5	-

DÉCAPSULEUR

Acier inoxydable

NEW



Code	Désignation	U.V.	Prix HT
020036	180 x 40 mm	1	-

TIRE-BOUCHON

Plastique, téflon

Mèche 50 mm en téflon, manche plastique noir



Code	Désignation	U.V.	Prix HT
250001	130 x 40 mm	1	-

TIRE-BOUCHON

Acier chromé

Mèche queue de cochon



Code	Désignation	U.V.	Prix HT
020075	A levier, 172 x 50 mm	1	-

PULLTAP'S TIRE-BOUCHON PLIANT

Aluminium, téflon

Mèche en téflon fileté et manche en fonte d'aluminium laqué, double détente, cran de butée, levier sur goutot sans abîmer le bouchon, peu encombrant et pliable d'une main



Code	Désignation	U.V.	Prix HT
020078	120 mm	1	-

SEAU À CHAMPAGNE

Inox



Code	Désignation	U.V.	Prix HT
020367	4 L, Ø 195 x H 200 mm	1	-

VASQUE À CHAMPAGNE

Acier inoxydable
Finition miroir

Code	Désignation	U.V.	Prix HT
020295	10,5 L, Ø 350 x H 205 mm	1	-



LES
47
COUVERTS

POUR BIEN CHOISIR VOS COUVERTS

Il existe plusieurs sortes d'acier inoxydable :

INOX 18.10%

Qualité supérieure. Composé de 18% de chrome et de 10% de nickel donnant une brillance supérieure au 18%. Ne rouille pas, résiste aux rayures. Il n'est pas magnétique.

INOX 18%

Bon rapport qualité prix, dédié aux couverts entrée et moyenne gamme. Il est magnétique.

INOX 13%

Pour les couteaux uniquement. Le maximum de 13% de chrome permet de créer le tranchant de la lame. Il est plus sensible à la corrosion et doit être entretenu avec précaution.

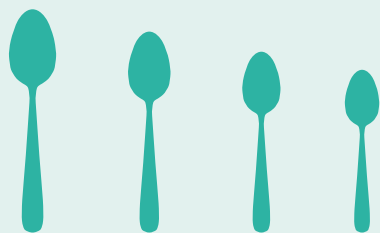

Cuillère de table

Cuillère à entremets ou dessert

Cuillère à café

Cuillère à moka

CONSEILS D'ENTRETIEN

- Évitez le contact des produits chlorés, acides et de la javel.
- Il est conseillé de rincer les couverts rapidement après utilisation et de ne pas les stocker en milieu humide.
- Essayez les lames de couteaux pour éviter la rouille et les tâches.

LECO

LEBRUN
Couverts & Orfèvrerie

Inox 18%
Ep. 1,6 mm, finition standard



Code	Désignation	U.V.	Prix HT
060577	Cuillère à café, 139 mm	12	-
060571	Cuillère de table, 208 mm	12	-
060573	Fourchette de table, 205 mm	12	-
060604	Couteau de table Express, 215 mm	12	-
060560	Cuillère à dessert, 173 mm	12	-
060565	Fourchette à dessert, 170 mm	12	-
069440	Couteau à dessert, 200 mm	12	-

OLGA

LEBRUN
Couverts & Orfèvrerie

Inox 18%
Ep. 1,8 mm, finition standard



Code	Désignation	U.V.	Prix HT
060794	Cuillère à café, 130 mm	120	-
060521	Cuillère de table, 195 mm	12	-
060523	Fourchette de table, 195 mm	12	-
060525	Couteau de table, 212 mm	12	-
060792	Cuillère à moka, 115 mm	120	-

PLISSE'O



Inox 18%
Ep. 3 mm, finition miroir, strié



Code	Désignation	U.V.	Prix HT
991391	Cuillère à café, 145 mm	12	-
991389	Cuillère de table, 205 mm	12	-
991390	Fourchette de table, 205 mm	12	-
991392	Couteau de table, 225 mm	12	-
991393	Couteau à steak, 225 mm	12	-
991394	Cuillère à dessert, 180 mm	12	-
991395	Fourchette à dessert, 180 mm	12	-
991396	Couteau à dessert, 205 mm	12	-

CABANA

LEBRUN
Couverts & Orfèvrerie

Inox 18%
Ep. 3 mm, finition miroir



Code	Désignation	U.V.	Prix HT
060027	Cuillère à café, 140 mm	12	-
060021	Cuillère de table, 205 mm	12	-
060023	Fourchette de table, 205 mm	12	-
060032	Couteau de table, 230 mm	12	-
060034	Couteau à steak, 230 mm	12	-
060031	Cuillère à dessert, 180 mm	12	-
060029	Fourchette à dessert, 180 mm	12	-
060033	Couteau à dessert, 203 mm	12	-

RESTO TYPE UNI-STANDARD



Inox 18%
Ep. 2 mm, finition standard



Code	Désignation	U.V.	Prix HT
060546	Cuillère à café, 134 mm	12	-
060543	Cuillère de table, 202 mm	12	-
060544	Fourchette de table, 200 mm	12	-
060547	Couteau de table, 215 mm	12	-
090667	Couteau à steak forgé microdenté, 226 mm	12	-

VIEUX PARIS STANDARD



Inox 18%
Ep. 2 mm, finition standard



Code	Désignation	U.V.	Prix HT
465814	Cuillère à café, 140 mm	12	-
466815	Cuillère de table, 195 mm	12	-
465818	Fourchette de table, 195 mm	12	-
466813	Couteau de table monobloc, 235 mm	12	-
468998	Couteau à steak, 223 mm	12	-
465819	Cuillère à dessert, 170 mm	24	-
466840	Fourchette à dessert, 175 mm	24	-
466841	Couteau à dessert, 205 mm	24	-

FICTION



Inox 18%
Ep. 2,5 mm, finition miroir



Code	Désignation	U.V.	Prix HT
060368	Cuillère à café, 140 mm	12	-
060366	Cuillère de table, 205 mm	12	-
060367	Fourchette de table, 210 mm	12	-
060369	Couteau de table, 225 mm	12	-
060373	Cuillère à dessert, 180 mm	12	-
060372	Fourchette à dessert, 180 mm	12	-
060371	Couteau à dessert, 200 mm	12	-
060365	Cuillère à moka, 115 mm	12	-

ROSSINI



Inox 18%
Ep. 3 mm, finition miroir



Code	Désignation	U.V.	Prix HT
060405	Cuillère à café, 132 mm	12	-
060401	Cuillère de table, 205 mm	12	-
060403	Fourchette de table, 202 mm	12	-
060407	Couteau de table, 225 mm	12	-
060044	Couteau à steak, 225 mm	12	-
060042	Cuillère à moka, 112 mm	12	-

FÉLIX



Inox 18%
Ep. 3 mm, finition miroir



Code	Désignation	U.V.	Prix HT
060254	Cuillère à café, 140 mm	12	-
060250	Cuillère de table, 205 mm	12	-
060252	Fourchette de table, 210 mm	12	-
060256	Couteau de table, 225 mm	12	-
060037	Couteau à steak, 220 mm	12	-
060258	Cuillère à dessert, 180 mm	12	-
060260	Fourchette à dessert, 180 mm	12	-
060261	Couteau à dessert, 200 mm	12	-
060259	Cuillère à moka, 105 mm	12	-
402150	Couteau à poisson, 208 mm	12	-
402151	Fourchette à poisson, 185 mm	12	-

BAGATELLE



Inox 18/10
Ep. 2,2 mm, finition miroir



Code	Désignation	U.V.	Prix HT
060239	Cuillère à café, 139 mm	12	-
060235	Cuillère de table, 206 mm	12	-
060237	Fourchette de table, 210 mm	12	-
060241	Couteau de table, 227 mm	12	-

KOLO

Inox 18%
Finition brillant

ASTUCE

Mettez de la couleur sur vos tables



RETROUVEZ LES ASSIETTES COLORÉES ◀ P.12

Vert	Bleu	Rouge	Désignation	U.V.	Prix HT
060462	060466	060502	Cuillère à café	12	-
060460	060464	060500	Cuillère de table	12	-
060461	060465	060501	Fourchette de table	12	-
060463	060467	060503	Couteau de table	12	-



LEBRUN
Couverts & Orfèvrerie

LES COUVERTS

COUTEAU À STEAK ECO

Acier inoxydable, manche polypropylène



Code	Désignation	U.V.	Prix HT
090673	Lame microdentée 110 mm	24	-

COTALOS

Acier inoxydable, manche polypropylène



Code	Désignation	U.V.	Prix HT
090701	Lame micodentée 102 mm	12	-

COUTEAU À STEAK

Acier inoxydable, manche polypropylène



Code	Désignation	U.V.	Prix HT
090680	Lame microdentée 110 mm, 2 rivets	12	-

COUTEAU À STEAK

Acier inoxydable, manche POM



Code	Désignation	U.V.	Prix HT
060639	Lame microdentée, long. totale : 218 mm, 3 rivets traversants	12	-

LEBRUN
Couverts & Orfèvrerie

COUTEAU À BOUT ROND

Acier inoxydable, manche polypropylène



Code	Désignation	U.V.	Prix HT
090708	Lame microdentée 110 mm, 2 rivets	12	-

COUTEAU À BOUT EXTRA ROND

Acier inoxydable, manche ABS



Code	Désignation	U.V.	Prix HT
090705	Longueur totale : 202 mm	24	-

LEBRUN
Couverts & Orfèvrerie

RESTO

Acier inoxydable



Code	Désignation	U.V.	Prix HT
090667	Lame micodentée	12	-

CHULETERO

Acier inoxydable
Monobloc

LEBRUN
Couverts & Orfèvrerie



Code	Désignation	U.V.	Prix HT
060201	Lame 85 mm	12	-

COUTEAU À PIZZA

Manche polypropylène



Code	Désignation	U.V.	Prix HT
661020	Lame microdentée, long. 230 mm	12	-

COUTEAU FENDEUR TARTINEUR

Lame en acier inoxydable



Code	Désignation	U.V.	Prix HT
121021	Lame 85 mm	1	-

RAMASSE-COUVERTS GN 1/1



4 compartiments



Plus ou moins 48 couverts par compartiment



Code	Désignation	U.V.	Prix HT
510601	Gris, 530 x 325 x H 100 mm	1	-
510607	Noir, 530 x 325 x H 100 mm	1	-
510603	Couvercle, polypropylène translucide, 536 x 332 x H 17 mm	1	-

RAMASSE-COUVERTS

Polypropylène et fil doré



Code	Désignation	U.V.	Prix HT
140591	530 x 325 x H 100 mm, 4 compartiments de 250 x 100 mm	1	-

POTS À COUVERTS

Acier inoxydable



Code	Désignation	U.V.	Prix HT
403523	Ø 100 X H 100 mm	1	-
403522	Ø 120 X H 135 mm	1	-

PORTE COUVERTS

Béton

Avec trou de drainage, base anti-rayure



Code	Désignation	U.V.	Prix HT
408571	Ø 110 x H 140 mm	1	-

BOÎTE À COUVERTS

Acier inoxydable



Code	Désignation	U.V.	Prix HT
404079	Ø 130 x H 165 mm, 4 compartiments	1	-

PRÉSENTOIR À COUVERTS

SAN

Avec 4 pots en inox Ø 100 mm



Code	Désignation	U.V.	Prix HT
403836	270 x 270 x H 150 mm	1	-

CORBEILLES À PAIN



Polypropylène
Imitation osier



Code	Désignation	U.V.	Prix HT
573401	Ronde, Ø 180 x H 60 mm	3	-
573402	Ronde, Ø 210 x H 60 mm	3	-
573406	Ronde, Ø 240 x H 70 mm	3	-



Polypropylène noir



Code	Désignation	U.V.	Prix HT
573398	Ovale, 180 x 130 x H 50 mm	3	-
573399	Ovale, 230 x 150 x H 60 mm	3	-
573400	Ovale, 250 x 160 x 60 mm	3	-

Code	Désignation	U.V.	Prix HT
573412	Ronde, Ø 180 x H 60 mm	3	-
573410	Ovale, 230 x 150 x H 60 mm	3	-

CORBEILLES CHOCOLAT



Polypropylène
Tressées



Code	Désignation	U.V.	Prix HT
573414	1- Ronde, Ø 180 x H 60 mm	2	-
573415	2- Ronde, Ø 230 x H 65 mm	2	-

CORBEILLES COLORÉES



Polypropylène



Rubis	Marron	Blanche	Noire	Verte	Beige	Désignation	U.V.	Prix HT
573490	-	573492	573494	573496	-	Ø 180 x H 100 mm	1	-
-	573491	-	-	-	573497	Ø 180 x H 100 mm	1	-

CORBEILLES CHOCOLAT



Polypropylène
Tressage épais, coloris chocolat



IN SITU

PRATIQUE

Nettoyage facile. Idéal pour les viennoiseries et les présentations sur les buffets de petits déjeuners



Code	Désignation	U.V.	Prix HT
512031	1- Ronde avec armature, Ø 450 x H 150 mm	1	-
512038	2- GN1/1 avec armature, 530 x 325 x 65 H mm	1	-
512033	3- GN2/3, 354 x 325 x H 65 mm	1	-
512036	4- GN1/3, 325 x 176 x H 65 mm	1	-

CORBEILLES À VIENNOISERIES



Polypropylène
Tressées



Code	Désignation	U.V.	Prix HT
512052	1- GN 1/2, 325 x 265 x H 100 mm	1	-
512050	2- GN 1/1, 530 x 325 x H 100 mm	1	-

PANIER ROLL TOP

Polypropylène
Fil d'acier chromé



Code	Désignation	U.V.	Prix HT
061729	Panier rond, Ø 380 x H 100 mm	1	-
061878	Couvercle, Ø 380 x H 200 mm	1	-

CORBEILLE VANILLE

PLASTOREX



Polypropylène
Prix mini



Code	Désignation	U.V.	Prix HT
068068	280 x 200 x H 70 mm	1	-



Polypropylène

Code	Désignation	U.V.	Prix HT
573467	Taupe 155 x 125 x H 85 mm	6	-
573468	Noir, 155 x 125 x H 85 mm	6	-
573469	Anis, 155 x 125 x H 85 mm	6	-



CORBEILLE EN MÉTAL NOIR



Métal laqué



Code	Désignation	U.V.	Prix HT
061734	Ø 175 x H 80 mm	1	-

CORBEILLE RONDE EN MÉTAL NOIR



Métal laqué



Code	Désignation	U.V.	Prix HT
063025	Ø 200 x H 100 mm	1	-

BARKET

Distribution Exclusive



Tissu plastifié
Lavable à l'éponge

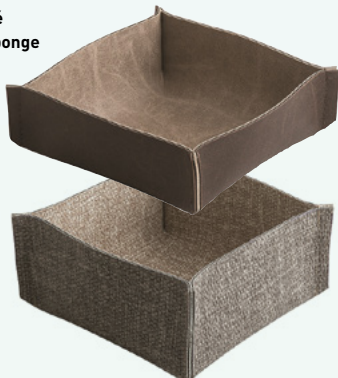

Code	Désignation	U.V.	Prix HT
573525	Gris / beige, 130 x 130 x H 35 mm	6	-
573535	Gris / beige, 130 x 130 x H 70 mm	6	-
573539	Cacao / beige, 130 x 130 x H 70 mm	6	-

BOREAL

Distribution Exclusive



Tissu plastifié



Code	Désignation	U.V.	Prix HT
573522	Jean beige / gris, 150 x H 190 mm	3	-
573524	Jean bleu / gris, 150 x H 190 mm	3	-
573515	Paille / taupe, 150 x H 190 mm	3	-



CORBEILLE MARTELÉE

NEW

Acier inoxydable



PRATIQUE
Lavable à l'éponge,
sous l'eau et en
machine à laver à 40°C

Code	Désignation	U.V.	Prix HT
061731	Ø 160 x H 50 mm	1	-
061733	Ø 200 x H 55 mm	1	-

CORBEILLE À PAIN



Inox 18%



Code	Désignation	U.V.	Prix HT
061750	265 x 180 mm	1	-
061755	310 x 220 mm	1	-

MONA



Acier inoxydable



LOT DE 3			
Code	Désignation	U.V.	Prix HT
991678	Ø 180 x H 60 mm	1	-

SUZANNE



Acier inoxydable

NEW



Code	Désignation	U.V.	Prix HT
573540	Noir, ronde, Ø 240 x H 50 mm	1	-
573541	Noir, ovale, 250 x 180 x H 40 mm	1	-
573543	Vanille, ovale, 250 x 180 x H 40 mm	1	-
573544	Vert pastel, ovale, 250 x 180 x H 40 mm	1	-
400455	Rouge, ovale, 250 x 180 x H 40 mm	1	-
405549	Inox, ovale, 250 x 180 x H 40 mm	1	-

PLANCHE À PAIN RAMASSE MIETTES

Hêtre

PRATIQUE
Avec support à couteau,
grille en bois amovible



Code	Désignation	U.V.	Prix HT
090504	Planche, 230 x 400 x H 35 mm	1	-
090465	Couteau à pain, lame 200 mm	1	-

PLANCHE À PAIN

Acacia



Code	Désignation	U.V.	Prix HT
090501	GN 1/1, 530 x 325 x H 20 mm	1	-

SALIÈRE POIVRIÈRE DAMIER

ARCOROC



Corps en verre, bouchon plastique



Code	Désignation	U.V.	Prix HT
561190	60 g, Ø 45 x H 83 mm	1	-

SALIÈRE POIVRIÈRE CARRÉE

Corps en verre, bouchon en inox



Code	Désignation	U.V.	Prix HT
061222	60 g, H 105 mm	12	-
061235	30 g, H 78 mm	12	-

TOUR EIFFEL

ARCOROC

Corps en verre, bouchon chromé



Code	Désignation	U.V.	Prix HT
061245	Salière, 30 g, H 80 mm	12	-
061243	Poivrière, 30 g, H 80 mm	24	-

MARASKA

Corps en verre, bouchon en inox brossé, support en inox



Code	Désignation	U.V.	Prix HT
061016	2 pièces : sel / poivre, H 95 mm	1	-

SET SALIÈRE POIVRIÈRE

Inox, bouchon polypropylène



Code	Désignation	U.V.	Prix HT
401412	Ø 40 x H 70 mm	10	-

SET SEL ET POIVRE NEW YORK

ABS



Code	Désignation	U.V.	Prix HT
410049	2 pièces + support	12	-

MOULIN

Acrylique



Code	Désignation	U.V.	Prix HT
061434	Poivre, H 100 mm	1	-
061436	Sel, H 100 mm	1	-

SALIÈRE POIVRIÈRE



LOT DE 12

Code	Désignation	U.V.	Prix HT
403890	3 cl, Ø 30 x H 90 mm	1	-

MÉNAGÈRE PORCELAIN

Porcelaine hôtelière



Livrée avec plateau



Code	Désignation	U.V.	Prix HT
466769	1- 10 cl, 70 x 70 x H 65 mm	6	-
061386	2- 30 cl, 50 x 50 x H 100 mm	6	-
060797	3- Ménagère, 36 x 36 x H 73 mm	1	-

MÉNAGÈRES

Inox



Code	Désignation	U.V.	Prix HT
061206	1- Inox, 2 pièces sel / poivre, 3 cl	1	-
061208	2- Inox, 3 pièces sel / poivre / moutarde	1	-
061212	3- Inox, 2 pièces huile / vinaigre, 20 cl	1	-
062682	4- Luxus, 4 pièces sel / poivre / huile / vinaigre	1	-

Luxus



SUCRIER DOSEUR

Verre, acier inoxydable



Code	Désignation	U.V.	Prix HT
061410	28 cl, H 150 mm	1	-

SAUPOUDREUSES

Inox



SAN

Corps en verre

Inox



Code	Désignation	U.V.	Prix HT
115208	1- 40 cl, Ø 70 x H 145 mm, inox	1	-
061381	2- 35 cl, H 150 mm, corps en SAN	12	-
061380	2- Parmesan, 25 cl, H 150 mm, en SAN	1	-
061415	3- 28 cl, H 120 mm, bouchon inox	1	-
115212	4- 30 cl, H 95 mm, Perforation Ø 2,5 mm, inox	1	-

QUATTRO

Corps en verre avec couvercle



Code	Désignation	U.V.	Prix HT
404409	Bouteille, 40 cl, Ø 73,5 x H 155,5 mm	12	-
532453	Bouteille, 100 cl, Ø 94 x H 226 mm	12	-
532454	Huilier, 40 cl, Ø 73,5 x H 190 mm	1	-



55

L'USAGE UNIQUE

NOTRE ENGAGEMENT ÉCOLOGIQUE

Réduire l'empreinte écologique de nos activités et préserver l'environnement sont des actions concrétisées par une offre éco-responsable tant au niveau des matériaux proposés que du choix de nos partenaires.

GLOSSAIRE DES MATIÈRES PREMIÈRES

MATIÈRE	TEMPÉRATURE D'UTILISATION	FOUR	MICRO-ONDES	CONGÉLATEUR	RÉSISTE AUX HUILES ET GRAISSES	COMPOSTABLE	RECYCLABLE
Fibre de canne à sucre	Min -20°C Max +120°C	✓	✓	✓	✓	✓	✓
Feuille de palmier	Min -20°C Max +180°C	✓	✓	✓	✓	✓	✓
Bambou	Min -5°C Max +70°C	✗	✗	✗	✓	✓	✓
Bois	Min -20°C Max +200°C	✓	✓	✓	✓	✓	✓
Carton	Min -40°C Max +90°C	✓	✓	✗	✗ ✓ Ciré ✓ Laminé	✓	✓
Papier	Min -40°C Max +180°C	✓	✓	✗	✗ ✓ Ciré ✓ Laminé	✓	✓

Alpha est une gamme innovante, d'assiettes, de gobelets et de couverts à usage unique en pure cellulose recouverte de Qwarzo, le revêtement révolutionnaire à base de silice naturelle qui garantit au produit d'excellentes performances mécaniques et chimiques sans utilisation d'additifs plastiques ou chimiques. Il s'agit d'un matériau composite.

GOBELETS



Code	Désignation	U.V.	Prix HT
701186	12 cl, Ø 62 x H 61	1000	-
701187	18 cl, Ø 70 x H 80	1500	-
701188	20 cl, Ø 70 x H 90	1500	-
701189	28 cl, Ø 80 x H 90	1000	-
701190	36 cl, Ø 80 x H 117	1150	-
701191	47 cl, Ø 90 x H 135	630	-

ASSIETTES



PRATIQUE

Pour réchauffer, l'assiette résiste au four pendant 5 minutes à 180°C



Code	Désignation	U.V.	Prix HT
707656	Assiette creuse, Ø 215 mm	800	-
707657	Assiette plate, Ø 225 mm	1100	-
707658	Assiette plate, Ø 175 mm	900	-

COUVERTS



Code	Désignation	U.V.	Prix HT
710824	Fourchette, 180 x 32 mm	1500	-
710825	Cuillère, 180 x 40 mm	1500	-
710826	Couteau, 180 x 22 mm	1500	-
710827	Set 3 en 1 : fourchette, couteau, serviette 2 plis	250	-
710828	Set 4 en 1 : fourchette, couteau, cuillère, serviette 2 plis	250	-



Gobelets Alpha



Alpha est une gamme innovante à usage unique en pure cellulose recouverte de Qwarzo, le revêtement révolutionnaire à base de silice naturelle qui garantit au produit d'excellentes performances mécaniques et chimiques sans utilisation d'additifs plastiques ou chimiques. Il s'agit d'un matériau composite.



Code	Désignation	U.V.	Prix HT
701186	12 cl, Ø 62 x H 61	1000	-
701187	18 cl, Ø 70 x H 80	1500	-
701188	20 cl, Ø 70 x H 90	1500	-
701189	28 cl, Ø 80 x H 90	1000	-
701190	36 cl, Ø 80 x H 117	1150	-
701191	47 cl, Ø 90 x H 135	630	-

Gobelets Carton Kraft

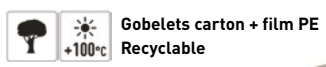

Code	Désignation	U.V.	Prix HT
701150	12 cl, Ø 62, H 60 mm	2500	-
701151	20 cl, Ø 70, H 80 mm	2000	-
701152	28 cl, Ø 80, H 88 mm, compatible couvercle 702266	2000	-
702260	Couvercle en fibre, compatible avec les gobelets 701150	1000	-

Gobelets Carton Mondial

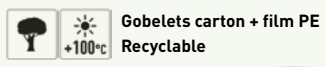

Code	Désignation	U.V.	Prix HT
701132	12 cl, Ø 62, H 60 mm	2500	-
701134	20 cl, Ø 70, H 80 mm	2000	-
701133	28 cl, Ø 80, H 90 mm, compatible couvercle 702266	2000	-
701135	35 cl, Ø 80, H 117 mm, compatible couvercle 702266	2000	-
702260	Couvercle en fibre, compatible avec les gobelets 701132	1000	-

Gobelets Jaugés

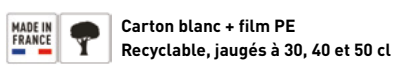

Code	Désignation	U.V.	Prix HT
702270	38 cl, jaugé à 30 cl, Ø 90, H 105 mm	110	-
702271	49 cl, jaugé à 40 cl, Ø 90, H 127,5 mm	50	-
702272	67 cl, jaugé à 50 cl, Ø 90, H 168 mm	50	-
702268	Couvercle en fibre, Ø 90, H 24 mm	1000	-

LES CONTENANCES DES Gobelets SONT INDIQUÉES À RAS BORD

Gobelets Carton Blanc



Code	Désignation	U.V.	Prix HT
701125	12 cl, Ø 62, H 60 mm	2500	-
701126	20 cl, Ø 70, H 80 mm	2000	-
701101	21,5 cl, Ø 70, H 90 mm, compatible couvercle 702276	1500	-
701127	28 cl, Ø 80, H 90 mm	2000	-
701128	35 cl, Ø 80, H 117 mm, compatible couvercle 702266	2000	-
702260	Couvercle en fibre, compatible avec les gobelets 701125	1000	-

Couvercle Papier



Code	Désignation	U.V.	Prix HT
702276	Ø 70, H 11 mm, pour gobelet 701101	1250	-

Gobelets Carton Double Parois

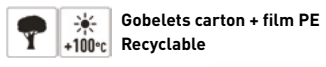

Code	Désignation	U.V.	Prix HT
701171	Carton noir, 12 cl, Ø 61, H 63 mm	1200	-
701172	Carton noir, 29 cl, Ø 80, H 89 mm	500	-
701173	Carton noir, 48 cl, Ø 89, H 110 mm	500	-
702260	Couvercle en fibre, compatible avec les gobelets 701171	1000	-

Gobelets Carton Emballés Individuellement



Code	Désignation	U.V.	Prix HT
704347	Cartons blancs, emballés individuellement, 21,5 cl	500	-

GAMME BOKUP

 **Fibre de canne à sucre et PLA**
+100°C 100 % biodégradable et compostable

Code	Désignation	U.V.	Prix HT
702230	11,5 cl, Ø 63, H 64 mm	1000	-
702232	24,5 cl, Ø 80, H 80 mm	1000	-
702234	28 cl, Ø 80, H 95 mm, compatible couvercle 702266	1000	-
702236	43 cl, Ø 90, H 113 mm, compatible couvercle 702268	1000	-
702266	Couvercles, Ø 80 mm	1000	-
702268	Couvercles, Ø 90 mm	1000	-
702260	Couvercles en fibre, Ø 60, compatibles avec les gobelets 702230	1000	-



DISTRIBUTEUR DE GOBELETS

Cristal blanc
Capacité 150 gobelets



Code	Désignation	U.V.	Prix HT
712701	Ø 70,3 mm, pour gobelets 701151, 701134 et 701156	1	-

DISTRIBUTEUR DE GOBELETS MURAL

Plexiglass



Code	Désignation	U.V.	Prix HT
712706	Pour 55 gobelets Ø 70 mm	1	-

AGITATEURS BOIS

 **Bois**



Code	Désignation	U.V.	Prix HT
709547	1- Agitateurs, 140 mm	10 x 1000	-
709548	2- Boîte distributrice	2000	-
709549	2- Boîte distributrice sous sachet individuel	5 x 1000	-
043999	3- Agitateurs cocktails, 178 mm	100	-

DISTRIBUTEUR DE COMPTOIR

NEW

PMMA
Pour pailles, piques, dosettes, couverts... avec couvercle rotatif



Code	Désignation	U.V.	Prix HT
670897	260 x 205 x H 190 mm	1	-
670898	260 x 220 x H 210 mm	1	-

PAILLES EN PAPIER

NEW

 **Papier triple couche**
Convient uniquement aux boissons froides



Code	Désignation	U.V.	Prix HT
043596	Kraft, Ø 8 x 230 mm	100	-
043584	Kraft, Ø 6 x 200 mm	250	-
043588	Kraft, coudée, Ø 6 x 230 mm	250	-
043593	Kraft, biseautée, Ø 12 x 200 mm	100	-

PAILLES EN BLÉ 100% NATURELLES

 **Blé**
Biodégradable, recyclable



Code	Désignation	U.V.	Prix HT
043598	Ø 4 mm x 140 mm	1000	-
043599	Ø 4 mm x 200 mm	1000	-

ASSIETTES ALPHA



Alpha est une gamme innovante à usage unique en pure cellulose recouverte de Qwarzo, le revêtement révolutionnaire à base de silice naturelle qui garantit au produit d'excellentes performances mécaniques et chimiques sans utilisation d'additifs plastiques ou chimiques. Il s'agit d'un matériau composite.



Code	Désignation	U.V.	Prix HT
707656	Assiette creuse, Ø 215 mm	800	-
707657	Assiette plate, Ø 225 mm	1100	-
707658	Assiette plate, Ø 175 mm	900	-

GAMME BIOLINE



Carton Kraft
Certifié FSC, imperméable & ingraissable, packaging personnalisé Matfer Green



Code	Désignation	U.V.	Prix HT
707608	Blanc, 180 mm	1000	-
707609	Blanc, 230 mm	600	-
707611	Kraft, 180 mm	1000	-
707612	Kraft, 230 mm	500	-

ASSIETTES CARTON



Carton recyclé
Imperméable & ingraissable



Code	Désignation	U.V.	Prix HT
707602	Assiettes rondes, Ø 150 mm	1000	-
717602	Assiettes rondes, Ø 150 mm	100	-
707601	Assiettes rondes, Ø 180 mm	1000	-
707600	Assiettes rondes, Ø 230 mm	500	-
707614	Plateau, 100 x 160 mm	2000	-
707607	Plateau, 130 x 200 mm	1500	-
707619	Plateau, 165 x 200 mm	1000	-

ASSIETTES



Imperméable & ingraissable



Code	Désignation	U.V.	Prix HT
707629	Assiettes rondes, Ø 150 mm	1000	-
708630	Assiettes rondes, Ø 180 mm	1000	-
707634	Assiettes rondes, Ø 230 mm	500	-
707615	Assiettes rondes, Ø 260 mm	500	-
708010	Assiettes carrées, 155 x 155 mm	500	-
708011	Assiettes carrées, 205 x 205 mm	500	-
708012	Assiettes carrées, 260 x 260 mm	500	-

ASSIETTES CREUSES



Imperméable & ingraissable



Code	Désignation	U.V.	Prix HT
707807	70 cl, Ø 208 x 34 mm	400	-
707808	90 cl, Ø 208 x 44 mm	400	-
707809	120 cl, Ø 208 x 61 mm	400	-
707818	Couvercle, Ø 215 x 10 mm	400	-

MIGNARDISES



Bois roulé
Issu de forêts gérées durablement, packaging personnalisé Matfer Green



Code	Désignation	U.V.	Prix HT
706501	80 x 55 mm	1000	-
706502	110 x 65 mm	1000	-

COUVERTS ALPHA



Alpha est une gamme innovante à usage unique en pure cellulose recouverte de Qwarzo, le revêtement révolutionnaire à base de silice naturelle qui garantit au produit d'excellentes performances mécaniques et chimiques sans utilisation d'additifs plastiques ou chimiques. Il s'agit d'un matériau composite.

Code	Désignation	U.V.	Prix HT
710824	Fourchette, 180 x 32 mm	1500	-
710825	Cuillère, 180 x 40 mm	1500	-
710826	Couteau, 180 x 22 mm	1500	-
710827	Set 3 en 1 : fourchette, couteau, serviette 2 plis	250	-
710828	Set 4 en 1 : fourchette, couteau, cuillère, serviette 2 plis	250	-

COUVERTS BOIS



Bois de bouleau
Issu de forêts gérées durablement,
packaging personnalisé Matfer Green



Code	Désignation	U.V.	Prix HT
710700	Baguettes, 210 mm, emballage individuel	100	-
710760	Fourchettes, 160 mm	100	-
710761	Couteaux, 160 mm	100	-
710762	Cuillères, 160 mm	100	-
710766	Set couverts 160 mm 3/1, fourchette couteau serviette	250	-
710767	Set couverts 160 mm 4/1, fourchette cuillère couteau serviette	250	-
710769	Set couverts 6/1, couteau fourchette cuillère serviette sel poivre	250	-
710765	Piques à frites, 85 mm	500	-

COUVERTS BAMBOU



Code	Désignation	U.V.	Prix HT
710860	Fourchette, long. 170 mm	100	-
710861	Couteau, long. 170 mm	100	-
710862	Cuillère, long. 170 mm	100	-

COUVERTS À GLACE ET MIGNARDISES



Bois
100% biodégradable



Code	Désignation	U.V.	Prix HT
710763	Cuillères, 100 mm	100	-
710764	Fourchettes, 105 mm	100	-
710768	Cuillères, 95 mm	100	-
934032	Cuillères à glace, 94 mm	100	-

COUVERTS EN PAPIER



Code	Désignation	U.V.	Prix HT
710820	Couteaux, 170 mm	50	-
710821	Fourchettes, 170 mm	50	-
710822	Cuillères, 170 mm	50	-
710823	Petites cuillères, 130 mm	50	-



L'USAGE UNIQUE

BARQUETTES FIBRE



Couvercle résistant jusqu'à 70°C



Code	Désignation	U.V.	Prix HT
707922	94 cl, 215 x 140 x H 52 mm	600	-
707923	70 cl, 215 x 140 x H 32 mm	600	-
707925	Couvercle PET, 215 x 140 x H 9 mm	600	-
707927	47 cl, 180 x 120 x H 35 mm	600	-

BOÎTES SNACKING



100% biodégradable, imperméable & ingraissable, packaging personnalisé Matfer Green



Code	Désignation	U.V.	Prix HT
718891	1- Boîtes hamburgers, 150 x 150 x H 44 mm	500	-
718893	2- Boîtes duo, 250 x 160 x H 60 mm	500	-
718895	3- Boîtes lunch, 250 x 160 mm x H 60 mm	500	-

BOÎTES SNACKING EN PPE

Polypropylène expansé

NEW



Code	Désignation	U.V.	Prix HT
718886	1- Boîte hamburger, 134 x 127 x H 68 mm,	375	-
718885	1- Boîte hamburger, 158 x 147 x H 72 mm	680	-
718882	2- Boîte kebab, 246 x 154 x H 66mm	360	-
718881	3- Boîte 3 compartiments, 240 x 207 x H 68 mm	130	-
718887	4- Boîte lunch, 240 x 207 x H 68 mm	130	-

SALADIERS RONDS



Imperméable & ingraissable, rigide, packaging personnalisé Matfer Green



Code	Désignation	U.V.	Prix HT
707845	1000 saladiers, 25 cl, Ø 114, H 44 mm	1000	-
707846	900 saladiers, 35 l, Ø 135, H 46 mm	900	-
707847	600 saladiers, 50 cl, Ø 155, H 54 mm	600	-
707848	600 saladiers, 100 cl, Ø 175, H 67 mm	600	-
707855	1000 couvercles PET pour bol 25 cl	1000	-
707856	900 couvercles PET pour bol 35 cl	900	-
707857	600 couvercles PET pour bol 50 cl	600	-
707858	600 couvercles PET pour bol 100 cl	600	-

BOÎTES REPAS



Hermétique et imperméable aux liquides, idéale pour la vente à emporter, système de fermeture "FOLD & CLICK",



Code	Désignation	U.V.	Prix HT
708773	2 compartiments, 100 cl, 210 x 150 x H 70 mm	150	-

PLATEAUX REPAS



100% biodégradable
Couvercle en PET résistant à 70°C

NEW



Code	Désignation	U.V.	Prix HT
707646	Plateau 5 compartiments, 300 x 245 x H 40 mm	200	-
707647	Couvercle en fibre 310 x 250 x H 33 mm, pour plateau 707646	200	-
707639	Plateau 5 compartiments, 265 x 215 x H 25 mm	200	-
707641	Couvercle en PET 265 x 215 x H 37 mm, pour plateau 707639	200	-

SALADIERS RONDS CARTON



Carton Kraft, couvercle PET recyclable
Carton certifié FSC, imperméable & ingraissable, résiste jusqu'à 80°C pendant 2 minutes au micro-ondes, packaging personnalisé Matfer Green



Code	Désignation	U.V.	Prix HT
707931	Bols, 50 cl, Ø 150, H 50 mm	300	-
707933	Saladiers, 100 cl, Ø 150, H 70 mm	300	-
707934	Saladiers, 130 cl, Ø 180, H 70 mm	300	-
707945	Couvercles PET pour bols 707931 et 707933	300	-
707947	Couvercles PET pour bol 707934	300	-

PLATS RECTANGULAIRES



Carton aluminisé

NEW



Code	Désignation	U.V.	Prix HT
930401	Argent, 1 face, 190 x 280 mm	25	-
930405	Argent, 1 face, 280 x 420 mm	25	-
930406	Argent, 1 face, 320 x 420 mm	25	-
930398	Or, 1 face, 190 x 280 mm	25	-
930399	Or, 1 face, 280 x 420 mm	25	-
930400	Or, 1 face, 320 x 420 mm	25	-
930451	2 faces, dessus noir, dessous or, 190 x 280 mm	100	-

BARQUETTES CARTON KRAFT



Carton Kraft + film PE enduit
Carton certifié FSC, issu de forêts gérées durablement, imperméable & ingraissable, résiste jusqu'à 80°C pendant 2 minutes au micro-ondes, packaging personnalisé Matfer Green



Code	Désignation	U.V.	Prix HT
707980	22 cl, 140 x 105 x H 30 mm	1000	-
707981	30 cl, 160 x 120 x H 30 mm	1000	-
707983	80 cl, 210 x 165 x H 40 mm	500	-
707984	120 cl, 230 x 175 x H 45 mm	500	-

BARQUETTE BLANCHE



Carton sans film plastique
Issu de forêts gérées durablement



Code	Désignation	U.V.	Prix HT
707924	44 cl, 130 x 110 x H 40 mm	250	-

DENTELLES EN PAPIER



NEW

Code	Désignation	U.V.	Prix HT
714451	Rectangulaires, 350 x 250 mm	250	-
714452	Rectangulaires, 400 x 300 mm	250	-
714453	Rectangulaires, 450 x 350 mm	250	-
922773	Rectangulaires, ingraissables, 400 x 300 mm	250	-
714410	Rondes, ø 100 mm	250	-
714412	Rondes, ø 120 mm	250	-
714414	Rondes, ø 150 mm	250	-
714416	Rondes, ø 170 mm	250	-
714418	Rondes, ø 190 mm	250	-
714422	Rondes, ø 230 mm	250	-
922625	Ovales, ingraissables, 310 x 230 mm	250	-

BARQUETTES STANDARD

MADE IN FRANCE En PS
Translucide sauf 40 ml (714501) blanche



Code	Désignation	U.V.	Prix HT
714501	40 ml, 63 x 63 x H 25 mm	2250	-
714502	75 ml, 75 x 65 x H 30 mm	3500	-
714503	100 ml, 92 x 62 x H 32 mm	3500	-
714504	125 ml, 91 x 71 x H 35 mm	3000	-
714505	150 ml, 113 x 67 x H 34 mm	2500	-
714506	200 ml, 111 x 87 x H 33 mm	4500	-
714507	250 ml, 112 x 88 x H 42 mm	3500	-
714508	375 ml, 138 x 90 x H 46 mm	2500	-
714509	500 ml, 143 x 111 x H 49 mm	2000	-
714510	750 ml, 176 x 116 x H 49 mm	1500	-
714511	1000 ml, 189 x 144 x H 54 mm	1200	-
714512	1500 ml, 202 x 152 x H 62 mm	750	-
714513	2000 ml, 215 x 196 x H 67 mm	400	-

OPERCULEUSE DE BARQUETTES



Plaque de soudure en aluminium avec revêtement anti-adhésif, facile d'entretien
Machine manuelle pour le scellage des barquettes en PP de 250 g à 2 kg, soudure et découpe du film simultanées, capacité de scellage maxi 210 x 160 mm



Dimensions maxi de barquette : 200 x 155 x 100 mm.
450 watts, 230 volts, 50/60 Hz. Poids : 8 kg

Code	Désignation	U.V.	Prix HT
715000	540 x 225 x H 280 mm	1	-
715010	Film thermoscellage, rouleau de 500 m x 150 mm, ép 35 µ	1	-
706636	Film thermoscellage, rouleau de 250 m x 172 mm, ép 65 µ	1	-

THERMOMÈTRE ÉLECTRONIQUE À THERMOCOUPLE



Pile CR2032/3V fournie

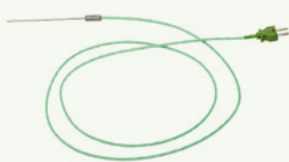

Code	Désignation	U.V.	Prix HT
250528	Livré sans sonde, 42 x 80 mm	1	-
250541	Sonde spéciale sous-vide thermocouple 250528, Ø 1 x 60 mm, long. du câble 1m	1	-
250544	Joint adhésif pour sac sous-vide, 4000 x 10 mm	1	-

SACS SOUS VIDE GAUFRÉS



Sac de conservation intérieur gauffré, extérieur lisse, adapté au congélateur



Code	Désignation	U.V.	Prix HT
267011	150 x 300 mm, ép 90 µ	100	-
267012	120 x 550 mm, ép 90 µ	100	-
267013	200 x 300 mm, ép 90 µ	100	-
267014	250 x 350 mm, ép 90 µ	100	-
267016	300 x 400 mm, ép 90 µ	100	-

SACS DE CUISSON SOUS VIDE GAUFRÉS



Code	Désignation	U.V.	Prix HT
267018	150 x 300 mm, ép 90 µ	100	-
267019	300 x 300 mm, ép 90 µ	100	-
267020	350 x 250 mm, ép 90 µ	100	-
267021	400 x 300 mm, ép 90 µ	100	-



SACS SOUS VIDE LISSES



Utilisable avec toutes les machines à cloche



Code	Désignation	U.V.	Prix HT
267022	150 x 300 mm, ép 140 µ	100	-
267023	300 x 200 mm, ép 140 µ	100	-
267024	350 x 250 mm, ép 140 µ	100	-
267026	400 x 300 mm, ép 140 µ	100	-
267027	500 x 400 mm, ép 140 µ	100	-
267042	150 x 400 mm, ép 90 µ	100	-
267043	300 x 200 mm, ép 90 µ	100	-
267044	350 x 250 mm, ép 90 µ	100	-
267046	400 x 300 mm, ép 90 µ	100	-
267047	500 x 400 mm, ép 90 µ	100	-



SACS DE CUISSON SOUS VIDE



NEW

Code	Désignation	U.V.	Prix HT
267032	300 x 150 mm, ép 90 µ	100	-
267034	300 x 200 mm, ép 90 µ	100	-
267035	350 x 250 mm, ép 90 µ	100	-
267036	400 x 300 mm, ép 90 µ	100	-



MACHINE SOUS VIDE "FRESH"

NEW

CE Barre de soudure 330 mm, pompe 10 L/heure, utilisation uniquement avec des sacs gauffrés



Code	Désignation	U.V.	Prix HT
267004	385 mm x 300 mm x H 170 mm, 6 kg	1	-

SACHETS SANDWICH

MADE IN FRANCE
Papier Kraft
Ingraisable



1



2

NEW

SACS PANINI SPÉCIAL CUISSON

MADE IN FRANCE
FSC
+220°C

Issu de forêts gérées durablement

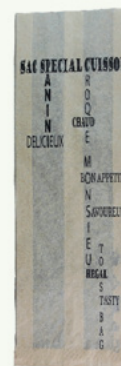

Code	Désignation	U.V.	Prix HT
718111	1- Kraft ingraissable, brun, 120 x 310 mm, soufflet 40 mm	1000	-
718115	1- Kraft ingraissable, brun, 120 x 340 mm, soufflet 40 mm	1000	-
718132	1- Kraft ingraissable, blanc, 110 x 310 mm, soufflet 40 mm	2000	-
718130	1- Kraft ingraissable, blanc, 120 x 340 mm, soufflet 40 mm	1000	-
718136	2- Kraft ingraissable, avec fenêtre, brun, 310 x 110 mm, soufflet 40 mm	1000	-
718147	2- Kraft ingraissable, avec fenêtre, brun, 90 x 350 mm, soufflet 65 mm	1000	-
718146	2- Kraft ingraissable, avec fenêtre, blanc, 90 x 350 mm, soufflet 65 mm	1000	-
718145	2- Kraft ingraissable, avec fenêtre, blanc, 90 x 310 mm, soufflet 65 mm	1000	-

Code	Désignation	U.V.	Prix HT
940055	330 x 110 x H 330 mm, soufflet 2 x 35 mm, 41 gr/m2	1000	-

BOÎTE LUNCH

Carton Kraft



Code	Désignation	U.V.	Prix HT
708769	235 x 135 x H 80 mm	25	-

BOÎTES BURGER KRAFT

Carton Kraft
FSC
Imperméable & ingraissable,
packaging personnalisé Matfer Green



Code	Désignation	U.V.	Prix HT
708766	150 x 130 x H 50/85 mm	300	-
708767	150 x 155 x H 40/75 mm	300	-

POT SNACK NEWS PAPER

Carton + film PE
Ingraisable



Code	Désignation	U.V.	Prix HT
405421	48 cl, Ø 90 x H 160 mm	1000	-

POTS SNACK KRAFT

Carton + film PE
Résiste jusqu'à 80°C pendant 2 minutes au micro-ondes,
packaging personnalisé Matfer Green



Code	Désignation	U.V.	Prix HT
708745	Kraft, 27 cl, Ø 80, H 120 mm	1000	-
708746	Kraft, 35 cl, Ø 85, H 140 mm	1000	-
708747	Kraft, 48 cl, Ø 90, H 160 mm	1000	-

POTS WRAPS ET FRITES

Carton laminé + enduit PE
Issu de forêts gérées durablement



Code	Désignation	U.V.	Prix HT
708752	Brun, 150 g, Ø 80 x H 134 mm	1000	-
708758	Blanc, 150 g, Ø 80 x H 134 mm	1000	-

BARQUETTE À FRITES

+100°C

NEW

En carton et film PE
Deux compartiments



Code	Désignation	U.V.	Prix HT
714520	500 cl, 180 x 110 mm	600	-

CORNETS À FRITES

Carton
-20°C
+70°C



Code	Désignation	U.V.	Prix HT
708781	Brun, 270 x 160 mm, "250 g"	200	-
708759	Blanc, 220 x 130 mm, "100 g"	200	-
708751	Neutre 270 x 160 mm, "250 g"	200	-

SACHETS EN PAPIER

Papier Kraft
Imperméable & ingraissable

NEW



Code	Désignation	U.V.	Prix HT
708778	170 x 160 mm	1000	-
708779	130 x 120 mm	1000	-

L'USAGE UNIQUE

VENTE À EMPORTER 65

POTS À SAUCES



Pot en fibre de canne à sucre, couvercle en PET / PS
Imperméable & ingraissable, rigide,
packaging personnalisé Matfer Green



Code	Désignation	U.V.	Prix HT
708523	Mini-pots, 6cl, Ø 60, H 30 mm	1000	-
708524	Couvercles en PET pour pots 708523	1000	-
708526	Mini-pots, 14 cl, Ø 75, H 53 mm	1000	-
713228	Couvercles en PS pour pots	1000	-

POTS À SAUCES FIBRE



Pot en fibre de canne à sucre, couvercle en fibre
Les 3 pots de la gamme sont empilables y compris
une fois fermés grâce au couvercle compatible sur
les 3 formats.



Code	Désignation	U.V.	Prix HT
708530	7 cl, 80 x 80 x H 28 mm	1200	-
708532	10 cl, 80 x 80 x H 37 mm	600	-
708534	13 cl, 80 x 80 x H 46 mm	600	-
708536	Couvercle en fibre, 80,5 x 80,5 x H 8 mm	1200	-

POTS RONDS CARTON



Carton blanc et brun + film PE
Couvercles certifiés FSC,
packaging personnalisé Matfer Green



Code	Désignation	U.V.	Prix HT
708725	35 cl, Ø 98, H 70 mm	500	-
708724	47 cl, Ø 98, H 99 mm	500	-
708726	Couvercles pour 708725 et 708724, Ø 98 mm	500	-

POTS À GLACE



Carton + film PE
Imperméable & ingraissable, packaging personnalisé Matfer Green



Code	Désignation	U.V.	Prix HT
934207	1- Kraft, 9 cl, Ø 75, H 45 mm	1000	-
934208	2- Kraft, 15 cl, Ø 85, H 50 mm	1000	-
934204	3- Pots carton, 9 cl, Ø 75, H 46 mm	1000	-
934205	4- Pots carton, 15 cl, Ø 85, H 50 mm	1000	-

BÂTONNETS POUR GLACES



Bois de bouleau



Code	Désignation	U.V.	Prix HT
389099	93 x 9 mm	1000	-

CAISSETTES DE CUISINE



Papier
Ingraissable



Code	Désignation	U.V.	Prix HT
Blanche			
923225	Mini caissettes, Ø 38, H 28 mm, 3,5 cl	100	-
923226	Caissettes n°7, Ø 44, H 35 mm, 7 cl	250	-
923228	Caissettes n°11, Ø 54, H 40 mm, 10 cl	250	-
Écru			
923224	Caissettes, Ø 38, H 30 mm, 3 cl	100	-
923227	Caissettes, Ø 44, H 35 mm, 7 cl	200	-
923229	Caissettes, Ø 54, H 40 mm, 10 cl	100	-
Marron			
361719	Caissettes, Ø 54, H 40 mm, 10 cl	250	-

POTS À PÂTES



Carton + film PE
Packaging personnalisé Matfer Green



Code	Désignation	U.V.	Prix HT
708739	Blanc, 45 cl, Ø 82, H 100 mm	500	-
708741	Blanc, 75 cl, Ø 88, H 95 mm	500	-

SAC KRAFT BRUN SANS POIGNÉES



Papier Kraft



Code	Désignation	U.V.	Prix HT
718120	180 x 100 mm, soufflet 34 mm, 60g/m ²	500	-
718124	210 x 400 mm, soufflet 150 mm, 70g/m ²	500	-
718123	270 x 400 mm, soufflet 150 mm, 60g/m ²	250	-
718141	180 x 290 mm, soufflet 120 mm	1000	-
718142	150 x 280 mm, soufflet 90 mm	1000	-
718143	240 x 80 mm, soufflet 120 mm	1000	-

SAC PAPIER BLANC



Papier Kraft blanc 50g/m²
Certifié PEFC



Code	Désignation	U.V.	Prix HT
718127	120 x 240 mm, soufflet 80 mm	1000	-
718126	150 x 280 mm, soufflet 90 mm	1000	-

SAC À BOUTEILLE



Papier Kraft



Code	Désignation	U.V.	Prix HT
940187	140 x 40 mm x 80 mm	250	-

SAC KRAFT BRUN



Papier Kraft
Anses papier collées, peut contenir jusqu'à 3 kg



Code	Désignation	U.V.	Prix HT
940182	220 x H 300 mm, soufflet 70 mm	250	-
940183	260 x H 325 mm, soufflet 200 mm	250	-
940185	260 x 320 mm soufflet 140 mm	250	-
940186	320 x 440 mm, soufflet 170 mm	250	-

SAC CABAS



Papier Kraft blanc 50g/m²
Certifié PEFC, fond plat 256 x 195 mm, permettant le transport à plat dans le sac



Code	Désignation	U.V.	Prix HT
718121	215 x 305 mm, soufflet 118 mm, 70g/m ²	250	-
718122	260 x 260 mm, soufflet 200 mm, 80g/m ²	250	-
718144	320 x 310 mm, soufflet 160 mm	250	-

SAC CABAS KRAFT



Papier Kraft
Avec poignées torsadées en papier, issu de forêts gérées durablement



Code	Désignation	U.V.	Prix HT
940153	Kraft écru 260 X 320 mm, soufflet 110 mm	250	-
940161	Blanc, 260 x H 320 mm, soufflet 100 mm	250	-
940173	Blanc, 320 x H 430 mm, soufflet 160 mm	250	-
940174	Écru, 320 x H 430 mm, soufflet 160 mm	250	-

SACHETS VIENNOISERIES



Papier Kraft

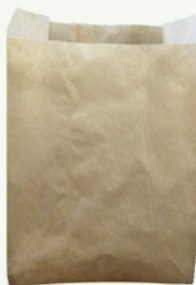

Code	Désignation	U.V.	Prix HT
940125	120 x H 170, soufflet 25 mm	1000	-
940126	200 x H 210, soufflet 25 mm	1000	-
940127	140 x H 210, soufflet 35 mm	1000	-
940128	140 x H 270, soufflet 35 mm	1000	-
940129	170 x H 300, soufflet 35 mm	1000	-
940130	170 x H 350, soufflet 35 mm	1000	-
940131	250 x H 350, soufflet 35 mm	1000	-

SAC PE RÉUTILISABLE

NEW

PE basse densité
100% recyclable



Code	Désignation	U.V.	Prix HT
718599	Capacité 10 kg, 210 x 400 mm, soufflet 100 mm	1000	-
718602	Capacité 15 Kg, 450 x 260 mm, soufflet 120 mm	500	-
718603	Capacité 17 kg, 280 x 480 mm, soufflet 140 mm	500	-
718604	Capacité 20 Kg, 540 x 300 mm, soufflet 140 mm	400	-

BOÎTES KRAFT



Code	Désignation	U.V.	Prix HT
930611	160 x 160 x H 80 mm	50	-
930612	180 x 180 x H 80 mm	50	-
930613	200 x 200 x H 80 mm	50	-
930615	250 x 250 x H 80 mm	50	-
930616	280 x 280 x H 80 mm	50	-

BOÎTES CARTON À POIGNÉES



Code	Désignation	U.V.	Prix HT
930650	180 x 100 x H 65 mm	50	-
930652	180 x 160 x H 70 mm	50	-

FILM ÉTIRABLE

Boîte distributrice avec système de découpe Zip



Code	Désignation	U.V.	Prix HT
718325	1- 300 m x 300 mm, 7,5 µ	1	-
718326	1- 300 m x 450 mm, 7,5 µ	1	-
960215	2- Recharge film alimentaire, 300 m x 300 mm, 7 µ	4	-
960216	2- Recharge film alimentaire, 300 m x 450 mm, 7 µ	4	-
960217	Rouleau de film alimentaire, 300 m x 600 mm	3	-

FILM ALUMINIUM EN 2 LARGEURS



Code	Désignation	U.V.	Prix HT
718201	1- Rouleau aluminium, 200 m x 330 mm, 10,5 µ	4	-
718202	1- Rouleau aluminium, 200 m x 450 mm, 10,5 µ	3	-
718205	2- Papier alu boîte distributrice, 200 m x 295 mm, 10,5 µ	1	-
718206	2- Papier alu boîte distributrice, 200 m x 440 mm, 10,5 µ	1	-

SACS À RÔTIR



PET haute densité



NEW

Code	Désignation	U.V.	Prix HT
160695	430 x 350 mm	100	-

DISTRIBUTEUR SABRE



Film alimentaire, papier aluminium, papier cuisson



NEW



Code	Désignation	U.V.	Prix HT
960345	590 x 212 mm	1	-
960330	436 x 212 mm	1	-
960392	Lame de rechange	1	-

DÉVIDOIR UNIVERSEL

Destiné à recevoir tous les rouleaux de films étirables et d'aluminium de 300 et 450 mm. Utilisation à plat ou fixé au mur. Livré avec 1 lame scie et une lame zip-cut (avec stockage intégré dans le boîtier).



Code	Désignation	U.V.	Prix HT
960292	560 x 194 x 175 mm	1	-
960293	Lame Zip-cut bleu, 490 x 95 mm	1	-
960294	Lame métal dentée, 490 x 95 mm	1	-

DÉROULEUR INOX À POSER

Film alimentaire, papier aluminium



Code	Désignation	U.V.	Prix HT
401182	Dérouleur 300 mm	1	-
422240	Dérouleur 450 mm	1	-
422304	Règlette pour dérouleur 422240	1	-

ROULEAUX NAPPES DAMASSÉES BLANC

MADE IN FRANCE  Papier blanc, 37g/m²
Largeur 1m20



Code	Désignation	U.V.	Prix HT
713736	Rouleaux de 10 mètres	1	-
713737	Rouleaux de 100 mètres	1	-

NAPPES DAMASSÉES BLANCHES AU FORMAT

MADE IN FRANCE  Papier gaufré



Code	Désignation	U.V.	Prix HT
713703	700 x 700 mm, 45 g/m ²	500	-
713700	800 x 1200 mm, 48 g/m ²	200	-

NAPPES DAMASSÉES COULEUR

MADE IN FRANCE  Papier 45g/m²



Code	Désignation	U.V.	Prix HT
713771	Ivoire, 1,20 x 25 m	1	-
713773	Vert, 1,20 x 25 m	1	-
713774	Marine, 1,20 x 25 m	1	-
713776	Rouge, 1,20 x 25 m	1	-
713777	Mandarine, 1,20 x 25 m	1	-
713778	Citron, 1,20 x 25 m	1	-

CHEMIN DE TABLE PRÉDÉCOUPÉ

MADE IN FRANCE 



Code	Désignation	U.V.	Prix HT
713844	Blanc, prédécoupé tous les 30 cm, 24 x 0,4 m	1	-
713841	Bordeaux, prédécoupé tous les 30 cm, 24 x 0,4 m	1	-
713864	Ivoire, prédécoupé tous les 30 cm, 24 x 0,4 m	1	-

SETS DE TABLE DAMASSÉS

MADE IN FRANCE  Papier gaufré
Recyclé

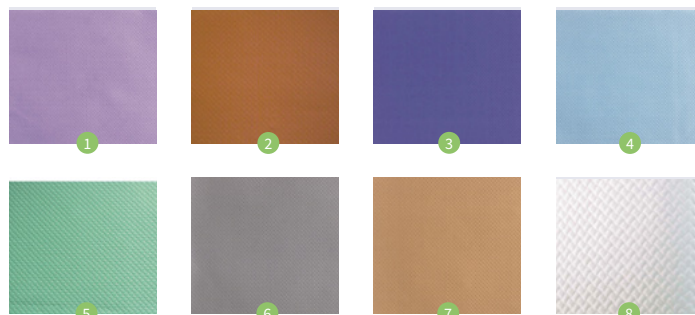

Code	Désignation	U.V.	Prix HT
713753	1- Lavande, 300 x 400 mm	500	-
713756	2- Abricot, 300 x 400 mm	500	-
713757	3- Bleu marine, 300 x 400 mm	500	-
713758	4- Bleu azur, 300 x 400 mm	500	-
713762	5- Vert d'eau, 300 x 400 mm	500	-
713754	6- Béton, 300 x 400 mm	500	-
713751	8- Blanc, 300 x 400 mm	500	-

NAPPES NON TISSÉES

MADE IN FRANCE  Papier 60g/m²
Certifié PEFC

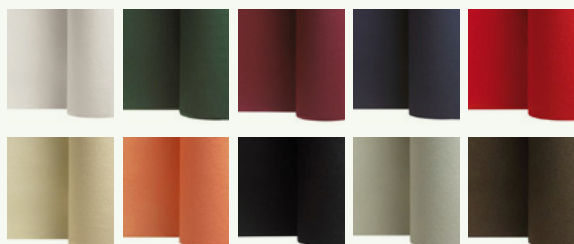

Code	Désignation	U.V.	Prix HT
Rouleau 1,20 x 50 m			
<input type="checkbox"/> 915001	Blanc	1	-
<input checked="" type="checkbox"/> 915002	Vert	1	-
<input checked="" type="checkbox"/> 915003	Bordeaux	1	-
<input checked="" type="checkbox"/> 915004	Bleu	1	-
<input checked="" type="checkbox"/> 915005	Chocolat	1	-
<input checked="" type="checkbox"/> 915011	Ivoire	1	-
<input checked="" type="checkbox"/> 915012	Rouge	1	-
Rouleau 1,20 x 25 m			
<input type="checkbox"/> 915031	Blanc	1	-
<input checked="" type="checkbox"/> 915032	Vert	1	-
<input checked="" type="checkbox"/> 915033	Bordeaux	1	-
<input checked="" type="checkbox"/> 915034	Bleu	1	-
<input checked="" type="checkbox"/> 915036	Rouge	1	-
<input checked="" type="checkbox"/> 915041	Ivoire	1	-
<input checked="" type="checkbox"/> 915042	Mandarine	1	-
<input checked="" type="checkbox"/> 915043	Ebène	1	-
<input checked="" type="checkbox"/> 915044	Lin	1	-

SETS DE TABLE DAMASSÉS

MADE IN FRANCE  Papier gaufré
Recyclé

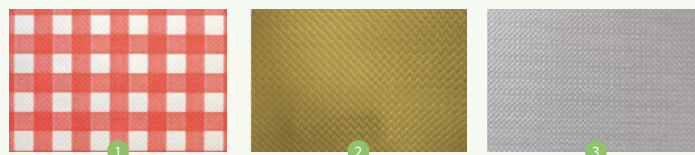

Code	Désignation	U.V.	Prix HT
713759	1- Rouge et blanc, 300 x 400 mm	500	-
713760	2- Or, 300 x 400 mm	200	-
713761	3- Argent, 300 x 400 mm	200	-

SERVIETTES BLANCHES



Ouate de cellulose



Code	Désignation	U.V.	Prix HT
713803	290 x 290 mm, 1 feuille décalée	3000	-
713805	300 x 300 mm, 1 pli, 32 paquets de 100	3200	-
713815	330 X 320 mm, 1 pli décalé, adapté au distributeur 281020	4500	-
713814	300 x 300 mm, 2 plis, 16 paquets de 200	3200	-
713806	380 x 380 mm, 2 plis, 18 paquets de 100	1800	-
723830	400 x 400 mm, 2 plis	100	-

SERVIETTES OUATE



Ouate de cellulose

NEW



Code	Désignation	U.V.	Prix HT
713726	Kraft brun, 390 x 390 mm	1800	-
713721	Kraft brun, 330 x 330 mm	1200	-
713912	Mandarine, 330 x 330 mm	1200	-
713930	Jaune d'or, 330 x 330 mm	600	-
713931	Gris argent, 330 x 330 mm	600	-

SERVIETTES DOUBLE POINT 2 PLIS



Ouate de cellulose

Micro gaufrée et finement tissée en double point pour solidité et confort

NEW



Code	Désignation	U.V.	Prix HT
713857	Blanc, 380 x 380 mm	900	-
713869	Gris taupe, 380 x 380 mm	900	-
713877	Gris béton, 380 x 380 mm	900	-
713858	Bordeaux, 380 x 380 mm	900	-
713879	Vert pistache, 380 x 380 mm	900	-
713884	Rouge, 380 x 380 mm	900	-
713856	Noir ébène, 380 x 380 mm	900	-
713878	Framboise, 380 x 380 mm	900	-
713876	Chocolat, 380 x 380 mm	900	-
713710	Blanc, 200 x 200 mm	2400	-
713711	Noir, 200 x 200 mm	2400	-
713712	Kraft, 200 x 200 mm	2400	-

DISTRIBUTEUR DE SERVIETTES INCLINÉ

Pour serviettes 29 x 29 cm,
1 ou 2 plis



Code	Désignation	U.V.	Prix HT
713902	190 x 190 x H 400 mm, pour serviettes 713803	1	-

DISTRIBUTEUR POUR SERVIETTES

Acier noir

Pour format 33 x 33 et 33 x 40 cm



Code	Désignation	U.V.	Prix HT
281020	Rechargeable par le dessus, pour serviettes 713815	1	-





71 LE BUFFET

PANNEAUX DE TROTTOIR



Code	Désignation	U.V.	Prix HT
012103	1- 565 x 65 x H 895 mm	1	-
012102	2- 715 x 70 x H 1295 mm	1	-
012101	3- 565 x 65 x H 895 mm	1	-
012100	4- 715 x 70 x H 1295 mm	1	-

ARDOISES DE TABLE



Code	Désignation	U.V.	Prix HT
012324	1- Hêtre, 240 x 150 x H 15 mm	1	-
012326	2- Noir, 240 x 150 x H 15 mm	1	-

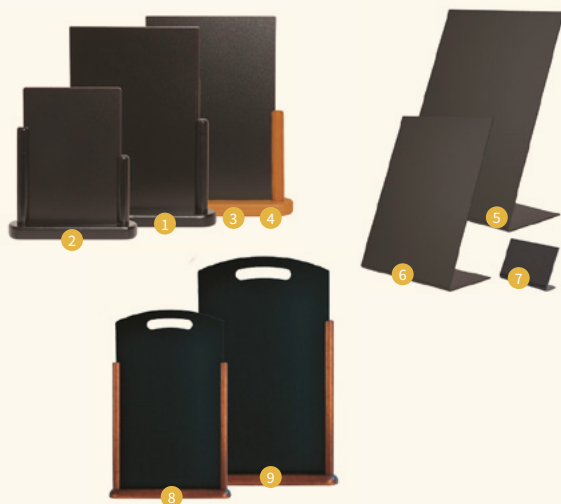

Code	Désignation	U.V.	Prix HT
012316	1- Noir, 320 x 280 x H 70 mm	1	-
012314	2- Noir, 230 x 200 x H 60 mm	1	-
012317	3- Teck, 320 x 280 x H 70 mm	1	-
012315	4- Teck, 230 x 200 x H 60 mm	1	-
012300	5- 210 x 148 x H 90 mm, lot de 3	1	-
012302	6- 148 x 105 x H 50 mm, lot de 3	1	-
012304	7- 74 x 52 x H 35 mm, lot de 5	1	-
012312	8- 450 x 210 x H 70 mm	1	-
012310	9- 530 x 350 x H 70 mm	1	-

ARDOISES ET PRÉSENTOIR LED



Code	Désignation	U.V.	Prix HT
012200	1- Teck clair, 600 x 400 x 5 mm	1	-
012204	2- Noir, 600 x 400 x 5 mm	1	-
012202	1- Teck clair, 800 x 600 x 5 mm	1	-
012206	2- Noir, 800 x 600 x 5 mm	1	-

PORTE-AFFICHES DE TABLE

Bois avec finition laqué
Muni d'un insert transparent



Code	Désignation	U.V.	Prix HT
012320	1- 300 x 225 x 60 mm, A5 noir	1	-
012318	2- 380 x 325 x 70 mm, A4 teck	1	-



Code	Désignation	U.V.	Prix HT
200318	1- 297 x 210 mm, format A4	1	-
012308	2- 210 x 150 mm, format A5	1	-
012306	3- 148 x 105 mm, format A6	1	-

ÉTIQUETTES



Étiquettes en PVC



LOT DE 10

Code	Désignation	U.V.	Prix HT
690681	Blanc, 100 x 70 mm	1	-
690682	Blanc, 50 x 70 mm	1	-



Étiquettes en PS



LOT DE 10

Code	Désignation	U.V.	Prix HT
691106	Framboise, 80 x 60 mm	1	-
691138	Noir, 80 x 60 mm	1	-
691105	Framboise, 60 x 40 mm	1	-
691137	Noir, 60 x 40 mm	1	-

PINCE ARTICULÉE

Acier inoxydable



Code	Désignation	U.V.	Prix HT
010410	Porte étiquette	1	-

SUPPORTS



Polypropylène
Convient pour tous type d'étiquettes sans pique



Code	Désignation	U.V.	Prix HT
690502	Ivoire, H 65 mm	6	-
690513	Chromé, H 90 mm	6	-
690521	Noir, H 65 mm	1	-
690522	Noir, H 90 mm	1	-

FEUTRES, CRAIES



Code	Désignation	U.V.	Prix HT
012014	1- 7 feutres craie pointe fine 1-2 mm, couleur	1	-
012013	2- 7 feutres craie pointe fine 1-2 mm, blanc	1	-
012020	3- Spray nettoyant	1	-
012021	4- Lot de 2 éponges	1	-

ÉTIQUETTES ARDOISES



PVC
Lavable, livré avec 1 feutre blanc



LOT DE 24

Code	Désignation	U.V.	Prix HT
690804	1- Chevalet, 50 x 60 mm	1	-
690805	2- Plat, 50 x 60 mm	1	-

ÉTIQUETTES NÉON



PVC
Lavable



LOT DE 10

Code	Désignation	U.V.	Prix HT
691535	Rose, 70 x 70 mm	1	-
691536	Orange, 70 x 70 mm	1	-

PINCES, SUPPORTS



LOT DE 6

Code	Désignation	U.V.	Prix HT
012512	100 x 25 mm	1	-

CHEVALETS



PVC



LOT DE 10

Code	Désignation	U.V.	Prix HT
691132	Noir, 60 x 70 mm	1	-



SALADIER CARRÉ



Mélangine



Code	Désignation	U.V.	Prix HT
060710	Blanc, 55 x 55 x H 30 mm, 5 cl	36	-
060712	Blanc, 95 x 95 x H 45 mm, 17 cl	12	-
060713	Noir, 95 x 95 x H 45 mm, 17 cl	12	-
060716	Blanc, 195 x 195 x H 95, 1,5 L	4	-
402282	Noir, 195 x 195 x H 95, 1,5 L	4	-
060718	Blanc, 255 x 255 x H 120 mm, 4L	2	-
403312	Noir, 255 x 255 x H 120 mm, 4L	2	-

SUPPORT POUR SALADIER CARRÉ

Zinc avec revêtement plastique noir anti-glisse

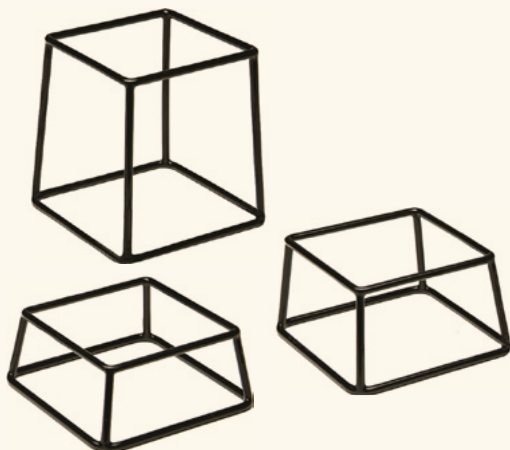

Code	Désignation	U.V.	Prix HT
402990	180 x 180 x H 80 mm	1	-
402991	180 x 180 x H 100 mm	1	-
402992	180 x 180 x H 180 mm	1	-

SALADIERS

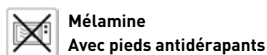

Mélangine

Avec pieds antidérapants



Code	Désignation	U.V.	Prix HT
060700	Blanc, Ø 245 x H 150 mm, 2,5 L	1	-
060703	Noir, Ø 245 x H 150 mm, 2,5 L	1	-
060701	Blanc, Ø 300 x H 190 mm, 5 L	1	-
060704	Noir, Ø 300 x H 190 mm, 5 L	1	-

FRIDA



Mélangine

Couvercle en SAN avec encoche pour la cuillère



1



2



3



4



5



6

Code	Désignation	U.V.	Prix HT
060735	1- 165 x 165 x H 55 mm, 85 cl	1	-
060736	2- 250 x 250 x H 75 mm, 265 cl	1	-
060738	2- Couverture en SAN 255 x 255 x H 15 mm pour 060736	1	-
060734	3- 176 x 108 x H 50 mm, GN 1/9, 0,5 L	1	-
060737	4- 530 x 162 x H 75 mm, GN 2/4, 3,56 L	1	-
060739	5- Saladier noir, Ø 265 x H 105 mm, 340 cl	1	-
405444	6- Saladier noir, 250 x 250 x H 120, 350 cl	1	-

SAUCIÈRES

Inox 18/8



Code	Désignation	U.V.	Prix HT
062180	Saucière, 14 cl	1	-
062182	Saucière, 25 cl	1	-

POTS À SAUCE



Mélatamine



Code	Désignation	U.V.	Prix HT
402227	Blanc, Ø 120 x H 215 mm, 1L	1	-
402228	Noir, Ø 120 x H 215 mm, 1L	1	-

BACS GN



Mélatamine

Dédié à la présentation du froid



Code	Désignation	U.V.	Prix HT
060729	Blanc, GN 2/4, H 65 mm	3	-
402919	Noir, GN 2/4, H 65 mm	3	-
060730	Blanc, GN 1/2, H 65 mm	3	-
060731	Noir, GN 1/2, H 65 mm	3	-
060732	Blanc, GN 1/1, H 65 mm	2	-
060733	Noir, GN 1/1, H 65 mm	2	-

PINCE POUR PLATS CHAUDS EN PORCELAINE



Acier inoxydable avec ressort et embouts silicone

Permet la manipulation des plats chauds en porcelaine sans abimer leurs rebords



NEW

Code	Désignation	U.V.	Prix HT
296611	235 mm x 37 mm	1	-

POT À SAUCE AVEC POMPE



Fourni avec 6 étiquettes adhésives dont 2 neutres.



Code	Désignation	U.V.	Prix HT
551230	Ensemble, Ø 170 X H 300 mm	1	-
551231	Pot à sauce, 250 cl	1	-
402200	Pompe seule	1	-

PICHETS À POMPE

En PS



Code	Désignation	U.V.	Prix HT
073305	105 x 105 x H 185/285 mm, 145 cl	1	-
116350	Ø 105 x H 185/285 mm, 150 cl	1	-

BACS GN



Made in France



NEW

Grès

20% plus léger que la gamme Gastron

S'utilise au four traditionnel, micro-ondes et bain-marie. Bords renforcés, ne se raye pas.



Blanc	Noir	Désignation	U.V.	Prix HT
071411	071381	GN 1/1, 530 x 320 x 65 mm, 630 cl	2	-
051752	051745	GN 1/2, 320 x 260 x 65, 290 cl	3	-
051754	051742	GN 1/3, 320 x 170 x 65, 170 cl	3	-

PLAT À LASAGNES



Made in France



Céramique



Code	Désignation	U.V.	Prix HT
991700	435 x 285 x H 75 mm, 500 cl	2	-

FONTAINE À JUS DE FRUITS BRIDGE

Acier inoxydable
SAN



Fournie avec 2 plaques eutectiques (couvercle + socle)

Code	Désignation	U.V.	Prix HT
069634	Distributeur, 355 x 220 x H 500 mm, 6 L	1	-
069622	Plaque eutectique, Ø 150 x H 25 mm	1	-

FONTAINE À JUS DE FRUITS

Acier inoxydable
Cuve en SAN



Remplissez le tube central de glaçons, afin de maintenir le jus de fruits au frais !

Code	Désignation	U.V.	Prix HT
069633	360 x 260 x H 550 mm, 8 L	1	-

FONTAINES À JUS DE FRUITS

Verre sodocalcique
Couvercle à joint hermétique et fermeture métallique solide



Code	Désignation	U.V.	Prix HT
069656	254 x 182 x H 315 mm, 5 L	2	-
069657	280 x 210 x H 363 mm, 8 L	2	-
880440	Robinet de rechange en polypropylène	1	-

LAITIÈRES

Acier inoxydable
Voyant lumineux indicateur de température



Code	Désignation	U.V.	Prix HT
212054	5 L	1	-
190835	10 L	1	-

CAFETIÈRES

Voyant d'entartrage, semi-automatique, livrée avec cruche en verre à bouchon et cuillère à mesure



Code	Désignation	U.V.	Prix HT
120162	Machine à café NOVO	1	-
402594	Cruche inox pour cafetière 120162, 1,7 L	1	-
120180	Cruche en verre trempé avec bouchon, 1,7 L	1	-

15 tasses



Code	Désignation	U.V.	Prix HT
120161	Cafetière électrique, 1,4 L, 800 W	1	-

PERCOLATEURS

Acier inoxydable
Indicateur de niveau d'eau, bac d'égouttage



IN SITU



Code	Désignation	U.V.	Prix HT
212044	Ø 330 (ext) x Ø 240 (int) x H 580 mm, 9 L, 55 tasses	1	-
212047	Ø 385 (ext) x Ø 300 (int) x H 600 mm, 15 L, 100 tasses	1	-

MACHINE À CAFÉ CONTESSA

Acier inoxydable et plastique
Temps de préparation : 8 min pour 2L
Plaque chauffante, livrée avec cruche Thermos 2L



Code	Désignation	U.V.	Prix HT
294631	215 x 400 x H 520 mm, 2 L, 1400 W, 6,5 kg	1	-

Ø Haut du filtre 20 cm, Ø bas 8 cm, H 7,5



Code	Désignation	U.V.	Prix HT
212042	Carton de 250 filtres à café, compatible avec les cafetières 120162 et 294631	1	-
120200	Carton de 1000 filtres à café, compatible avec les cafetières 120162 et 294631	1	-

BOUILLOIRES ÉLECTRIQUES

Inox
Sans fil, filtre anti-calcaire amovible, socle rotatif 360°, arrêt automatique dès l'ébullition

NEW



Code	Désignation	U.V.	Prix HT
120048	Inox, 160 x 240 x 215 mm, 170 cl, 2200 W	1	-
120047	Blanche, 220 x 165 x H 205 mm, 170 cl, 2200 W	1	-

DÉTARTRANT

60 SACHETS DE 50G

Code	Désignation	U.V.	Prix HT
212043	Pour cafetières NOVO	1	-



CHAUFFE-EAUX DE TABLE



CM
CONTREMARQUE
NI REPRIS, NI ÉCHANGÉ
COMMANDE SPÉCIALE, DÉLAI FOURNISSEUR NON CONTRACTUEL

Code	Désignation	U.V.	Prix HT
280021	80 tasses, 10 L, 3,2 kW	1	-
470360	Double paroi, 10 L, 3,2 kW	1	-

CHAUFFE-BRIQUES

Acier inoxydable
Système sans eau, température jusqu'à 85°C, thermostat de sécurité à 110°C



Code	Désignation	U.V.	Prix HT
212051	3 x 1 L, 1050 W, avec 1 pince	1	-
212052	6 x 1 L, 2 x 1050 W, avec 2 pinces	1	-
212053	Pince à brique	1	-

FONTAINE ISOTHERME

6H **Inox**
3 pieds escamotables, cuve intérieure en aluminium



Code	Désignation	U.V.	Prix HT
074220	Ø 240 x H 420 mm, 9 L	1	-

GOURDE TANGO

NEW
 Inox
Bouteille isotherme, idéale pour remplacer les bouteilles ou les mugs en plastique



Code	Désignation	U.V.	Prix HT
075019	Ø 70 x H 260 mm, 0,5 L	1	-
150085	Goupillon, Ø 60 x H 420 mm	1	-

ELEGANZA

12H **24H** **Acier inoxydable**
Isotherme chaud 12H, froid 24H, ouverture Easy Open



Code	Désignation	U.V.	Prix HT
075007	Ø 105 x H 205 mm, 0,6 L	1	-
075009	Ø 150 x H 285 mm, 1,3 L	1	-

VERSEUSE THERMOBOY

6H **Plastique dur**
Poli brillant blanc



Code	Désignation	U.V.	Prix HT
073250	Verseuse, H 298 mm, 180 cl	1	-

VERSEUSES TUNDRA

5H **Inox 18/10 brossé (double paroi)**
Poignée + couvercle basculants, ouverture Ø 37 mm



Code	Désignation	U.V.	Prix HT
422310	Verseuse, H 104 mm, 30 cl	1	-
422311	Verseuse, H 192 mm, 60 cl	1	-
460547	Verseuse, H 260 mm, 100 cl	1	-

VERSEUSE JAZZ

Polypropylène renforcé
+110°C **Anti-choc**



Code	Désignation	U.V.	Prix HT
405798	Blanc, H 93 mm, 27 cl	1	-
075018	Rouge, H 93 mm, 27 cl	1	-
075017	Bleue, H 93 mm, 27 cl	1	-

VERSEUSES ISOTHERMES DOUBLE PAROIS

6H **Acier inoxydable**
Double paroi, ouverture Ø 65 mm



Code	Désignation	U.V.	Prix HT
075001	Verseuse, 120 cl, Hauteur sans bouchon 180 mm	1	-
075002	Verseuse, 150 cl, Hauteur sans bouchon 210 mm	1	-
075003	Verseuse, 200 cl, Hauteur sans bouchon 250 mm	1	-
075004	Bouchon pour verseuses 075001, 075002 et 075003	1	-

WAVE

4H
Isotherme



Polypropylène
Couvercle à visser, ampoule en verre
grande résistance



Code	Désignation	U.V.	Prix HT
074211	Verseuse, H 220 mm, 60 cl	1	-
074212	Verseuse, H 252 mm, 100 cl	1	-
074213	Verseuse, H 275 mm, 150 cl	1	-

VERSEUSES TEMPO



Acier inoxydable
Tête et poignée en ABS chromé



Code	Désignation	U.V.	Prix HT
075013	Verseuse, Ø 139 X H 205 mm, 1 L, gris anthracite	1	-
075014	Verseuse, Ø 149 X H 265 mm, 2 L, gris anthracite	1	-
075016	Couvercle seul pour verseuses Tempo 1L et 2L	1	-

PICHET SOPRANO



Acier inoxydable brossé
ouverture Easy Open



Code	Désignation	U.V.	Prix HT
075010	Ø 115 x H 215 mm, 120 cl	1	-
075011	Ø 115 x H 262 mm, 160 cl	1	-
075015	Rouge, Ø 115 x H 262 mm, 160 cl	1	-

SAMBA CAFÉ

12H
Isotherme

24H
Isotherme



Polypropylène
Isotherme chaud 12H, froid 24H,
ampoule en verre, garantie 5 ans



Code	Désignation	U.V.	Prix HT
074227	Blanc, 180 x 150 x 280 mm, 100 cl	1	-
074229	Marron, 180 x 150 x 280 mm, 100 cl	1	-

PICHET À POMPE CAFÉ

4H
Isotherme



Acier inoxydable
Grande ouverture, facilité d'entretien



Code	Désignation	U.V.	Prix HT
074203	170 x 130 x H 310 mm, 190 cl	1	-

PICHET À POMPE

4H
Isotherme



Inox
Intérieur double paroi avec ampoule, grande
ouverture Ø 75mm, facilité d'entretien



Code	Désignation	U.V.	Prix HT
074204	Ø 150 x H 365 mm, 300 cl	1	-

LOTS DE 10 ÉTIQUETTES ADHÉSIVES



Code	Désignation	U.V.	Prix HT
073272	Café, 45 x 24 mm	1	-
073274	Thé, 45 x 24 mm	1	-
073276	Lait, 45 x 24 mm	1	-

CHAFING DISH ÉLECTRIQUE

Acier inoxydable



Capacité 8,5 L. Bac de chauffe. Fourni avec un bac gastro GN 1/1 profondeur 65 mm. 900 watts, 220-240 volts. Manutention aisée grâce à ses poignées sur les côtés.

Code	Désignation	U.V.	Prix HT
061037	650 x 355 x H 280 mm, 8,5 L	1	-

CHAFING DISH

Acier inoxydable brillant



Couvercle Roll Top à 180°. Bac de chauffe amovible fourni. Livré avec un bac gastro GN 1/1 H 65mm. Peut accueillir un bac GN 1/1 profondeur 100 mm (non fourni).

Code	Désignation	U.V.	Prix HT
061036	670 x 530 x 430 mm, 8,5 L, 900 W, 220-240 volts, profondeur 65 mm	1	-

BAIN-MARIE GN 1/1



Acier inoxydable (cuve et habillage latéral)



Bain-marie avec vidange (en façade). Cuve GN 1/1 pour bac gastro. Thermostat réglable de 0 à 70°C. Branchement par câble de 1 m. Thermostat de sécurité. Charge maxi : 20 kg. Chauffage par eau. 230 V monophasé, 50/60 Hz. Livré sans bac.

Code	Désignation	U.V.	Prix HT
867101	620 x 370 x 235 mm, 1200 W, 9,8 kg	1	-

PLAQUE CHAUFFANTE EXTRA-PLATE



Aluminium anodisé
Température de surface régulée à 90°C



Charge maxi 10 kg, 230 V, 50/60 Hz, puissance 22 W, câble 1m50. Livrée sans bac.

Code	Désignation	U.V.	Prix HT
870801	GN 1/1, 230 V, 225 W	1	-

CHAFING DISH BASIC

Acier inoxydable



Brûleurs réglables à alcool gélifié. Livré avec un bac GN 1/1. Piètement, cuve, bac et couvercle emboîtables.

Code	Désignation	U.V.	Prix HT
061679	600 x 383 x H a/couv, 315 mm, 9 L, profondeur 65 mm	1	-

PÂTES COMBUSTIBLES



Boîte individuelle d'alcool gélifié. Prix au conditionnement. Durée de combustion env. 2h30. Les produits Powerflame sont vendus uniquement en carton complet conformément à la législation en vigueur sur le transport des matières inflammables.

Code	Désignation	U.V.	Prix HT
662104	1 - Bidon pour recharger brûleur, 4 kg	4	-
662109	1 - Pompe à main, pour bidon d'alcool gélifié	1	-
870104	2- Lot de 4 boîtes de pâte combustible 200 g	1	-

MODULO



Adaptabilité des différents fonctionnels sur une même base pour une grande souplesse de présentation de buffets



Code	Désignation	U.V.	Prix HT
875000	Base commune Modulo en Inox, 620 x 350 x H 150 mm	1	-
875004	Plaque froide pour Modulo, 545 x 345 x H 60 mm	1	-
826000	Plaque eutectique pour Modulo, 480 x 280 x 28 mm	1	-
875002	Plaque chauffante en Inox pour Modulo, 545 x 345 mm	1	-

COQUETIER WIRE



Acier laqué



Code	Désignation	U.V.	Prix HT
051411	Noir, Ø 50 x H 50 mm	12	-
051437	Argent, Ø 50 x H 50 mm	12	-
051434	Or, Ø 50 x H 50 mm	12	-

COQUETIERS



Acier inoxydable



Méline



Code	Désignation	U.V.	Prix HT
290345	Ø 85 x H 20 mm	1	-

Code	Désignation	U.V.	Prix HT
061561	Ø 50 x H 20 mm	1	-

COQUETIER PORCELAINE

Porcelaine hôtelière
Sur pied



Code	Désignation	U.V.	Prix HT
051412	Ø 50 x H 63 mm	12	-

COQUETIER ACIER CHROMÉ

Acier inoxydable, 18% chrome



Code	Désignation	U.V.	Prix HT
061560	Ø 47 x H 37 mm	12	-

GRILLE-PAIN 4 TRANCHES

Acier inoxydable, finition poli brillante
Plateau de récupération des miettes



Code	Désignation	U.V.	Prix HT
241503	315 x 270 x 220 mm	1	-

GRILLE-PAIN VISION

MADE IN FRANCE
Brossé brillant
Double paroi isolante en verre / acier inoxydable.
Flancs en fonte d'aluminium.

Tranche extra-large / ultra-haute avec centrage automatique pour griller tous types de pain. Équipé de 4 tubes quartz pour une parfaite répartition du grillage. Touche stop. Touches rétro-éclairées. Thermostat 8 positions. Extra élévation pour extraire facilement les tranches. Tiroir ramasse-miettes latéral. Puissance 1450 W. 50-60 Hz, 230-240 V.



Code	Désignation	U.V.	Prix HT
241509	395 x 180 x 155 mm	1	-



CUISEUR À ŒUFS

Acier inoxydable, finition poli brillante
Thermostat jusqu'à 110°C



Code	Désignation	U.V.	Prix HT
120744	Cuiseur, 370 x 215 x 290 mm, 230 V, 2600 W, 6 paniers	1	-

MARMITE À SOUPE 8 L

Cuve inox, Acier laqué epoxy
Double cuve, fonctionne en bain-marie (0,6L)



Résistance 435 W. Poids : 4,5 kg.
Thermostat 1 à 12, 230 V, monophasé, 50/60 Hz

Code	Désignation	U.V.	Prix HT
871008	Ø 350 x H 390 mm	1	-

PRÉSENTOIR RÉFRIGÉRÉ

Base en ABS,
plateau en acier inoxydable

Idéal pour conserver les produits frais. Maintien au froid entre 5H à 6H à -18°C. Livré avec une base, 2 plaques eutectiques. Couvercle Roll-Top à ouverture 90° en SAN vendu à part.



Code	Désignation	U.V.	Prix HT
061776	560 x 360 x H 65 mm, GN1/1	1	-
610428	Couvercle Roll Top pour référence 061776	1	-
403784	Accumulateur supplémentaire, 250 x 190 x H 25 mm	1	-

PRÉSENTOIR À BOCAUX

Présentoir en hêtre,
bocal en verre sodocalcique



Code	Désignation	U.V.	Prix HT
061648	Présentoir seul, 430 x 170 x H 125 mm	1	-
401297	Bocal, 200 cl, pour présentoir 061248	6	-

FLÔTE À CÉRÉALES



Corps en SAN

Livré avec son couvercle en acier inoxydable et polypropylène



Code	Désignation	U.V.	Prix HT
061644	Flûte, 150 cl, Ø 100 x H 280 mm + bouchon	1	-
061643	Couvercle hermétique seul en inox et polypropylène	1	-

DISTRIBUTEUR DE CÉRÉALES

Couvercle et socle en acier inoxydable
Système de dosage ne détériorant pas les produits



Code	Désignation	U.V.	Prix HT
061642	Capacité 4,5L, 170 x 220 x H 530 mm	1	-
061646	Capacité 2 x 4,5L, 170 x 220 x H 530 mm	1	-

PANIER ROLL TOP GN 1/1

Panier : Polypropylène et fil d'acier chromé
Cloche : SAN



Code	Désignation	U.V.	Prix HT
061728	Panier Roll Top GN 1/1, 530 x 325 x H 80 mm	1	-
610428	Cloche GN 1/1 pour 061728, ouverture à 90°C	1	-
061766	Support 2 niveaux, 560 x 365 x H 420 mm, pour présenter les paniers 061728 (vendu sans les paniers)	1	-

PANIER ROND

Panier : Polypropylène et fil d'acier chromé
Cloche : Copolyester



Code	Désignation	U.V.	Prix HT
061729	Ø 380 x H 100 mm	1	-
061878	Cloche ronde pour 061729, ouverture à 90°C	1	-

CLOCHE À FROMAGE

Verre sodocalcique



Code	Désignation	U.V.	Prix HT
467052	Ø 267 x H 220 mm	2	-

PLAT À GATEAU

Verre sodocalcique



Code	Désignation	U.V.	Prix HT
051776	Ø 320 mm x H 114 mm	1	-

CORBEILLE FIL

Métal laqué



Code	Désignation	U.V.	Prix HT
408553	Noir, 310 x 140 mm	1	-

CORBEILLES À FRUITS

Métal laqué et pieds anti-dérapants



Code	Désignation	U.V.	Prix HT
408742	1- 530 x 162 x 75 mm	1	-
408743	2- 325 x 265 x 75 mm	1	-

MÉGA PLANCHE À PARTAGER

Acacia
Solide et légère, entretien à l'huile

Code	Désignation	U.V.	Prix HT
072164	500 x 150 x H 15 mm	1	-
072177	670 x 130 x H 20 mm	1	-



MÉGA PLANCHE AVEC POIGNÉE

NEW

Acacia
Sécher à la verticale et entretenir avec de l'huile végétale



Code	Désignation	U.V.	Prix HT
072208	1200 x 230 x H 15 mm	1	-

PLANCHE À SERVIR

NEW

Acacia
Sécher à la verticale et entretenir avec de l'huile végétale



Code	Désignation	U.V.	Prix HT
072206	580 x 220 mm	1	-

PLANCHE À PARTAGER ACACIA AVEC POIGNÉE

Acacia, poignée en cuivre
Sécher à la verticale et entretenir avec de l'huile végétale



Code	Désignation	U.V.	Prix HT
072185	600 x 120 x H 20 mm	1	-

LE BUFFET

PLATS OVALES

Acier inoxydable 18%, finition miroir



Code	Désignation	U.V.	Prix HT
062310	220 x 140 mm	1	-
062312	280 x 195 mm	1	-
062314	310 x 200 mm	1	-
405119	340 x 230 mm	1	-
062316	380 x 250 mm	1	-
062318	400 x 260 mm	1	-
062320	460 x 285 mm	1	-
062325	600 x 270 mm	1	-

PLAT ROND

Acier inoxydable 18%



Code	Désignation	U.V.	Prix HT
062340	Ø 340 mm	1	-

PLATS DE PRÉSENTATION ET DE TRANSPORT



Code	Désignation	U.V.	Prix HT
275505	Blanc, 415 x 205 x H 27 mm	1	-
275509	Noir, 415 x 205 x H 27 mm	1	-
275508	Noir, 415 x 302 x H 27 mm	1	-
275503	Blanc, 530 x 325 x H 25 mm, GN 1/1	1	-

PLATS GN EFFET ARDOISE

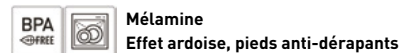

Code	Désignation	U.V.	Prix HT
402230	GN 1/1, 530 x 325 x H 10 mm	1	-
062679	GN 1/2, 325 x 265 x H 12 mm	1	-
402229	GN 1/3, 325 x 175 x H 12 mm	1	-

PLATS À GRATIN OVALES



Code	Désignation	U.V.	Prix HT
062375	240 x 160 x H 40 mm, 100 cl	1	-
294029	305 x 185 x H 40 mm, 150 cl	1	-
022379	370 x 240 x H 38 mm, 210 cl	1	-

PLATS OVALES POMPADOUR

Acier inoxydable 18%, finition miroir



Code	Désignation	U.V.	Prix HT
062255	300 x 195 mm	1	-
062259	390 x 245 mm	1	-
062261	450 x 300 mm	1	-
062263	500 x 345 mm	1	-

Acier inoxydable 18%, finition miroir



Code	Désignation	U.V.	Prix HT
062270	A poisson, 600 x 280 mm	1	-

PLATS À GRATIN RECTANGULAIRES



Code	Désignation	U.V.	Prix HT
280002	300 x 210 x H 50 mm	1	-
280003	370 x 255 x H 40 mm	1	-

PLATS INOX GASTRONORME

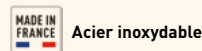

Code	Désignation	U.V.	Prix HT
749412	GN 1/2, 325 x 265 x H 16 mm	1	-
749401	GN 1/1, 530 x 325 x H 16 mm	1	-

PLATEAU DE PRÉSENTATION

Acier chromé

Ne pas utiliser en contact direct avec les aliments



Code	Désignation	U.V.	Prix HT
062562	539 x 325 mm	1	-

SOUPIÈRES

Acier inoxydable, finition poli brillant

Bords plats, sans couvercle



Code	Désignation	U.V.	Prix HT
460330	Ø 200 x H 85 mm, 210 cl	1	-
613252	Ø 220 x H 95 mm, 225 cl	1	-
613253	Ø 240 x H 110 mm, 400 cl	1	-

LÉGUMIER

Acier inoxydable 18%

LEBRUN
Couverts & Orfèvrerie



Code	Désignation	U.V.	Prix HT
062282	Ø 220 x 55 mm, 130 cl	1	-

LÉGUMIERS

Acier inoxydable 18%



Code	Désignation	U.V.	Prix HT
062350	Ø 120 x H 40 mm, 40 cl	1	-
062354	Ø 160 x H 45 mm, 80 cl	1	-
062356	Ø 200 x H 55 mm, 120 cl	1	-
062360	Ø 240 x H 60 mm, 200 cl	1	-
613247	Ø 220 x H 65 mm, 240 cl	1	-

LE BUFFET



CAFÉTÉRIA



460 x 360 x 20 mm

Code	Désignation	U.V.	Prix HT
275001	1- Bleu	10	-
275002	2- Gris	10	-
275003	3- Marron	10	-
275004	4- Rouge	10	-
275201	5- Violet	10	-
275206	6- Noir	10	-
275204	7- Vert anis	10	-
275202	8- Jaune	10	-
275093	10- Abricot	10	-
275091	11- Ivoire	10	-
275090	12- Vert amande	10	-



Polypropylène alimentaire
Surface spéciale anti-rayure



FAST FOOD



350 x 270 x 20 mm

Code	Désignation	U.V.	Prix HT
274005	1- Bleu	12	-
274001	2- Gris	12	-
274004	4- Rouge	12	-
275006	6- Noir	12	-
275010	7- Vert anis	12	-
275009	9- Fushia	12	-

PLATEAUX BASIK



Polyester et fibre de verre haute densité
Angles renforcés, bosses de séchage



Gris fumé	Beige fumé	Désignation	U.V.	Prix HT
062900	062911	Plateau, 460 x 360 mm	20	-
062914	062912	Plateau, GN 1/1, 530 x 325 mm	20	-
062913	062910	Plateau, GN 1/2, 325 x 265 mm	20	-

POLYSMART



Polyester et fibre de verre, résine teintée dans la masse
Bosses de séchage, bords et coins renforcés



Code	Désignation	U.V.	Prix HT
062025	1- Gris, América, 455 x 355 mm	15	-
062022	2- Sable, América, 455 x 355 mm	15	-

PLATEAU CHARIOT PETIT-DÉJEUNER



Copolyester

Forme ergonomique, bonne prise en main, confort à la manipulation. Bosse de séchage, fond du plateau granité



Code	Désignation	U.V.	Prix HT
275071	GN 1/2, 325 x 265 x 18 mm	12	-

PLATEAU NOIR



Polypropylène
Revêtement caoutchouc anti dérapant



Code	Désignation	U.V.	Prix HT
991187	460 x 360 mm	1	-
991152	510 x 380 mm	1	-

PLATEAUX POLYONE



Polyester et fibre de verre

Adapté aux lavages répétés en lave-vaisselle entre 55°C et 65°C, rinçage entre 80°C et 85°C. Bords renforcés. Bossage de séchage. Pile de 100 plateaux maximum.



Nuage bleu	Comet Vanille	Désignation	U.V.	Prix HT
062092	062054	GN 1/2, 325 x 265 mm	1	-
062093	062056	460 x 360 mm	1	-
062094	062057	GN 1/1, 530 x 325 mm	1	-

PLATEAUX POLY STR



Polyester et fibre de verre haute densité, renforcés et teinté dans la masse
Bordure renforcée incassable, résistance à la flexion et aux chocs. Bosse de séchage.

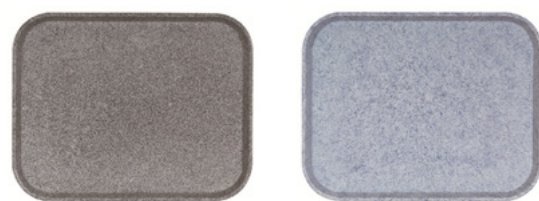

Code	Granit bleu	Désignation	U.V.	Prix HT
062066	-	GN 1/2, 325 x 265 mm	1	-
062067	062098	460 x 360 mm	1	-

CUILLÈRES DE SERVICE



Code	Désignation	U.V.	Prix HT
650102	Cuillère pleine, blanche, 340 mm	1	-
650103	Cuillère pleine, translucide, 340 mm, copolyester	1	-
650104	Cuillère pleine, noire, 340 mm	1	-
650105	Cuillère pleine, rouge, 340 mm	1	-
650112	Cuillère perforée, blanche, 340 mm	1	-
650113	Cuillère perforée, translucide, 340mm, copolyester	1	-
650114	Cuillère perforée, noire, 340 mm	1	-
650115	Cuillère perforée, rouge, 340 mm	1	-

GAMME MENUS SPÉCIAUX



RETROUVEZ LES COUTEAUX À MANCHE VIOLET [P.92](#)

ET LA PLANCHE DE DÉCOUPE VIOLETTE [P.96](#)

Code	Désignation	U.V.	Prix HT
112424	Pelton ajouré, 300 mm	1	-
113334	Mouvette, 300 mm	1	-
112434	Pince feuille de chêne, 240 mm	1	-

COUVERTS À SALADE

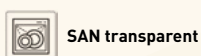

Code	Désignation	U.V.	Prix HT
071677	La paire, 320 mm	1	-

USTENSILES DE SERVICE "UNI"

Acier inoxydable 18%



Code	Désignation	U.V.	Prix HT
064040	Fourchette, 250 mm	1	-
064042	Cuillère, 250 mm	1	-
064044	Louche, 280 mm, 10 cl	1	-

COUVERTS DE SERVICE "DROP"

NEW

Acier inoxydable 18%
Épaisseur 3 mm



Code	Désignation	U.V.	Prix HT
277626	Cuillère pleine, 317 mm	1	-
652101	Cuillère pleine, 260 mm	1	-
277625	Cuillère perforée, 325 mm	1	-
652105	Cuillère à spaghetti, 308 mm	1	-
652100	Louche, 250 mm	1	-

CUILLÈRES DE SERVICE

Inox, manche polypropylène
Taquet anti-glisse



Code	Désignation	U.V.	Prix HT
071822	Pleine, 280 mm	1	-
071823	Ajourée, 280 mm	1	-

COUVERTS DE SERVICE

Acier inoxydable,
manche polypropylène
Muni d'un crochet anti-glisse



Code	Désignation	U.V.	Prix HT
071745	1- Cuillère ajourée, 340 mm	1	-
071748	2- Cuillère pleine, 340 mm	1	-
071750	3- Louche, 340 mm	1	-



CURVE



Exoglass®



Code	Désignation	U.V.	Prix HT
650198	Cuillère pleine, gris anthracite, 300 mm	1	-
650190	Cuillère pleine, vert anis, 300 mm	1	-
650200	Cuillère perforée, gris anthracite, 300 mm	1	-
650192	Cuillère perforée, vert anis, 300 mm	1	-
650202	Pince CAFÉTÉRIA, gris anthracite, 250 mm	1	-
650194	Pince CAFÉTÉRIA, vert anis, 250 mm	1	-
650204	Pince TOPING, gris anthracite, 170 mm	1	-



LOUCHES DE SERVICE CALIBRÉES



Inox, manche PVC couleur



Code	Désignation	U.V.	Prix HT
112730	Manche bleu PVC, 6 cl	1	-
112731	Manche gris PVC, 12 cl	1	-
112732	Manche vert PVC, 17,5 cl	1	-
112733	Manche orange PVC, 23,5 cl	1	-
112734	Manche rouge PVC, 35 cl	1	-

LOUCHETTES



Exoglass®



Code	Désignation	U.V.	Prix HT
650206	Grise, 200 mm, 3,5 cl	1	-
650164	Noire, 300 mm, 3,5 cl	1	-

PINCE-CISEAUX À SALADE OU HORS-D'ŒUVRES

Acier inoxydable 18/10



Code	Désignation	U.V.	Prix HT
652001	250 mm	1	-

PINCE DUOLON

Made by MATFER BOURGEOIS Exoglass® +220°C



Code	Désignation	U.V.	Prix HT
112425	290 mm	1	-

PINCE FEUILLE DE CHÊNE

Made by MATFER BOURGEOIS Exoglass® +220°C



Code	Désignation	U.V.	Prix HT
650134	Noire, 300 mm	1	-

PINCES FEUILLE DE CHÊNE

Made by MATFER BOURGEOIS Exoglass® +220°C

Code	Désignation	U.V.	Prix HT
112438	Noire, 240 mm	1	-
112435	Grise, 240 mm	1	-
112437	Blanche, 240 mm	1	-
112439	Rouge, 240 mm	1	-
112434	Violet, 240 mm	1	-
650203	Translucide, 240 mm, copolyester	1	-



GRANDES PINCES

Acier inoxydable monobloc, manche enduit PVC



Code	Désignation	U.V.	Prix HT
071698	Rouge, 300 mm	1	-
071699	Rouge, 400 mm	1	-

PINCES

Acier inoxydable monobloc, manche enduit PVC

Code	Désignation	U.V.	Prix HT
071694	Rouge, 240 mm	1	-
071696	Noire, 240 mm	1	-
071688	Verte, 240 mm	1	-
071689	Bleu, 240 mm	1	-
071690	Jaune, 240 mm	1	-



PINCES

Acier inoxydable 18/10 renforcé



Code	Désignation	U.V.	Prix HT
071695	A spaghetti, 200 mm, renforcée	1	-
071711	A servir, 240 mm	1	-

PINCES TOUS USAGES

Acier inoxydable Ressort intégré



Code	Désignation	U.V.	Prix HT
652014	175 mm	1	-
071691	240 mm	1	-
652016	300 mm	1	-
652017	400 mm	1	-

PELLES À TARTE



Code	Désignation	U.V.	Prix HT
650183	En polyéthylène crystal, 285 mm	1	-
650184	En polyamide noir, 285 mm	1	-

PELLES À INGRÉDIENTS

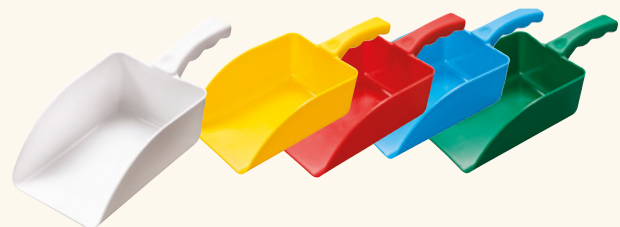
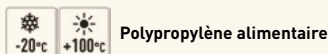

Code	Désignation	U.V.	Prix HT
116270	Blanc, PP, 0,7 L	1	-
116271	Rouge, PP, 0,7 L	1	-
116272	Bleu, PP, 0,7 L	1	-
116273	Vert, PP, 0,7 L	1	-
116274	Jaune, PP, 0,7 L	1	-

DESSOUS DE PLAT

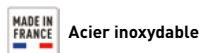

Code	Désignation	U.V.	Prix HT
061640	Modèle 4 branches	1	-

PELLES À TARTE

Acier inoxydable



Code	Désignation	U.V.	Prix HT
112637	1- 265 mm	1	-
652108	2- 255 mm, épaisseur 3 mm	1	-
652112	3- 240 mm	1	-

PELLES À MESURER

Polyéthylène



Code	Désignation	U.V.	Prix HT
116233	187 x 65 mm, 12,5 cl	1	-
116234	250 x 92 mm, 25 cl	1	-
116235	310 x 115 mm, 50 cl	1	-
116236	350 x 145 mm, 85 cl	1	-
116237	400 x 177 mm, 150 cl	1	-

DESSOUS DE PLAT EN SILICONE



LOT DE 2

Code	Désignation	U.V.	Prix HT
061647	180 x 180 mm	1	-



LES
USTENSILES
ET LE
MATÉRIEL ÉLECTRIQUE

91

COUTEAUX D'OFFICE



Code	Désignation	U.V.	Prix HT
090300	1- Lame 80 mm (sans rivets), Matfer	1	-
090303	2- Lame 95 mm (sans rivets)	1	-
090310	3- Lame 90 mm (avec rivets)	1	-
090147	4- Lame 100 mm avec mître, Matfer	1	-

MENUS SPÉCIAUX

PRATIQUE

Couteaux exclusivement dédiés aux préparations alimentaires sensibles telles que le sans gluten, hallal, casher, vegan...



Code	Désignation	U.V.	Prix HT
182803	Couteau d'office, lame 100 mm	1	-
182840	Couteau à découpe, lame 210 mm	1	-
182829	Couteau à désosser, lame 150 mm	1	-
182811	Couteau de cuisine, lame 160 mm	1	-
182812	Couteau de cuisine, lame 200 mm	1	-
182813	Couteau de cuisine, lame 260 mm	1	-
182835	Couteau à saigner, lame 160 mm	1	-
182821	Couteau à génoise, lame 310 mm	1	-

RETROUVEZ LA GAMME D'USTENSILES VIOLETS ▶ P.87

ET LA PLANCHE DE DÉCOUPE VIOLETTE ▶ P.96

COUTEAU DE BOUCHER

Lame en acier inoxydable trempé, manche en polypropylène surmoulé



Code	Désignation	U.V.	Prix HT
090806	Lame 360 mm	1	-

COUTEAU SANTOKU

Lame acier chromé et molybdène de première qualité, manche anti-glisse et stérilisable



Code	Désignation	U.V.	Prix HT
182187	Lame 180 mm	1	-

COUTEAUX D'OFFICE COULEUR

Lame en acier inoxydable trempé, manche en polypropylène surmoulé



Code	Désignation	U.V.	Prix HT
182103	Noir, lame 100 mm	1	-
182203	Vert, lame 100 mm	1	-
182303	Bleu, lame 100 mm	1	-
182403	Rouge, lame 100 mm	1	-
182503	Jaune, lame 100 mm	1	-
182603	Blanc, lame 100 mm	1	-
182803	Violet, lame 100 mm	1	-

COUTEAUX CLASSIC

Lame en acier inoxydable, mître et soie inox moulées, manche POM noir avec 3 rivets inox



Code	Désignation	U.V.	Prix HT
120406	1- Lame 90 mm	1	-
120413	2- Lame 150 mm	1	-
120414	3- Lame 200 mm	1	-
120415	4- Lame 250 mm	1	-
120416	5- Lame 300 mm	1	-
120423	6- Couteau à filet, lame 180 mm	1	-
120410	7- Tranchelard, lame 200 mm	1	-
120411	8- Couteau à pain, lame 200 mm	1	-

GAMME SURMOULÉE ECOLINE

Lame en acier inoxydable trempé, manche en polypropylène surmoulé
Manches couleurs



COUPEAU À DÉOSSER



Code	Désignation	U.V.	Prix HT
090925	Manche rouge, lame 130 mm	1	-
090943	Manche jaune, lame 130 mm	1	-

COUPEAU À SAIGNER



Code	Désignation	U.V.	Prix HT
090927	Manche rouge, lame 140 mm	1	-
090948	Manche jaune, lame 140 mm	1	-

COUPEAU FILET DE SOLE

Lame flexible



Code	Désignation	U.V.	Prix HT
090911	Manche bleu, lame souple 180 mm	1	-

COUPEAUX DE BOUCHER



Code	Désignation	U.V.	Prix HT
090922	Manche rouge, lame 235 mm	1	-
090923	Manche rouge, lame 260 mm	1	-

COUPEAUX DE CUISINE



Code	Désignation	U.V.	Prix HT
090931	Manche vert, lame 200 mm	1	-
090932	Manche vert, lame 250 mm	1	-



Code	Désignation	U.V.	Prix HT
090941	Manche jaune, lame 200 mm	1	-
090942	Manche jaune, lame 250 mm	1	-



Code	Désignation	U.V.	Prix HT
090921	Manche rouge, lame 200 mm	1	-
090962	Manche rouge, lame 250 mm	1	-



Code	Désignation	U.V.	Prix HT
090951	Manche bleu, lame 200 mm	1	-
090952	Manche bleu, lame 250 mm	1	-



Code	Désignation	U.V.	Prix HT
090836	1- Lame 150 mm	1	-
090835	2- Lame 200 mm	1	-
090831	3- Lame 250 mm	1	-
182114	4- Lame 310 mm	1	-



Code	Désignation	U.V.	Prix HT
090944	Manche jaune, lame 235 mm	1	-
090945	Manche jaune, lame 260 mm	1	-



Code	Désignation	U.V.	Prix HT
090902	Manche jaune, lame 315 mm	1	-

COUPEAU À PAIN



Code	Désignation	U.V.	Prix HT
090949	Manche jaune, lame 250 mm	1	-
090939	Manche vert, lame 250 mm	1	-

COUPEAU À JAMBON

Lame alvéolée



Code	Désignation	U.V.	Prix HT
090947	Manche jaune, lame 265 mm	1	-
090957	Manche bleu, lame 265 mm	1	-

COUPEAU À SAIGNER



Lame en acier inoxydable trempé, manche en polypropylène surmoulé



Code	Désignation	U.V.	Prix HT
090820	Lame 150 mm	1	-

FILET DE SOLE



Lame flexible, manche en polypropylène surmoulé



Code	Désignation	U.V.	Prix HT
182130	Lame 150 mm	1	-



COUPEAUX DE BOUCHER



Lame en acier inoxydable trempé, manche en polypropylène surmoulé



Code	Désignation	U.V.	Prix HT
090807	Lame 315 mm	1	-
090808	Lame 260 mm	1	-
090809	Lame 200 mm	1	-
090801	Lame 150 mm	1	-

COUPEAU TRANCELARD



Lame en acier inoxydable trempé, manche en polypropylène surmoulé



Code	Désignation	U.V.	Prix HT
090826	Lame 250 mm	1	-

COUPEAU À JAMBON



Lame en acier inoxydable trempé, manche en polypropylène surmoulé



Code	Désignation	U.V.	Prix HT
090827	Lame 265 mm	1	-

COUPEAUX À PAIN ET À ENTREMETS



Code	Désignation	U.V.	Prix HT
280019	1- Coupeau à pain, lame 180 mm	1	-
090465	2- Coupeau à pain, lame 200 mm	1	-
120411	3- Coupeau à pain, lame 200 mm	1	-
182109	4- Coupeau à pain, lame 240 mm	1	-
090939	5- Coupeau à pain vert, lame 250 mm	1	-
090949	6- Coupeau à pain jaune, lame 250 mm	1	-
090913	7- Coupeau à génoise, lame 280 mm	1	-

COUPEAU SCIE À POISSON



Lame dentelée en acier inoxydable, manche en polypropylène surmoulé



Code	Désignation	U.V.	Prix HT
182315	Manche bleu, lame 310 mm	1	-

COUPEAU À FROMAGE 2 MAINS

NEW



Lame en acier inoxydable, manche en polypropylène surmoulé

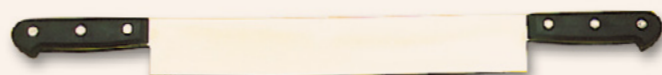

Code	Désignation	U.V.	Prix HT
122004	Lame 330 mm, épaisseur 4 mm	1	-
090347	Lame 400 mm, épaisseur 4 mm	1	-
122002	Lame 630 mm, épaisseur 4 mm	1	-

LES COUPEAUX "GLOBAL" INOX

GLOBAL
CROMOVA 18 Stainless Steel



Héritiers de la tradition des samourais, les coupeaux "GLOBAL" sont la référence dans le domaine de la gastronomie. Les lames en acier inoxydable CROMOVA 18 garantissent un tranchant remarquable. Leur design exceptionnel offre un parfait équilibre en main. La gamme proposée est large, chaque forme est spécialement adaptée à un usage particulier. Chaque coupeau est livré dans une boîte individuelle.

SET DE COUPEAUX "GLOBAL" ET BARRE

- Coupeau à trancher G2, inox, 130 mm (120204),
- Couperet légumes G55, inox, 140 mm (120265),
- Coupeau tous usages G511, inox, 150 mm (120260),
- Coupeau office G538, inox, 90 mm,
- Barre magnétique, inox, 475 x 45 mm (120305).



Code	Désignation	U.V.	Prix HT
120390	Le set	1	-

Code	Désignation	U.V.	Prix HT
120204	1- Cuisine G2, lame 200 mm	1	-
120207	2- Légumes G5, lame 180 mm	1	-
120220	3- Poisson yana G11, lame 250 mm	1	-
120221	4- Poisson yana G14, lame 300 mm	1	-
120205	5- Viande G3, lame 210 mm	1	-
120228	6- Filet de sole G30, lame 210 mm	1	-
120234	7- Cuisine G16, lame 240 mm	1	-
120235	8- Cuisine G17, lame 270 mm	1	-
120237	9- Eminceur G29, lame 180 mm	1	-

MALETTE SOUPLE À USTENSILES



Mallette polyester à fermeture éclair et poche sur le devant. Bandoulière réglable et amovible. 2 plaques amovibles de 3 encoches chacune. Vendue vide.

Code	Désignation	U.V.	Prix HT
126903	470 x 200 x 70 mm, 8 encoches	1	-
126904	530 x 240 x 110 mm, 12 encoches	1	-

MALETTE SEMI-RIGIDE À USTENSILES



6 rangements pour couteaux. 12 rangements pour petits accessoires. 2 séparations pour moduler la base. Bandoulière amovible. Lavable en machine à 30°C.

Code	Désignation	U.V.	Prix HT
126908	445 x 305 x 120 mm	1	-

Pour une réponse parfaitement adaptée à vos besoins, utilisez le configurateur sur le catalogue digital



SAC À DOS POUR USTENSILES DU CHEF À GARNIR



Assure le transport de vos outils sans risque de vous blesser et protège les couteaux. Peut contenir jusqu'à 21 pièces. Livré vide.

Code	Désignation	U.V.	Prix HT
126907	330 x 470 x 130 cm	1	-

MALETTE CUISINE



6 rangements pour couteaux. 12 rangements pour petits accessoires. 2 séparations pour moduler la base. Lavable en machine à 30°C.

1 fusil 25 cm (réf 125055), 1 aiguille inox 20 cm (réf 120841), 1 couteau éminceur 25 cm (réf 120415), 1 couteau filet de sole 17 cm (réf 120423), 1 couteau d'office 10 cm (réf 120406), 1 fourchette (réf 112070), 1 spatule inox 25 cm (réf 112652), 1 cuillère à pomme (réf 121006), 1 éplucheur (réf 120901), 1 pince du chef (réf 652013), 1 vide pomme (réf 090440), 1 spatule Exoglass® 30 cm (réf 113030), 1 cannelure (réf 120910), 1 fouet inox 25 cm (réf 111022), 1 pinceau 3,5 cm (réf 116013), 1 spatule Elvéo 25 cm (réf 113724), 1 désosseur 13 cm (réf 120408), 1 paire de ciseaux inox 22 cm (réf 120801), 1 poche 30 cm (réf 161003), 1 douille unie (réf 167104), 1 douille cannelée (réf 167033), 1 râcle tout (réf 112840), 1 thermomètre sonde (réf 250502), 1 mallette vide

Code	Désignation	U.V.	Prix HT
126910	Mallette cuisine, 24 pièces, 460 x 325 mm	1	-

MALETTE PÂTISSERIE



6 rangements pour couteaux. 12 rangements pour petits accessoires. 2 séparations pour moduler la base. Lavable en machine à 30°C.

1 couteau entremets 31 cm (réf 182121), 1 couteau tour 25 cm (réf 120415), 1 fusil 25 cm (réf 125050), 1 spatule inox 25 cm (réf 112652), 1 spatule inox coudée 25 cm (réf 112674), 1 couteau d'office inox 10 cm (réf 120406), 1 éplucheur (réf 120901), 1 vide pomme (réf 120925), 1 spatule triangle 10 cm (réf 112722), 1 coupe-pâte inox (réf 112900), 1 rouleau à pâtisserie 42 cm (réf 140004), 1 pinceau 3,5 cm (réf 116012), 1 paire de ciseaux chromés 18 cm (réf 120804), 1 spatule Elvéo 25 cm (réf 113724), 1 spatule Exoglass® 30 cm (réf 113030), 1 fouet inox 25 cm (réf 111022), 1 roulette à pâte cannelée 5,5 cm (réf 141029), 1 cannelure (réf 120910), 1 pince à pâte (réf 112501), 1 poche 30 cm (réf 161003), 4 douilles assorties, 1 râcle tout (réf 112840), 1 thermomètre sonde (réf 250502), 1 mallette vide

Code	Désignation	U.V.	Prix HT
126920	Mallette pâtisserie, 25 pièces, 460 x 325 mm	1	-

ARMOIRES DE DÉCONTAMINATION



Minuterie intégrée

Pour couteaux et petits ustensiles. Le rayonnement UV émit par le tube germicide exerce une action photochimique décontaminante. Tube à ballast électronique 15 W pour une longue durée de vie (8000h) et assurant une réduction de 25% de la consommation électrique. Carrosserie acier inoxydable. Porte transparente fumée, avec interrupteur de sécurité. Fermeture magnétique avec serrure. Minuterie intégrée. Fixation murale, visserie inox fournie. 230 V mono. Puissance 18 W. 585 x 735 x 120 mm, 9,5 kg.

Code	Désignation	U.V.	Prix HT
855616	Pour 20 couteaux, avec panier inox, avec serrure	1	-
855615	Pour 20 couteaux, avec panier inox, sans serrure	1	-
855605	Pour 10 couteaux, avec barre magnétique, sans serrure	1	-
855606	Pour 10 couteaux, avec barre magnétique, avec serrure	1	-
480822	Tube de rechange pour armoires 855640, 855616, 855615, 855605 et 855606	1	-



BARRES AIMANTÉES



Code	Désignation	U.V.	Prix HT
090508	Eco line, 380 mm	1	-
126003	Extra forte, 460 mm	1	-

BARRE MAGNÉTIQUE TOUT INOX

Nettoyage facile



Code	Désignation	U.V.	Prix HT
126007	450 x 46 mm	1	-

COUPE-PAINS



Code	Désignation	U.V.	Prix HT
120071	1- Socle polyéthylène, lame 250 mm	1	-
120064	2- Socle inox, lame 350 mm	1	-

PLANCHES À PAIN

Hêtre Avec ramasse-miettes

Acacia



Code	Désignation	U.V.	Prix HT
090504	1 - 230 x 400 x H 35 mm	1	-
090465	2 - Couteau, lame 200 mm	1	-
090501	3 - GN 1/1, 530 x 325 x H 20 mm	1	-

PLANCHE À DÉCOUPER

ÉPAISSEUR 15 MM



Code	Désignation	U.V.	Prix HT
Blanche, pour fromages			
130043	400 x 250 mm	1	-
130044	400 x 300 mm	1	-
130046	530 x 325 mm	1	-
130048	600 x 400 mm	1	-
Rouge, pour viande crue			
130050	530 x 325 mm	1	-
130052	600 x 400 mm	1	-
Bleu, pour poisson			
130054	530 x 325 mm	1	-
130056	600 x 400 mm	1	-
Jaune, pour viande cuite			
130068	530 x 325 mm	1	-
130069	600 x 400 mm	1	-
Verte, pour salade et fruits			
130066	530 x 325 mm	1	-
130067	600 x 400 mm	1	-
Marron, pour légumes			
130070	530 x 325 mm	1	-
130071	600 x 400 mm	1	-

PLANCHE À DÉCOUPER

RETROUVEZ LES
COUTEAUX VIOLETS ▶ P.94



Blanc	Noir	Bleu	Jaune	Brun	Rouge	Vert	Violet	Désignation	U.V.	Prix HT
-	130090	-	-	-	-	-	-	260 x 160 x 15 mm	1	-
130311	-	-	-	-	-	-	-	400 x 250 x 20 mm	1	-
130312	-	-	-	-	-	-	-	400 x 300 x 20 mm	1	-
130317	-	-	-	-	-	-	-	530 x 325 x 20 mm	1	-
-	270221	270212	270214	270216	270218	270220	270223	530 x 325 x 20 mm	1	-
130315	-	-	-	-	-	-	-	600 x 400 x 20 mm	1	-
-	-	130074	130076	130078	130080	130082	130083	600 x 400 x 20 mm	1	-

RACK ÉGOUTTOIR

Fil d'acier chromé
Pour 6 planches



Code	Désignation	U.V.	Prix HT
139002	415 x 228 x 165 mm	1	-

RACLOIR À PLANCHES

Polyéthylène, lame acier trempé



S'utilise comme un rabot. Supprime les entailles et tâches afin de travailler sur des planches en polyéthylène lisses et propres.

Code	Désignation	U.V.	Prix HT
139005	202 x 70 mm	1	-
139006	Lames de rechange, boîte de 2	1	-

PLANCHE À DÉCOUPER AVEC RIGOLE

ÉPAISSEUR 20 MM

PEHD 500



Code	Désignation	U.V.	Prix HT
072435	600 x 400 mm	1	-
072437	530 x 325 mm	1	-
072439	400 x 300 mm	1	-

FUSILS

Modèle économique



Code	Désignation	U.V.	Prix HT
125050	Mèche ronde, 300 mm	1	-

Manche plastique



Code	Désignation	U.V.	Prix HT
090630	Mèche ovale, 300 mm	1	-

PIERRE À AFFÛTER



Code	Désignation	U.V.	Prix HT
090665	Grain moyen	1	-

AIGUISEUR MANUEL CC45

Pour lames lisses



Code	Désignation	U.V.	Prix HT
127603	215 x 54 x H 70 mm	1	-

AIGUISEUR ÉLECTRIQUE H220

Modèle économique

Modèle Hybrid™ combinant affûtage électrique et manuel par disques abrasifs de diamants. Affûtage en deux étapes, la première électrique complétée par l'affûtage manuel avec le concept Chef's Choice de double biseau plus durable. Aiguisage de couteaux à lame lisse ou crantée. Réservé à un usage non intensif.



Code	Désignation	U.V.	Prix HT
127609	195 x 85 x H 95 mm, 1 kg, 40 W, 230 V	1	-

AIGUISEUR ÉLECTRIQUE TORMEK T2

NEW



Code	Désignation	U.V.	Prix HT
127625	Aiguiser, 325 x 235 mm	1	-
127626	Meule diamantée, Ø 200 mm	1	-
127627	Disque de déformage, Ø 160 mm	1	-

CISEAUX

Code	Désignation	U.V.	Prix HT
120801	1- Long. 215 mm	1	-
120806	2- A herbes, 5 lames, long. 200 mm	1	-
120802	3- Ambidextre, long. 195 mm, inox et plastique noir	1	-
120809	4- Ambidextre, 205 x 75 mm, inox sablé avec anneaux de caoutchouc bleu	1	-



COUPE-VOLAILE

Lame inox, poignées plastique



Code	Désignation	U.V.	Prix HT
120817	Long. 250 mm	1	-

LE TRAVAIL DES FRUITS



Code	Désignation	U.V.	Prix HT
090370	1- Couteau à pamplemousse, lame 110 mm	1	-
090450	2- Décore-citron, lame 40 mm pour droitier	1	-
120925	3- Vide-pomme, tube en acier inoxydable Ø 20 mm	1	-
090405	4- Moule à pomme rond, Ø 25 mm	1	-
120908	5- Zesteur, 145 mm	1	-

ÉQUEUTEUR À TOMATE

Lame en acier inoxydable, manche polypropylène



Code	Désignation	U.V.	Prix HT
090417	Longueur 150 mm	1	-

ÉPLUCHEURS

Inox



Code	Désignation	U.V.	Prix HT
090381	1- Eplucheur manche rouge, longueur 165 mm	1	-
090380	2- Eplucheur, longueur 160 mm, 2 rivets	1	-
090384	3- Rase légume, 110 x 65 mm	1	-

ÉMINCEUR À LÉGUMES



Code	Désignation	U.V.	Prix HT
120903	8 lames très tranchantes, longueur totale 145 mm	1	-

COUTEAUX À TOMATE



Code	Désignation	U.V.	Prix HT
182104	Lame crantée, 110 mm	1	-
090365	Longueur de la lame 105 mm	1	-

COUTEAU FENDEUR TARTINEUR



Lame en acier inoxydable



Code	Désignation	U.V.	Prix HT
121021	Lame 85 mm	1	-

RASE-LÉGUMES



Code	Désignation	U.V.	Prix HT
290041	115 x 50 mm	1	-

COLOMBUS



Fonte d'aluminium revêtue, fils inox



Code	Désignation	U.V.	Prix HT
215304	Coupe-œuf 6 quartiers, à pince	1	-

COUPE-ŒUF 6 QUARTIERS



Inox



Code	Désignation	U.V.	Prix HT
400497	210 x 25 x Ø 60 mm	1	-

RÂPE À ZESTER

Microplane



Inox



Code	Désignation	U.V.	Prix HT
186601	Lame 200 x 25 mm	1	-

ROULETTE À PIZZA

Acier inoxydable



Code	Désignation	U.V.	Prix HT
141035	Ø 100 mm	1	-

RONDY-OVAL



Fonte d'aluminium revêtue, fils inox



Code	Désignation	U.V.	Prix HT
215306	Coupe-œuf 10 rondelles, sur socle, 135 x 80 mm	1	-

COUPE-ŒUF MIXTE QUARTIERS RONDELLES

Polyamide blanc, fils inox



Code	Désignation	U.V.	Prix HT
072738	6 quartiers ou 10 rondelles, 135 x 70 x H 25 mm	1	-

ROULEAU EXTENSIBLE

Acier inoxydable



Code	Désignation	U.V.	Prix HT
141010	5 roulettes lisses pour bandes de 1 à 12 cm	1	-

PRESSE-AIL ET OIGNONS



Fonte d'aluminium



Code	Désignation	U.V.	Prix HT
072890	150 x 25 x H 30 mm	1	-

LYRE À FROMAGE ET FOIE GRAS



Inox



Code	Désignation	U.V.	Prix HT
072540	Ecart 170 mm, fil Ø 0,5 mm	1	-
072547	10 fils de rechange, fil Ø 0,5 mm	1	-

swing

L'ESSOREUSE LA PLUS PERFORMANTE DU MARCHÉ !
DÉJÀ UTILISÉE DANS DE NOMBREUSES CUISINES



Corps et panier en polypropylène
Couvercle en polycarbonate
Livrée avec tuyau d'évacuation d'eau

PANIER LARGE ET AÉRÉ
qui assure un essorage efficace

FORME BASSE ET LARGE
qui apporte une grande stabilité

COUVERCLE TRANSPARENT
qui permet de visualiser le degré d'essorage

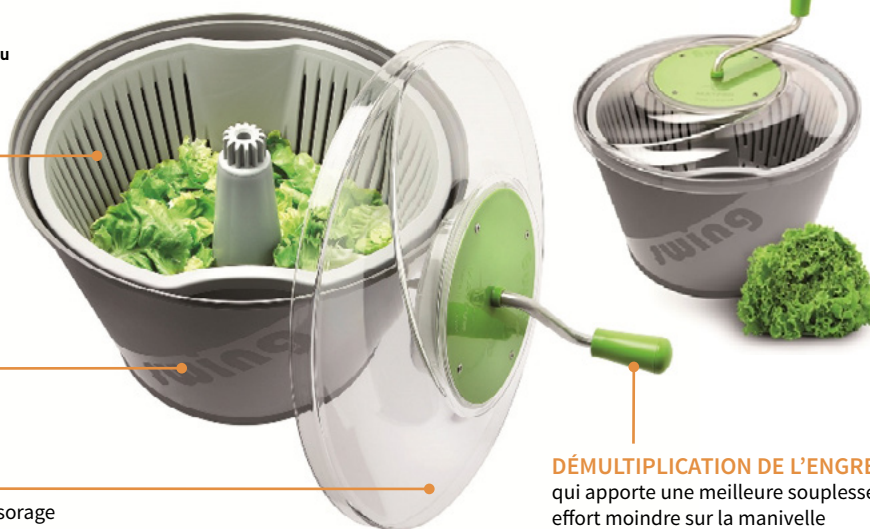

DÉMULTIPLICATION DE L'ENGRENAGE
qui apporte une meilleure souplesse et un effort moindre sur la manivelle

SWING XS

2/3 salades

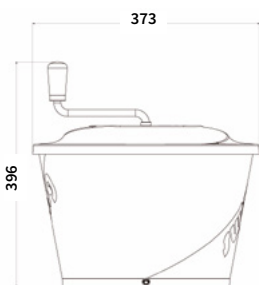

Code	Désignation	U.V.	Prix HT
215582	10 litres	1	-

SWING XL

4/5 salades

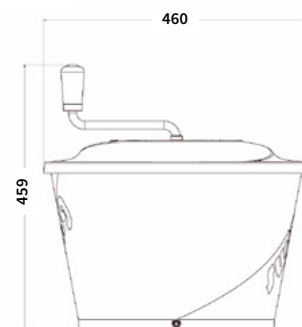

Code	Désignation	U.V.	Prix HT
215580	20 litres	1	-

PREP CHEF



ERGONOMIE

Larges poignées ergonomiques et sécurisantes.

EFFICACITÉ

Coupe nette et facile grâce aux couteaux en acier trempé. Résultat de coupe garantissant une présentation impeccable des produits et une conservation optimale. Bloc lames interchangeables (9 versions).

POUR VOTRE SÉCURITÉ À UTILISER AVEC DES GANTS ANTI-COUPURE P.122

SÉCURITÉ

Pieds à ventouses, d'une grande stabilité.



PRATIQUE

1 seul appareil - 12 versions de coupe



POLYVALENCE

Poussoir facilement interchangeables, sans outil.

CONFORT

Rapidité d'utilisation grâce aux ressorts de remontée du poussoir.

ROBUSTESSE

Bâti robuste en matériau composite.

PRATIQUE

Récupération des coupes dans un bac à placer directement sous l'appareil (bac GN 1/2 prof 100 mm maxi, non fourni).

SUPPORT PREP CHEF DÉMONTABLE



PRATIQUE

1 support - 13 possibilités

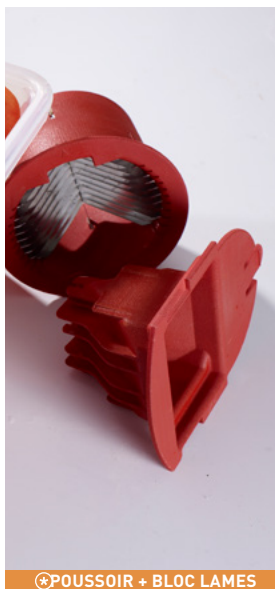

POUSSOIR + BLOC LAMES

Code	Dimensions	U.V.	Prix HT
215612	400 x 400 x H 510 mm	1	-

PREP CHEF VERSION MINI



SUPPORT COMPACT PREP CHEF

Avantages :
 - Comptabilité avec tous les outils Prep Chef y compris presse-purée et coupe-oignons
 - Adaptabilité sur tous types de bacs Bourgeat GN 1/3

Caractéristiques :
 - Support en matériau composite
 - Tiges Inox avec ressorts
 - Poignée amovible
 - Livré avec 1 bac Modulus GN 1/3 P 100mm



Code	Désignation	U.V.	Prix HT
215609	251 x 200 x H 345 mm	1	-

KIT COLLECTIVITÉS



Le support
 + Coupe rondelles
 + Coupe 8 quartiers
 + Étrogneur 8 quartiers

Code	Désignation	U.V.	Prix HT
215698	Rondelles + coupe 8 quartiers + étrogneur 8 quartiers	1	-

COUPE-FRITES



Code	Dimensions	U.V.	Prix HT
215626	Coupe-frites 8 x 8 mm	1	-
215627	Coupe-frites 10 x 10 mm	1	-

COUPE-FRITES RECTANGULAIRES



Code	Dimensions	U.V.	Prix HT
215628	Coupe-frites 8 x 16 mm	1	-

DIVISEUR À TOMATES ET À AGRUMES



Code	Dimensions	U.V.	Prix HT
215616	Diviseur 6 quartiers	1	-
215618	Diviseur 8 quartiers	1	-

DIVISEUR À TOMATES CERISES



Code	Dimensions	U.V.	Prix HT
215615	Diviseur 4 quartiers	1	-

COUPE-QUARTIER ÉTROGNEUR



Code	Dimensions	U.V.	Prix HT
215619	Coupe-quartiers étrogneur	1	-

COUPE-RONDELLES



Code	Dimensions	U.V.	Prix HT
215611	Coupe rondelles 5 mm	1	-
215613	Coupe demi-rondelles 5 mm	1	-

SUPPORT PREP CHEF POUR COUPE-OIGNONS ET PRESSE-PURÉE



Code	Désignation	U.V.	Prix HT
215643	Support vendu seul, 400 x 400 x H 237 mm	1	-

PREP CHEF COUPE-OIGNONS



1 kg d'oignons coupés en cube de 8 x 8 en moins d'une minute.
Pas de perte de jus = goût préservé

Code	Désignation	U.V.	Prix HT
215651	Accessoires coupe-oignons	1	-

PREP CHEF PRESSE-PURÉE



3 fois plus rapide qu'un moulin !⁽¹⁾
Purée plus aérée⁽²⁾



EFFORT RÉDUIT

Ecrasement des pommes de terre
D'UN SEUL GESTE

GRILLE
Perforations Ø 3,2 mm

COMPATIBLE
avec casserole ou faitout jusqu'à Ø 290 mm

STABILITÉ
du support tripode

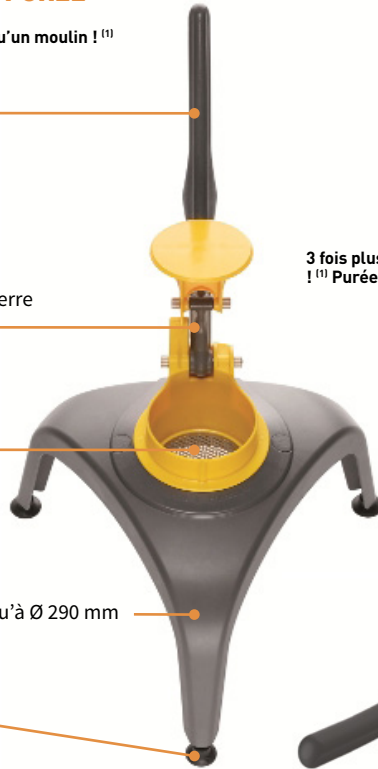

3 fois plus rapide qu'un moulin !⁽¹⁾
Purée plus aérée⁽²⁾



⁽¹⁾ Temps comprenant le montage, le chargement, la préparation et le nettoyage.
⁽²⁾ Comparé avec un moulin équipé d'une grille de 2,5 mm.

Code	Désignation	U.V.	Prix HT
215641	1 - Accessoire presse-purée vendu seul, compatible avec le support du coupe oignons	1	-

ÉPLUCHEUSE EP 10 TA



robot coupe



NI REPRIS, NI ÉCHANGÉ
COMMANDE SPÉCIALE, DÉLAI FOURNISSEUR NON CONTRACTUEL



INOX TOUR ABRASIF
370 W, monophasé 230 V. Capacité de la cuve 10 kg.
Asservi d'un système de sécurité. Livré sur piétement inox avec panier filtre. Poids brut 63,5 kg

SUR DEVIS

Code	Désignation	U.V.	Prix HT
210410	592 x 481 x 1130 mm	1	-

MANDOLINE INOX



Inox
Démontable sans outil



Épaisseur de coupe réglable jusqu'à 10 mm. Lame lisse et gaufrée. Livrée avec 3 blocs effileurs (3, 5 et 10 mm). Livrée sans pousoir.

Code	Désignation	U.V.	Prix HT
215001	Mandoline + 3 blocs effileurs	1	-
215005	Pousoir complet	1	-

MANDOLINE 1000



Tranchant exceptionnel



Épaisseur de coupe réglable jusqu'à 6 mm. Couteau lisse et gaufré. Livré avec pousoir de sécurité.

Code	Désignation	U.V.	Prix HT
215040	Mandoline + 1 bloc effileur	1	-

MANDOLINE 2000S



Très fiable, tranchant exceptionnel



Épaisseur de coupe réglable jusqu'à 6 mm. 3 blocs effileurs (3, 5 et 10 mm). Couteau lisse et gaufré. Livré avec pousoir de sécurité.

Code	Désignation	U.V.	Prix HT
215060	Mandoline + 3 blocs effileurs	1	-

COUPE-TOMATES MANUEL



Sur pieds. Coupe des rondelles de 6 mm d'épaisseur. Sécurité absolue : pas d'accès aux lames avec les mains. Production horaire : environ 1200 tomates. NSF.

Code	Désignation	U.V.	Prix HT
215710	425 x 180 x H 270 mm	1	-

COUPE-POMMES



Lame inox
Coupe et étrogne en 1 opération



1

2

Code	Dimensions	U.V.	Prix HT
215315	1- Coupe pomme 8 quartiers, 179 x 105 mm	1	-
072770	2- Coupe pomme 10 quartiers, Ø 100 mm	1	-

SPIRALE À JULIENNE



Code	Désignation	U.V.	Prix HT
120913	Ø 100 mm	1	-

COUPE-ANANAS



Code	Désignation	U.V.	Prix HT
072701	Plastique, Ø 85 x H 235 mm	1	-
072703	Inox, Ø 85 x H 180 mm	1	-

MOULIN À LÉGUMES INOX



Inox 18/10



1

2

Code	Dimensions	U.V.	Prix HT
215514	1- N°2, 240 mm avec 3 grilles, Ø 1,5 - 2,5 - 4 mm	1	-
215505	2- N°5, 370 mm avec 1 grille, Ø 3 mm	1	-
072855	Grille de 1,5 mm inox pour N°5	1	-
072857	Grille de 2 mm inox pour N°5	1	-
072859	Grille de 3 mm inox pour N°5	1	-

PRESSE-AGRUMES



Inox 18/10



Code	Dimensions	U.V.	Prix HT
020280	153 x 116 x H 68 mm	1	-

PRESSE-CITRON MANUEL

Aluminium



Code	Désignation	U.V.	Prix HT
020282	210 x 70 x H 50 mm	1	-

RÂPE À FROMAGE



Code	Désignation	U.V.	Prix HT
215437	200 mm	1	-

ÉPLUCHE-CONCOMBRE SUR PIED



Code	Désignation	U.V.	Prix HT
405068	520 x 230 mm	1	-

PÈLE-POMMES TRANCHEUR

Corps acier nickelé

Équipé d'une ventouse et d'un serre-joint. Largeur maximum du serre-joint 65 mm. Pèle, tranche et vide la pomme en une seule opération.

Code	Dimensions	U.V.	Prix HT
215155	305 x 110 x H 135 mm	1	-
215158	Lame de rechange	1	-



PÈLE-POMMES "API"



Matériaux composite, couteaux en inox



Équipé d'un serre-joint pour plan de travail épaisseur maxi 60mm. Pèle, tranche et vide la pomme en une seule opération.

Code	Dimensions	U.V.	Prix HT
215250	340 x 100 x H 200 mm	1	-

PALETTES-SPATULES



Lame inox, manche anti-dérapant



Code	Désignation	U.V.	Prix HT
1- Coudée, lame souple			
112666	Perforée, 200 x 75 mm	1	-
112664	Pleine, 200 x 75 mm	1	-
2- Pelle à hamburger, lame rigide			
112662	150 x 100 mm	1	-
3- Palette triangulaire, lame très rigide			
112722	Lame 245 x 100 mm	1	-
4- Palette-spatule coudée, lame flexible			
112609	Lame 90 mm	1	-
112670	Lame 155 mm	1	-
112672	Lame 205 mm	1	-
112674	Lame 260 mm	1	-
112676	Lame 310 mm	1	-
5- Palette-spatule droite, lame flexible			
112650	Lame 200 mm	1	-
112652	Lame 250 mm	1	-
112654	Lame 300 mm	1	-
112656	Lame 350 mm	1	-

BAIONNETTE



Code	Désignation	U.V.	Prix HT
112070	Baïonnette diapason, 320 mm	1	-

PINCES ET SPATULES



Exoglass®



Code	Désignation	U.V.	Prix HT
112425	1- Pince Duolon, 290 mm	1	-
112429	2- Spatule Pelton pleine noire, 300 mm	1	-
112430	2- Spatule Pelton pleine grise, 300 mm	1	-
112419	3- Spatule Pelton ajourée noire, 300 mm	1	-
112420	3- Spatule Pelton ajourée grise, 300 mm	1	-
112421	3- Spatule Pelton ajourée bleue, 300 mm	1	-
112422	3- Spatule Pelton ajourée rouge, 300 mm	1	-
112424	3- Spatule Pelton ajourée violet, 300 mm	1	-

SPATULES



Lame inox, manche anti-dérapant

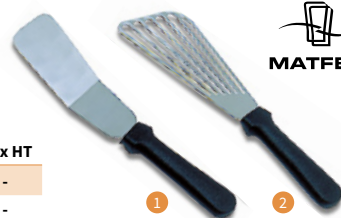

Code	Désignation	U.V.	Prix HT
072040	1- Souple, 150 x 60 mm	1	-
072045	2- Ajourée, 170 x 80 mm	1	-

SPATULE PLANCHA



Inox, manche PP
Biseautée



Code	Désignation	U.V.	Prix HT
112668	270 x 100 mm	1	-

SPATULE WOK



Inox, manche PP
Bout arrondi



Code	Désignation	U.V.	Prix HT
112667	360 x 100 mm	1	-

GAMME STOP'GLISS



Inox

Code	Désignation	U.V.	Prix HT
071815	1- A trous, 260 mm	1	-
071805	2- Pleine, 260 mm	1	-
071810	3- A grille, 260 mm	1	-
072077	4- Fourchette courbée, 260 mm	1	-
071820	5- Fourchette droite, 340 mm	1	-



PELLE À OMELETTE



Made by MATFER BOURGEAT

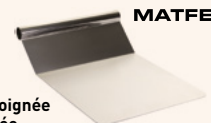

Inox
Coudée avec poignée monobloc roulée

Code	Dimensions	U.V.	Prix HT
112035	470 x 200 mm	1	-

PELLE À GÂTEAU

Polypropylène



Code	Dimensions	U.V.	Prix HT
071833	Pelle à gâteau	1	-

SPATULE



Made by MATFER BOURGEAT



Exoglass®
Incassable, imputrescible

Code	Dimensions	U.V.	Prix HT
113025	250 mm, palette 40 mm	1	-
113030	300 mm, palette 48 mm	1	-
113035	350 mm, palette 56 mm	1	-
113040	400 mm, palette 64 mm	1	-
113045	450 mm, palette 71 mm	1	-
113050	500 mm, palette 79 mm	1	-

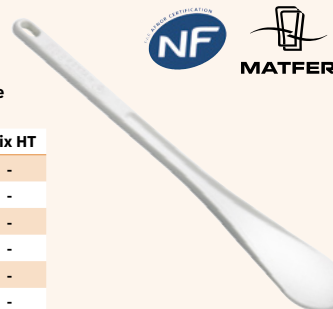

MOUVETTE



Made by MATFER BOURGEAT



Exoglass®
Incassable, imputrescible

Code	Désignation	U.V.	Prix HT
113330	300 mm, palette 49 mm	1	-
113338	380 mm, palette 58 mm	1	-
113345	450 mm, palette 71 mm	1	-
113334	300 mm, palette 49 mm, violette	1	-

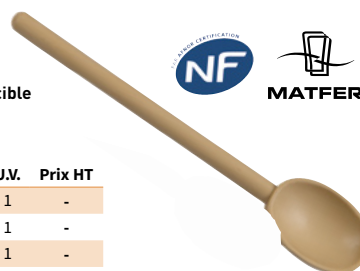

USTENSILES DE SERVICE



Acier inoxydable
Monobloc



Code	Désignation	U.V.	Prix HT
112405	Spatule pleine, 500 mm, palette 120 x 120 mm	1	-
112404	Spatule ajourée, 500 mm, palette 120 x 120 mm	1	-
112108	Grappin 2 dents, 500 mm	1	-

LOUCHE



Acier inoxydable
18/10, extra-fort
Monobloc, bord
verse-franc,
base renforcée,
ép. 2 mm



NEW



Code	Désignation	U.V.	Prix HT
112021	Ø 60 x 360 mm, 0,05 L	1	-
112022	Ø 80 x 400 mm, 0,125 L	1	-
112023	Ø 100 x 440 mm, 0,25 L	1	-
112024	Ø 120 x 490 mm, 0,50 L	1	-
112025	Ø 140 x 570 mm, 0,75 L	1	-
112026	Ø 160 x 590 mm, 1 L	1	-
112028	Ø 200 x 640 mm, 2 L	1	-
112046	fond plat spécial pizza, Ø 100 x 360 mm	1	-

LES USTENSILES MONOBLOC EN ACIER INOXYDABLE

- Solidité
- Rigidité
- Résistance à la corrosion
- Sécurité alimentaire
- Nettoyage facile

CUILLÈRES À RAGOÛT



Acier inoxydable 18/10,
extra-fort
Monobloc

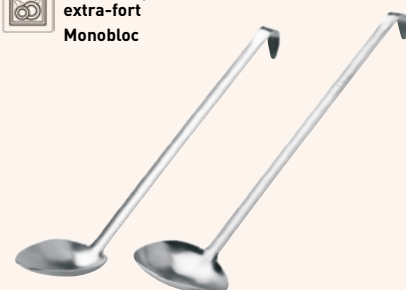

Code	Désignation	U.V.	Prix HT
112040	Droite, 370 mm	1	-
112041	De côté, 340 mm, 7 cl	1	-

ÉCUMOIRE



Acier inoxydable 18/10,
extra-fort
Monobloc



Code	Désignation	U.V.	Prix HT
112061	Ø 80 x 385 mm	1	-
112062	Ø 100 x 420 mm	1	-
112063	Ø 120 x 480 mm	1	-
112064	Ø 140 x 530 mm	1	-
112065	Ø 160 x 600 mm	1	-
112066	Ø 180 x 650 mm	1	-

ÉCUMOIRES ARAIGNÉES RENFORCÉES



Fil d'acier inoxydable
qualité supérieure
Monobloc



Fils soudés

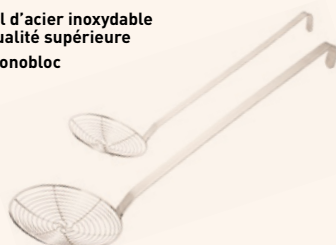

Code	Désignation	U.V.	Prix HT
112294	Ø 150 mm, manche 330 mm	1	-
112295	Ø 180 mm, manche 330 mm	1	-
112296	Ø 200 mm, manche 280 mm	1	-
112297	Ø 220 mm, manche 450 mm	1	-
112298	Ø 240 mm, manche 560 mm	1	-
112300	Ø 280 mm, manche 450 mm	1	-

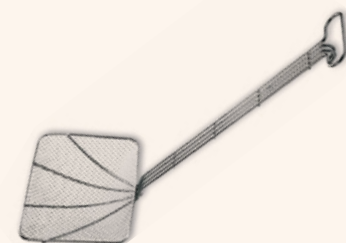

Code	Désignation	U.V.	Prix HT
071230	280 x 230 mm, longueur totale 850 mm	1	-

ÉCUMOIRE RENFORCÉE

Manche composite

SAINT
ROMAIN
Fabricant



Code	Désignation	U.V.	Prix HT
190825	Ø 260 x 770 mm	1	-

ÉCUMOIRE SKIM'ALL



+220°C

MATFER

Exoglass®
Récupération de produits fins



Code	Désignation	U.V.	Prix HT
112282	Ø 120 x 410 mm	1	-

PELLE À FRITES



+220°C



Exoglass®
Forme ergonomique



Code	Désignation	U.V.	Prix HT
116260	360 mm, palette 135 x 100 mm	1	-

SPATULE SILVEO



Silicone, Exoglass®
Palette résiste à 260°C,
manche résiste à 220°C



Conçue pour raclez efficacement les récipients de toutes formes, lisser les plaques à bonbons de chocolat sans les rayer, chemiser des moules à glace, lisser des entremets. Raclage sans effort du fond des bassines grâce à la palette en silicone souple et arrondie et à sa large poignée Exoglass® robuste et ergonomique.

Code	Désignation	U.V.	Prix HT
114005	215 mm, palette 120 mm, manche 159 mm	1	-

ÉCHELLE DE PRÉPARATION



Acier inoxydable

MONTANT DE LA TAXE P.198



Echelle de mise en place à poser sur le plan de travail. Structure mobile repliable : rangement facilité. Système de blocage position ouverte et fermée. Capacité 5 niveaux GN 1/1. Charge totale maxi 40 kg. Structure acier inoxydable. 4 pieds anti-dérapants



Code	Désignation	U.V.	Prix HT
845015	890 x 448 x H 110 mm	1	-

LES GRANDS OUTILS



AMÉLIORE LE CONFORT DES OPÉRATEURS ET RÉDUIT LA PÉNIBILITÉ

PRATIQUE

- Limite les risques de TMS.
- Position du corps de l'outil verticale et adaptée. Le poignet reste dans l'alignement de l'avant-bras.
- Plusieurs prises en main possibles pour une meilleure gestion de l'effort.
- Légèreté de l'outil pour diminuer la fatigue.
- Outil suspendu par son pommeau.

SPATULE GÉANTE À RÉDUIRE

Acier inoxydable
Conçue pour racler efficacement le fond des cuves



SPATULES GÉANTES

Exoglass®
Conçue pour racler efficacement les bords et le fond des cuves



FOUET GÉANT À TÊTE CARRÉE

Conçu pour racler efficacement les bords et coins des contenants
Fils à mémoire de forme résistants à la flexion.



FOUET GÉANT

Conçu pour ne pas emprisonner trop de matière (ex : purée).
Fils à mémoire de forme résistants à la flexion.



SUPPORT MURAL

Acier inoxydable



Code	Dimensions	U.V.	Prix HT
111200	Spatule géante à réduire, 1200 mm, palette 230 x 140 mm	1	-
111201	Spatule géante, 800 mm, palette 180 x 140 mm	1	-
111202	Spatule géante, 1200 mm, palette 180 x 140 mm	1	-
111203	Fouet géant à tête carré, 800 mm, pomme 140 x 220 mm	1	-
111204	Fouet géant, 1200 mm, pomme 150 x 310 mm	1	-
111205	Support mural à fixer, supporte 4 grands outils de la gamme ERGO	1	-

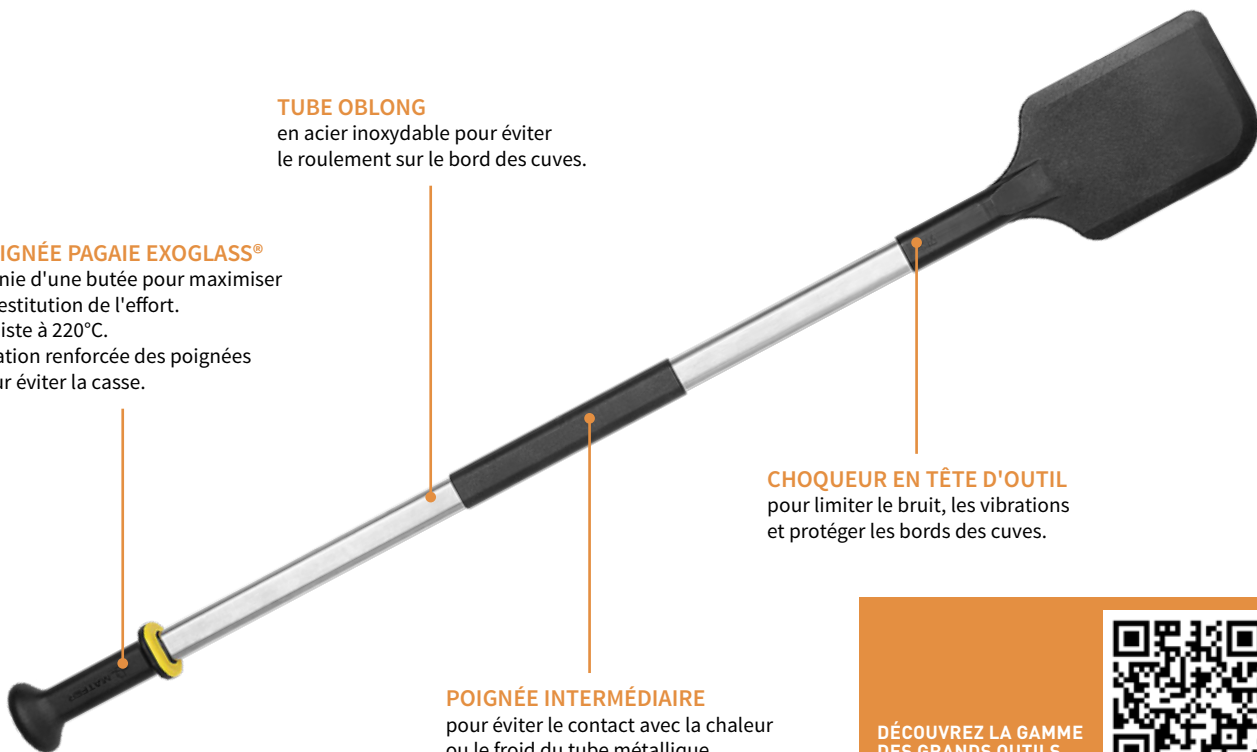

TUBE OBLONG
en acier inoxydable pour éviter
le roulement sur le bord des cuves.

POIGNÉE PAGAIE EXOGLASS®
munie d'une butée pour maximiser
la restitution de l'effort.
Résiste à 220°C.
Fixation renforcée des poignées
pour éviter la casse.

CHOQUEUR EN TÊTE D'OUTIL
pour limiter le bruit, les vibrations
et protéger les bords des cuves.

POIGNÉE INTERMÉDIAIRE
pour éviter le contact avec la chaleur
ou le froid du tube métallique.
Résiste à 220°C.

DÉCOUVREZ LA GAMME
DES GRANDS OUTILS
EN VIDÉO



ÉCOPE VIDE-MARMITE

NEW

Made by MATFER BOURGEAT Exoglass® +220°C

Remplacez vos vides marmites lourds par un outil léger, pratique et ergonomique qui réduit la pénibilité lors des opérations et facilite le geste en soulageant l'articulation du poignet.



Code	Dimensions	U.V.	Prix HT
111206	Écope vide-marmite, 2,5 L, 235 x 160 mm	1	-

ÉCUMOIRE VIDE-MARMITE

NEW

Made by MATFER BOURGEAT Exoglass® +220°C

Remplacez vos vides marmites lourds par un outil léger, pratique et ergonomique qui réduit la pénibilité lors des opérations et facilite le geste en soulageant l'articulation du poignet.



Code	Dimensions	U.V.	Prix HT
111207	Écumeiro vide-marmite, 2,5 L, 235 x 160 mm	1	-

SPATULE ELVÉA



Palette élastomère souple, manche Exoglass®
Incassable, impatrescible



Code	Dimensions	U.V.	Prix HT
113525	250 mm, palette 83 x 52 mm	1	-
113535	350 mm, palette 115 x 70 mm	1	-
113545	450 mm, palette 115 x 70 mm	1	-



SPATULE ELVÉO



Palette élastomère souple, manche Exoglass®
Incassable, impatrescible



Code	Désignation	U.V.	Prix HT
113724	250 mm, palette 83 x 52 mm	1	-
113735	350 mm, palette 115 x 70 mm	1	-
113745	420 mm, palette 115 x 70 mm	1	-



SPATULE-THERMOMÈTRE ELVÉO



Exoglass®
Étanche, fiabilité 0,1°C



Code	Désignation	U.V.	Prix HT
113092	385 mm	1	-



PELLE À INGRÉDIENTS



Polypropylène



Code	Désignation	U.V.	Prix HT
112016	Pelle à ingrédients, 320 x 260 x 1150 mm, en PP	1	-

PICHET GRADUÉ



Copolyester
Bec verseur, gradué en décilitres



Code	Dimensions	U.V.	Prix HT
251012	H 180 mm, 1 L	1	-



VERRE MESURE



Verre trempé
Permet de mesurer les liquides et riz, sucre, semoule, farine, cacao, etc.



ARCOROC

Code	Dimensions	U.V.	Prix HT
553295	58,5 cl, H 160,5 mm	6	-

BROC GRADUÉ



Polypropylène
Gradué 1/10^e de Litre



Code	Dimensions	U.V.	Prix HT
251001	H 165 mm, 1 L	1	-
251003	H 235 mm, 3 L	1	-
251005	H 270 mm, 5 L	1	-

BOÎTE À CONDIMENTS 6 COMPARTIMENTS



Polypropylène



NEW

Code	Dimensions	U.V.	Prix HT
511506	500 x 160 x H 95 mm	1	-

ENTONNOIRS

Rainure de dégazage (sauf modèle blanc)



Code	Dimensions	U.V.	Prix HT
071125	1- PP, blanc, Ø 120 mm	1	-
071129	1- PP, blanc, Ø 160 mm	1	-
116219	2- Inox, Ø 100 mm, tube Ø 13 mm	1	-
116220	2- Inox, Ø 120 mm, tube Ø 13 mm	1	-

POTS GRADUÉS



Inox
Bec verseur, avec poignée, gradué 1/10^e de Litre



NEW

Code	Dimensions	U.V.	Prix HT
251101	H 50 mm, 10 cl	1	-
251102	H 70 mm, 25 cl	1	-
251105	H 110 mm, 50 cl	1	-
251110	Ø 145 x H 130 mm, 1 L	1	-
251120	Ø 170 x H 190 mm, 2 L	1	-

SEAU GRADUÉ

Inox
Socle de renfort, gradué de 3,5 à 10 L



Code	Dimensions	U.V.	Prix HT
251130	H 260 mm, 12 L	1	-

SEAU PLASTIQUE



PEHD (qualité alimentaire)



Code	Dimensions	U.V.	Prix HT
510507	Blanc, 13 L, à bec	1	-
510506	Blanc, 15 L	1	-

PIED ÉLASTOMÈRE



Elastomère
Support anti-glisce pour bassines
demi-rondes de 200 à 400 mm



Code	Désignation	U.V.	Prix HT
703019	Ø 180 mm	1	-

BASSINES SPHÉRIQUES ET PÂTISSIÈRES



Inox



BASSINE DEMI-RONDE

Code	Désignation	U.V.	Prix HT
703020	Ø 200 x H 100 mm, 2 L	1	-
703025	Ø 250 x H 125 mm, 3,5 L	1	-
703030	Ø 300 x H 150 mm, 6,5 L	1	-
703035	Ø 350 x H 175 mm, 10L	1	-
703040	Ø 400 x H 200 mm, 15 L	1	-



BASSINE FOND PLAT

Code	Désignation	U.V.	Prix HT
702616	Ø 160 x H 85 mm, 1 L	1	-
702620	Ø 200 x H 100 mm, 2 L	1	-
702624	Ø 240 x H 115 mm, 3,9 L	1	-
702628	Ø 280 x H 130 mm, 5,5 L	1	-
702632	Ø 320 x H 140 mm, 8,2 L	1	-
702636	Ø 360 x H 160 mm, 11 L	1	-
702640	Ø 400 x H 180 mm, 16,5 L	1	-

TAMIS

Inox
Maille 0,8 mm



Code	Désignation	U.V.	Prix HT
115071	Ø 260 mm	1	-
115085	Ø 400 mm	1	-
115020	Lot de 3 tamis, Ø 175/205/255 mm	1	-

ROULEAUX À PÂTISSERIE



Code	Désignation	U.V.	Prix HT
140018	Polyéthylène, 500 x Ø 48 mm	1	-
140016	Polyéthylène, 430 x Ø 43 mm	1	-
140005	Hêtre, 500 x Ø 45 mm	1	-
140004	Hêtre, 420 x Ø 45 mm	1	-

CORNES POUR BASSINE

Made by MATFER BOURGEAT
Polyamide
Stérilisable



Code	Désignation	U.V.	Prix HT
112852	1- Corne, Ø 196 mm	1	-
112952	1- Lot de 6 cornes réf. 112852	1	-
112833	2- Coupe-pâte, 121 x 98 mm	1	-
112933	2- Lot de 6 coupe-pâte réf. 112833	1	-
112834	3- Coupe-pâte grand modèle, 220 x 130 mm	1	-
112839	4- Peigne à décor, 2 côtés, 110 x 75 mm	1	-
112841	5- Peigne à décor, 3 côtés, 93 x 93 mm	1	-

ROULEAU PIC-VITE

Polyoxyméthylène



Code	Désignation	U.V.	Prix HT
141120	110 x Ø 65 mm, long. totale 205 mm	1	-

ROULEAU À LOSANGES

Polyoxyméthylène



NEW

Code	Désignation	U.V.	Prix HT
141110	110 x 100 x 45 mm	1	-

DÉCOUPOIRS RONDS



Exoglass®



Code	Désignation	U.V.	Prix HT
150102	7 cannelés impairs, Ø 35 à 95 mm	1	-
150103	8 unis pairs, Ø 30 à 100 mm	1	-

PULVÉRISATEUR

Polyéthylène HD
Agréé contact alimentaire



Code	Désignation	U.V.	Prix HT
264908	1,6 L, Ø 190 X H 325 mm	1	-

FOUET À SAUCE FMC



Code	Désignation	U.V.	Prix HT
111003	LOT DE 3, 250 + 300 + 350 mm	1	-
111022	250 mm, manche 100 mm	1	-
111023	300 mm, manche 115 mm	1	-
111024	350 mm, manche 135 mm	1	-
111025	400 mm, manche 160 mm	1	-
111026	450 mm, manche 205 mm	1	-
111027	500 mm, manche 260 mm	1	-

FLACONS VERSEURS SOUPLES

+80°C
Polyéthylène



Code	Désignation	U.V.	Prix HT
116382	35 cl, transparent, Ø 60 x H 185 mm	1	-
116383	35 cl, jaune, Ø 60 x H 185 mm	1	-
116384	35 cl, rouge, Ø 60 x H 185 mm	1	-
116386	70 cl, transparent, Ø 70 x H 240 mm	1	-
116387	70 cl, jaune, Ø 70 x H 240 mm	1	-
116388	70 cl, rouge, Ø 70 x H 240 mm	1	-

BOUTEILLES VERSEUSES

Polyéthylène



Code	Désignation	U.V.	Prix HT
116400	1 L, rouge	1	-
116401	1 L, jaune	1	-
116403	1 L, vert	1	-
116404	1 L, blanc	1	-
116405	1 L, bleu	1	-
116406	2 L, blanc	1	-

SAUPODREUSES À SUCRE

Corps en verre, bouchon inox



Code	Désignation	U.V.	Prix HT
061410	Sucrier doseur, 28 cl, H 150 mm	1	-
061415	Saupoudreuse à sucre, 35 cl, H 120 mm	1	-

POCHES LAVABLES



Nylon soudé
Extra-souple, imperméable,
à embout ajustable



Code	Désignation	U.V.	Prix HT
161002	250 mm, ép 75µ	1	-
161003	300 mm, ép 75µ	1	-
161004	350 mm, ép 75µ	1	-
161005	400 mm, ép 75µ	1	-
161006	450 mm, ép 75µ	1	-
161007	500 mm, ép 75µ	1	-
161008	600 mm, ép 75µ	1	-

POCHES JETABLES



Polyéthylène transparent



Code	Désignation	U.V.	Prix HT
165016	Lot de 100 - 510 x 300 mm, ép 75µ	1	-

Code	Désignation	U.V.	Prix HT
165018	Boîte distributrice carton, lot de 100 - 530 x 260 mm, ép 75µ	1	-

LOTS DE 2 DOUILLES

Copolyester



LOTS DE 2 [Nous consulter pour les autres modèles](#)

Code	Désignation	U.V.	Prix HT
167108	1- Douilles unies U8, Ø 11 mm	1	-
167065	2- Douilles cannelées F8	1	-
167514	3- Douilles unies U14, Ø 14 mm	1	-
167745	4- Douilles cannelées E8, Ø 13 mm	1	-

DOUILLES ASSORTIES



Copolyester



BOITES DE 6 DOUILLES ASSORTIES
DOUILLES INDIVIDUELLES EN BLISTER DE 2 SUR DEVIS

Code	Désignation	U.V.	Prix HT
166006	1- Unies (U4, U5, U6, U8, U10, U12)	1	-
166007	2- Cannelées (C6, D6, C8, D8, E8, F8)	1	-
166008	3- Pâtisseries (PF10, PF16, NID, BU6, BU8, STH)	1	-



CHOIX DU PÂTISSIER



Code	Désignation	U.V.	Prix HT
166003	12 douilles unies N°1 à 12 10 douilles cannelées : A6, A8, B8, C6, C8, D6, D8, E6, et E8 1 douille bûche 8 dents 1 douille feuille N°2	1	-
166004	Boîte de 12 douilles assorties 6 unies, 6 cannelées. Sans brouelet. N° 3, 5, 7, 9, 11, 13, C6, C7, D8, E7, F7, F8	1	-



PINGEAU À PÂTISSERIE



Soie naturelle
Indémanchable



Manche et virole en matériau composite. Poils en soie naturelle, qualité alimentaire, garantis sans traitement chimique. Tirure longueur 60 mm.

Code	Désignation	U.V.	Prix HT
116011	25 mm, long. totale 240 mm	1	-
116012	30 mm, long. totale 250 mm	1	-
116013	35 mm, long. totale 255 mm	1	-
116014	40 mm, long. totale 260 mm	1	-
116015	45 mm, long. totale 265 mm	1	-

PINGEAU SILICONE



Soie naturelle
Indémanchable



Code	Désignation	U.V.	Prix HT
113041	185 x 35 mm	1	-

PINGEAU SILICONE



Tête large



Code	Désignation	U.V.	Prix HT
113042	220 x 40 mm	1	-

Pour l'utilisation en pâtisserie comme en cuisine. Plus de 130 brins coniques, implantés en quinconce. Indémanchable.

CHALUMEAU PRO



Code	Désignation	U.V.	Prix HT
262269	Chalumeau	1	-
662303	Cartouche pour 262269, 390 ml	1	-

CHALUMEAU À GAZ



- Applications :
- Caramélisation de la surface des entremets, des crèmes brûlées.
 - Collage de pièces en sucre.
 - Brûlage des volailles.

Code	Désignation	U.V.	Prix HT
061680	245 x 110 x H 170 mm	1	-
061684	Cartouche sécurisée, 360 ml	1	-

ALLUME-GAZ PIEZO



Code	Désignation	U.V.	Prix HT
061682	220 x 43 mm, couleur aléatoire	1	-

ENTONNOIRS COMPOSITES



Code	Désignation	U.V.	Prix HT
116540	Ø 208 x H 308 mm, 1,5 L, 0,805 kg, livré avec douilles Ø 2,5 ; 4 ; 5,5 et 8 mm et son support fil inox	1	-
116601	Ø 140 x H 270 mm, 0,75 L, livré avec une douille Ø 4 mm et son support fil chromé	1	-

ENTONNOIR INOX

Inox



Code	Désignation	U.V.	Prix HT
258825	Entonnoir inox, Ø 185 x H 180 mm, 1,9 L	1	-
116515	Support pour entonnoir, Ø 140 x H 215 mm	1	-

ENTONNOIR + TAMIS



Idéal pour tamiser les préparations directement au dessus du siphon. Goulotte large Ø 32 mm spécialement adaptée au col des siphons

Code	Désignation	U.V.	Prix HT
672030	Ø 180 x H 105 mm	1	-

SIPHON À CRÈME CHANTILLY



- Corps en acier inoxydable brossé.
- Garanti lave-vaisselle.
- Piston permettant un dosage précis.
- Livré avec 2 douilles : Tulipe et Cannelée.



Code	Désignation	U.V.	Prix HT
044178	100 cl	1	-
044176	50 cl	1	-

SIPHON GOURMET WHIP +



- Conçu pour la cuisine.
- Adapté pour les préparations chaudes et froides.
- Peut être stocké au bain-marie, en mini-étuve, au réfrigérateur.
- Tête entièrement en acier inoxydable avec valve fixée.
- 3 douilles décor différentes.
- Entièrement lavable au lave-vaisselle.



Code	Désignation	U.V.	Prix HT
672039	100 cl	1	-
672043	50 cl	1	-

CAPSULES N2O ECO



Code	Désignation	U.V.	Prix HT
044188	Boîte de 10 capsules 8,4 g	1	-
044189	Boîte de 24 capsules 8,4 g	1	-

SIPHON GREEN



- A crème, pour préparations froides

Code	Désignation	U.V.	Prix HT
672052	50 cl	1	-

CAPSULES N2O



Code	Désignation	U.V.	Prix HT
044181	Boîte de 10 capsules 8,4 g	1	-
044184	Boîte de 24 capsules 8,4 g	1	-
044186	Boîte de 50 capsules 8,4 g	1	-

SUPPORT INVERSÉ POUR SIPHON



Code	Désignation	U.V.	Prix HT
672106	115 x H 160 mm	1	-

PLATEAU TOURNANT ÉLECTRIQUE



- Idéal pour réaliser de superbes créations simplement.
- Plateau tourne seul de manière à libérer les mains. Permet d'être précis et rigoureux.
- Permet de lisser les bords de manière homogène et de réaliser des décors en spirale parfaits.
- Vitesse de rotation réglable (1 à 80 tours par minute) et grande surface de travail (Diamètre maxi de travail : 220 mm).
- Charge maximale : 10 kg.



Code	Désignation	U.V.	Prix HT
421520	Ø 240 x 120 mm	1	-

MOULES SOUPLES EN FLEXIPAN



FLEXIPAN

MD
MAISON
DEMARLE



CONSEILS PRATIQUES

- Ne pas plier ni couper le Flexipan®
- Remplir toutes les empreintes lors des cuissons
- Démouler dès la sortie du four
- Laver régulièrement avec un détergent dégraissant
- Stocker à l'envers sur grilles, empilables par 6 plaques maximum

DURÉE DE VIE GARANTIE
de 2000 à 3000 utilisations
selon les produits.

SOLIDITÉ ET RÉSISTANCE
Texture unique de fibre de verre
siliconée.

**PRÉPARATIONS
SUCRÉES ET SALÉES**

**CUISSON ET
COLORATION**
homogènes.

**UTILISABLE EN CUISSON
COMME EN SURGÉLATION**
de -40 à +260°C.

**FORMAT
GASTRONORME GN 1/1**
pour la restauration.

ANTI-ADHÉRENCE OPTIMALE
pour un démoulage parfait à froid
comme à chaud, sans graissage.

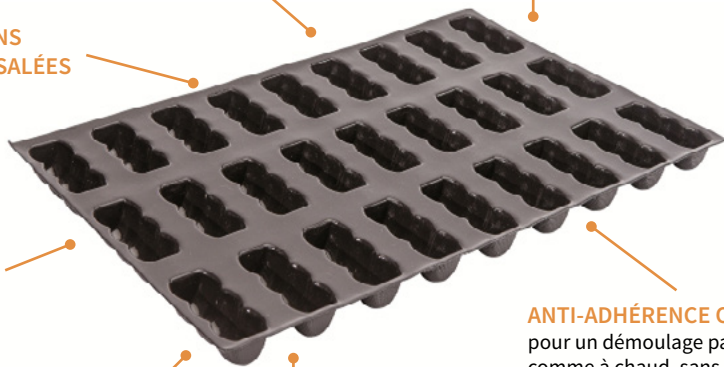

ENTREMETS GN 1/1

Le FLEXIPAN® ENTREMETS est un Flexipan® uni avec bords. Son utilisation se rapproche de la toile SILPAT® par sa forme plate.

Le FLEXIPAN® ENTREMETS permet :

- d'étaler ou de couler très rapidement tous types de préparations : pâtes de fruits, ganaches, coulis, crèmes brûlées...
- de cuire des biscuits.
- d'obtenir des plaques prêtes à monter en cadre, sans perte de matière.
- de garantir une épaisseur constante.

Démoulage facile grâce à la souplesse et à l'anti-adhérence du FLEXIPAN® ENTREMETS



Code	Désignation	U.V.	Prix HT
321206	535 x 335 x H 50 mm	1	-

MUFFINS CHAMPIGNONS GN 1/1

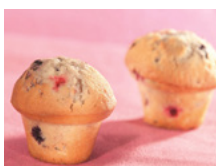

Code	Désignation	U.V.	Prix HT
336044	15 empreintes, Ø 70 x H 43 mm	1	-

MUFFINS GN 1/1



Code	Désignation	U.V.	Prix HT
336523	28 empreintes, Ø 51 x H 29 mm	1	-

QUENELLES GN 1/1



Code	Désignation	U.V.	Prix HT
336181	43 empreintes, 67 x 36 x H 27 mm	1	-
336180	32 empreintes, 84 x 44 x H 35 mm	1	-

DEMI-SPHÈRES GN 1/1



Code	Désignation	U.V.	Prix HT
336500	104 empreintes, Ø 23 x H 11 mm	1	-
336502	35 empreintes, Ø 42 x H 21 mm	1	-
336503	15 empreintes, Ø 70 x H 40 mm	1	-

MADELEINES GN 1/1



Code	Désignation	U.V.	Prix HT
336517	27 empreintes, 78 x 47 x H 19 mm	1	-

LINGOTS GN 1/1



Code	Désignation	U.V.	Prix HT
336606	16 empreintes, 102 x 58 x H 30 mm	1	-

ÉCRINS GN 1/1



Code	Désignation	U.V.	Prix HT
336184	15 empreintes, 65 x 65 x H 35 mm	1	-

SAVARINS CARRÉS GN 1/1



Code	Désignation	U.V.	Prix HT
336633	45 empreintes, 37 x 37 x H 17 mm	1	-

LE GASTROFLEX - SILICONE ALIMENTAIRE



LES + DU GASTROFLEX

- Facilité d'utilisation du format GN 1/3
- Résistance de -50°C à 250°C (du congélateur au four)
- Démoulage pratique, aucune perte
- Facilité de rangement : 4 trous de suspension
- Excellente résistance aux cycles de lavage à 90°C et aux détergents industriels

PLAQUES DEMI-SPHÈRES



Code	Désignation	U.V.	Prix HT
257903	5 empreintes, Ø 80 x H 40 mm	1	-
257904	6 empreintes, Ø 70 x H 35 mm	1	-
257901	15 empreintes, Ø 43 x H 20 mm	1	-
257902	24 empreintes, Ø 30 x H 15 mm	1	-

PLAQUES CUBES



Code	Désignation	U.V.	Prix HT
257906	8 empreintes, 50 mm	-	-
257908	15 empreintes, 35 mm	-	-

PLAQUES MADELEINES



Code	Désignation	U.V.	Prix HT
257917	9 empreintes, 68 x 38 x H 18 mm	1	-
257912	15 empreintes, 44 x 34 x H 10 mm	1	-

PLAQUES CANNELÉS BORDELAIS



Code	Désignation	U.V.	Prix HT
257991	15 empreintes, Ø 45 x H 45 mm	1	-
257990	18 empreintes, Ø 35 x H 35 mm	1	-

PLAQUES PYRAMIDES

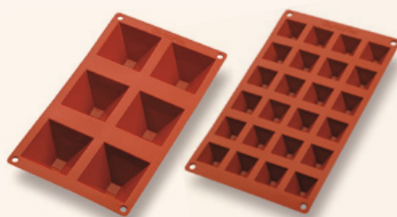

Code	Désignation	U.V.	Prix HT
257921	6 empreintes, 70 x 70 x H 40 mm	1	-
257920	12 empreintes, 35 x 35 x H 20 mm	1	-

PLAQUES TATINS ET TARTELETTES



Code	Désignation	U.V.	Prix HT
257930	6 tatins, Ø 75 x H 25 mm	1	-
257925	15 tartelettes, Ø 50 x H 15 mm	1	-

PLAQUE 6 TARTES CANNELÉES



Code	Désignation	U.V.	Prix HT
257926	Ø 75 x H 18 mm	1	-

PLAQUE 9 BRIOCHETTES



Code	Désignation	U.V.	Prix HT
257905	Ø 52 x H 30 mm	1	-

PLAQUE 6 MINI-KOUGLOFS



Code	Désignation	U.V.	Prix HT
257931	Ø 72 x H 36 mm	1	-

PLAQUE 6 SAVARINS



Code	Désignation	U.V.	Prix HT
257928	Ø 65 x H 20 mm	1	-

PLAQUE 15 PETITS FOURS RONDS



Code	Désignation	U.V.	Prix HT
257916	Ø 40 x H 20 mm	1	-

PLAQUE 15 DARIOLES RONDES



Code	Désignation	U.V.	Prix HT
257940	Ø 45 x H 45 mm	1	-

PLAQUE 16 FINANCIERS



Code	Désignation	U.V.	Prix HT
257907	49 x 26 x H 11 mm	1	-

PLAQUE 12 MINI-CAKES



Code	Désignation	U.V.	Prix HT
257985	75 x 30 x H 30 mm	1	-

LES USTENSILES DE CUISINE ET MATÉRIEL ÉLECTRIQUE

MOULE À CAKE CARTON POUR CUISSON ET VENTE



Code	Désignation	U.V.	Prix HT
361732	30 moules, 200 x 78 x H 45 mm, 50 cl	1	-
361733	40 moules, 230 x 98 x H 70 mm, 100 cl	1	-
361734	40 moules, 263 x 110 x H 70 mm, 150 cl	1	-

TOURTIÈRE CARTON POUR CUISSON ET VENTE



Code	Désignation	U.V.	Prix HT
361721	75 tourtières, Ø 100 x H 21 mm	1	-
361724	70 tourtières, Ø 180 x H 35 mm	1	-

MOULE TRADITION EN CARTON POUR CUISSON ET VENTE



Code	Désignation	U.V.	Prix HT
361800	50 moules, 180 x 110 x H 60 mm, 90 cl	1	-

TOURTIÈRE UNIE



Autres dimensions sur demande

Code	Désignation	U.V.	Prix HT
332260	Ø 280 X H 23 mm	1	-

LOT DE 4 NONETTES RONDES



Autres dimensions sur demande

Code	Désignation	U.V.	Prix HT
375347	Ø 80 X H 45 mm	1	-

CERCLE À ENTREMET



Autres dimensions sur demande

Code	Désignation	U.V.	Prix HT
371209	Ø 260 X H 35 mm	1	-

CERCLE À TARTE



Autres dimensions sur demande

Code	Désignation	U.V.	Prix HT
371617	Ø 280 X H 20 mm	1	-

CERCLE À MOUSSE



Autres dimensions sur demande

Code	Désignation	U.V.	Prix HT
371412	Ø 280 X H 45 mm	1	-

L'ALUMINIUM

NEW



Code	Désignation	U.V.	Prix HT
361601	1- Tourtières, Ø 109 mm	100	-
361602	1- Tourtières, Ø 138 mm	100	-
363604	1- Tourtières, Ø 195 x H 25 mm, 60 cl	800	-
363605	1- Tourtières, Ø 214 x H 20 mm, 55 cl	1000	-
361608	1- Tourtières, Ø 278 mm	100	-
363609	1- Tourtières, Ø 330 x H 20 mm	300	-
361107	2- Plats alu BA 750R, 852 cc, 210 x 137 x H 48 mm, 82 cl	100	-
361127	3- Couverts coiffants pour plats GN 1/2, 329 x 269 mm	300	-
361128	4- Plats alu bords ronds GN1/2, 322 x 262 x 40 mm, 262 cl	300	-
361126	4- Plats alu bords ronds GN1/2, 322 x 262 x 65 mm, 350 cl	200	-
361401	4- Barquettes alu bords verticaux rabattables, 470 cc, H 49 mm	1000	-
361411	6- Couverts carton pour 361401	1000	-

Code	Désignation	U.V.	Prix HT
361403	4- Barquettes alu bords verticaux rabattables, 900 cc, H 50 mm	1000	-
361413	6- Couverts carton pour 361403	1000	-
361407	5- Barquettes alu bords verticaux rabattables, 2080 cc	400	-
361125	Barquettes GN 1/1, H 35 mm	50	-
363430	Barquettes, 140 x 230 x H 40 mm	900	-
361512	Ramequins ronds, 176 cl, Ø 93 mm	100	-
361513	Ramequins ronds, 251 cl, Ø 107 mm	100	-
361515	Ramequins ovales, 251 cl, 123 x 90 x H 40 mm	100	-
363213	Godets, 125 cl, 86 x 40 x H 40 mm	1000	-
361303	Cake alu, 105 cl, 233 x 107 x H 62 mm	100	-
363309	Cake alu MO, 280 cl, 290 x 143 x H 100 mm	300	-

L'EXOGLASS®



- Matériau composite très résistant et indéformable
- Anti-adhérent, sans graissage
- Entretien facile



MOULES À MANQUÉ INDIVIDUELS



Code	Désignation	U.V.	Prix HT
345151	12 cannelés, Ø 100 x H 30 mm	1	-
345201	12 unis, Ø 100 x H 30 mm	1	-

MOULE À CAKE RECTANGULAIRE



Code	Désignation	U.V.	Prix HT
345076	300 x 80 x H 80 mm	1	-

DARIOLES RONDES



Code	Désignation	U.V.	Prix HT
345594	6 moules, Ø 60 x H 60 mm, 14 cl	1	-

L'EXOPAN®



- Acier fin revêtu d'une couche anti-adhérente à l'intérieur et d'une plaque protectrice à l'extérieur
- Qualité de cuisson du fer blanc et même coloration produits

- Simplicité de l'utilisation de l'anti-adhérent
- Nettoyage par simple essuyage intérieur et extérieur

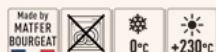

CAKE DROIT

Anti-adhérent, très peu évasé



Code	Désignation	U.V.	Prix HT
331074	200 x 80 x H 80 mm	1	-
331075	250 x 80 x H 80 mm	1	-
331076	300 x 80 x H 80 mm	1	-

MANQUÉ ROND

Anti-adhérent, bord roulé



Code	Désignation	U.V.	Prix HT
331209	Ø 260 x H 45 mm	1	-
331210	Ø 280 x H 45 mm	1	-

TOURTIÈRE CANNELÉE

Fond fixe, anti-adhérent



Code	Désignation	U.V.	Prix HT
332217	Ø 280 x H 25 mm	1	-
332219	Ø 320 x H 25 mm	1	-

TOURTIÈRE CANNELÉE

Fond mobile, démoulage facile



Code	Désignation	U.V.	Prix HT
332225	Ø 240 x H 25 mm	1	-
332227	Ø 280 x H 25 mm	1	-

MOULES À CAKE EMBOUTIS



Acier
Anti-adhérent



Code	Désignation	U.V.	Prix HT
334015	200 x 90 x H 70 mm	1	-
334016	250 x 100 x H 70 mm	1	-
334017	300 x 110 x H 79 mm	1	-

CADRE STANDARD

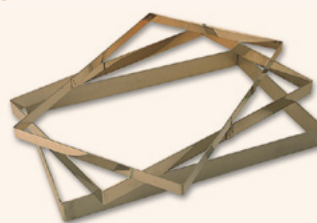

Code	Désignation	U.V.	Prix HT
371009	GN1/1, H 45 mm, ép. 2 mm	1	-
371008	GN1/1, H 35 mm, ép. 2 mm	1	-

SPRAY DE DÉMOLAGE



Code	Désignation	U.V.	Prix HT
322007	600 ml	1	-

PLAQUE DE CUISSON EXAL



Bords pincés, légère, sans graissage



Code	Désignation	U.V.	Prix HT
310203	GN 1/1	1	-
310202	600 x 400 mm	1	-

PLAQUE DE CUISSON EXAL PREMIUM

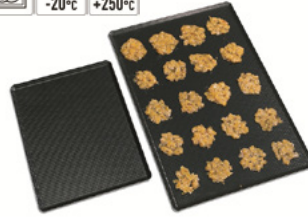

Code	Désignation	U.V.	Prix HT
310213	GN1/1 530 X 325 mm	1	-

CONSEILS D'UTILISATION ET DE PRÉPARATION DE LA TÔLE BLEUIE

« Culottage » pour l'utilisation des plaques en tôle bleuie :

- chauffer la plaque à 100°C et bien nettoyer avec un chiffon,
- répéter cette opération 3 fois de suite,
- graisser avec de l'huile ou de la graisse alimentaire de bonne qualité,
- chauffer la plaque de nouveau pendant 2H00 à une température de 180°C,
- la nettoyer une dernière fois avec un chiffon et la graisser avant chaque utilisation.

Ne pas stocker en milieu humide (Exemple : chambre froide).

RÉSISTANCE : 350°C

PLAQUE À FOUR



Tôle bleuie
Qualité supérieure, 4 bords pincés



Code	Désignation	U.V.	Prix HT
310107	530 x 325 mm, ép. 1,5 mm, GN 1/1	1	-
310103	600 x 400 mm, ép. 1,5 mm	1	-
310108	650 x 530 mm, ép. 1,5 mm, GN2/1	1	-

PLAQUE À FOUR PERFORÉE



Tôle bleuie



Code	Désignation	U.V.	Prix HT
310157	530 x 325 mm, ép. 1,5 mm, GN 1/1	1	-
310156	600 x 400 mm, ép. 1,5 mm	1	-

PLAQUE ALUMINIUM PERFORÉE



Meilleure circulation de la chaleur, bords pincés

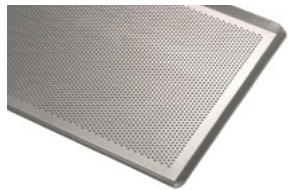

Code	Désignation	U.V.	Prix HT
310609	400 x 300 mm, ép 1,5 mm	1	-
310610	530 x 325 mm, ép 1,5 mm, GN 1/1	1	-
310612	600 x 400 mm, ép 2 mm	1	-

PLAQUE À FOUR INOX



4 bords pincés



Code	Désignation	U.V.	Prix HT
310625	530 x 325 mm, ép 1,5 mm, GN 1/1	1	-
310623	600 x 400 mm, ép 1,5 mm	1	-

GRILLE À PIZZA

Aluminium



Code	Désignation	U.V.	Prix HT
310446	Ø 305 mm	1	-
310447	Ø 330 mm	1	-
310448	Ø 380 mm	1	-
310449	Ø 430 mm	1	-
310451	Ø 480 mm	1	-

BROSSE POUR GRILLE INOX



Manche ergonomique en polypropylène, fils en acier inoxydable



Code	Désignation	U.V.	Prix HT
100126	300 mm	1	-

GRILLES PLATES

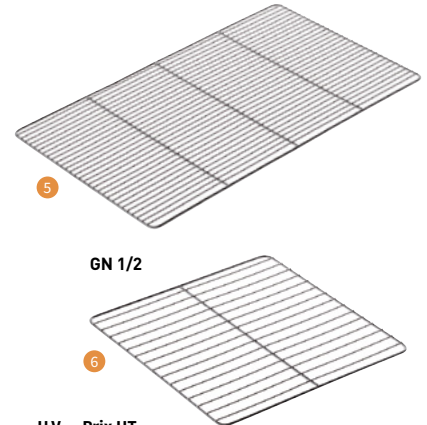
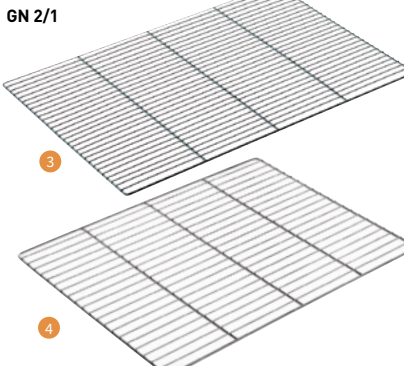
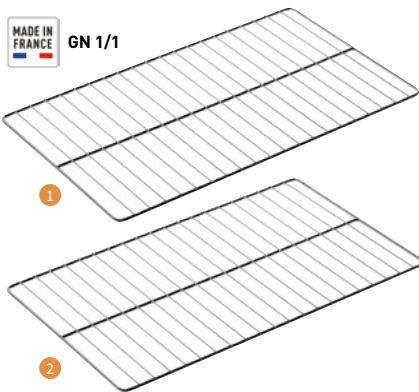

Code	Désignation	U.V.	Prix HT
711003	1- 20 fils Ø 2 mm, 1 traverse Ø 6 mm, 530 x 325 mm, GN1/1	1	-
711103	2- Renforcée 20 fils Ø 3 mm, 1 traverse Ø 7 mm, 530 x 325 mm, GN1/1	1	-
071112	3- 32 fils Ø 2mm, 3 traverses Ø 6 mm, 650 x 530 mm, GN2/1	1	-
711002	4- 20 fils Ø 3mm, 3 traverses Ø 7 mm, 650 x 530 mm, GN2/1	1	-
312124	5- 29 fils Ø 2mm, 3 traverses Ø 5mm, 600 x 400 mm	1	-
711105	6- 6 fils Ø 4 mm, 1 traverse Ø 7mm, 265 x 325 mm, GN1/2	1	-

TOILE DE CUISSON SILPAT



Pour plaque GN 1/1

PRATIQUE

- Utilisation sans graissage
- Nettoyage à l'éponge
- A utiliser sur plaques perforées ou grilles

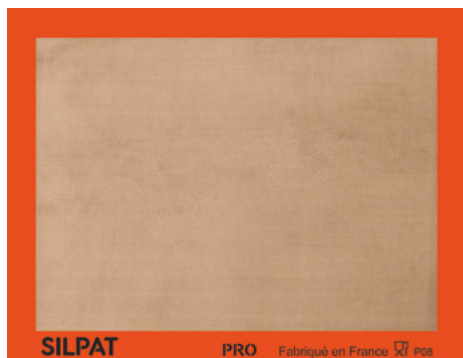

Code	Désignation	U.V.	Prix HT
320998	350 x 300 mm	1	-
321001	530 x 325 mm	1	-
321002	585 x 385 mm	1	-



FEUILLES DE CUISSON EXOPAP



Qualité supérieure, rame de 500, siliconé blanc 41 g au m², réutilisable 7 à 8 fois, supporte la congélation



Code	Désignation	U.V.	Prix HT
320203	530 x 325 mm, GN 1/1	1	-
320201	600 x 400 mm	1	-

FEUILLES DE CUISSON ECOPAP



Papier kraft, rame de 500, siliconé 2 faces 39 g au m², utilisable des 2 côtés



Code	Désignation	U.V.	Prix HT
320213	Kraft, 530 x 325 mm, GN 1/1	1	-
320233	Blanc, 575 x 375 mm	1	-
320211	Kraft, 600 x 400 mm	1	-

TOILE DE CUISSON EXOPAT



PRATIQUE

- Utilisation sans graissage
- Nettoyage à l'éponge
- A utiliser sur plaques perforées ou grilles



Code	Désignation	U.V.	Prix HT
321030	400 x 300 mm	1	-
321031	GN1/1, 520 x 315 mm	1	-
321032	Pâtisseries, 585 x 385 mm	1	-

BOÎTE DISTRIBUTRICE DE FEUILLES DE CUISSON



Papier kraft non blanchi, rame de 50, siliconé 2 faces 40 g au m², utilisable des 2 côtés



Code	Désignation	U.V.	Prix HT
320230	Brun, 400 x 300 mm	1	-

DISTRIBUTEUR DE PAPIER CUISSON



Répond aux exigences HACCP. Interdiction des emballages en cuisine. ABS thermoformé (livré sans papier).



Code	Désignation	U.V.	Prix HT
320253	GN 1/1, 535 x 330 x H 50 mm	1	-
320260	605 x 405 x H 50 mm	1	-

BALANCE DIGITALE DE POCHE 500G

Précision 0,1 g, tare automatique



Facile d'utilisation. Rétro éclairage. 2 piles AAA incluses.

Code	Désignation	U.V.	Prix HT
252091	64 x 115 x H 18 mm	1	-

BALANCE DIGITALE COMPACTE 5KG

Plateau inox
Précision 1 g



Plateau Inox résistant et contact alimentaire. Arrêt automatique 180 secondes design modern. Rétro éclairage. 2 piles AAA incluses.

Code	Désignation	U.V.	Prix HT
252094	165 x 225 x H 17 mm	1	-

BALANCE ÉLECTRONIQUE SM6 6KG

Plateau inox
Précision 1 g



Code	Désignation	U.V.	Prix HT
252121	Double écran	1	-

BALANCE ÉLECTRONIQUE TERRAILLON 10KG

IP 52
Plateau inox
Précision 2 g,
tare automatique



Précision :
- 2 g de 0 à 1 kg
- 5 g de 1 à 4 kg
- 10 g de 4 à 10 kg

Code	Désignation	U.V.	Prix HT
280063	310 x 240 x H 60 mm	1	-

BALANCE NEO TX 15KG

IP 52
IP 65
Plateau inox



Précision :
- 1 g jusqu'à 6 kg
- 2 g de 6 à 15 kg

Code	Désignation	U.V.	Prix HT
252216	291 x 398 x H 98 mm, plateau 250 x 197 mm	1	-

BALANCE SX15 15KG

IP 65
IP 65
Précision 1 g



Plateau amovible. Capacité de résistance aux chocs : 30 kg.

Code	Désignation	U.V.	Prix HT
252220	300 x 320 x H 95 mm, plateau 300 x 210 mm	1	-

BALANCE CW30 30KG

IP 56
IP 67
Plateau inox



Protection contre les surcharges

Précision :
- 1 g jusqu'à 6 kg
- 5 g de 6 à 30 kg
Grand plateau. Affichage LCD, carter ABS. Coque de protection transparente. Fonctionne sur secteur et accu rechargeable, autonomie 70H à pleine charge.

Code	Désignation	U.V.	Prix HT
252225	H 120 mm, plateau 300 x 230 mm	1	-

BALANCES À COLONNE

Inox
IP 56 IP 67
Robuste, spécial milieu difficile

Balance avec écran à fixer sur colonne ou au mur (support fourni). Dimensions : 350 x 300 x 90 mm. Hauteur avec colonne : 580 mm.

Code	Désignation	U.V.	Prix HT
252228	TFE30 30 KG, plateau 350 x 300 mm, ivoire, IP56, afficheur en ABS	1	-
252230	1- TF30 30 KG, plateau 350 x 300 mm, noir, IP67, afficheur en inox	1	-
252233	TF60 60 KG, plateau 500 X 400 mm	1	-
252235	2- TF150 150 KG, plateau 600 X 500 mm	1	-
252256	Batterie pour balances tous modèles	1	-



MINUTEUR 24 H

Affichage digital h/mm/s



Affichage digital. Dos aimanté avec pince. Sonnerie de fin. Tient aisément dans une poche.

Code	Désignation	U.V.	Prix HT
250604	90 x 47 x 45 mm	1	-

MINUTEUR 20 H

Sonnerie puissante



Affichage digital. Dos aimanté avec pince. Sonnerie de fin. Tient aisément dans une poche.

Code	Désignation	U.V.	Prix HT
250601	62 x 62 x 25 mm	1	-

MINUTEUR DIGITAL ROND

Multi-usages pour cuissons précises. Paramétrage rapide. Sonnerie de fin. Dos magnétique. Livré avec dragonne de cou. Fonctionne avec 1 pile AAA fournie.



Code	Désignation	U.V.	Prix HT
250611	Ø 65 mm	1	-

MINUTEUR DIGITAL CHRONOMÈTRE 24 H

Affichage digital h/mm/s

Affichage digital. Dos aimanté avec pince. 3 fonctions : minuteur compte à rebours en seconde/chronomètre/horloge 24 heures. Sonnerie de fin. Mise en mémoire du temps choisi. Livré sous blister. Fonctionne avec 1 pile AAA fournie.



Code	Désignation	U.V.	Prix HT
250602	50 x 70 mm	1	-

MINUTEUR MÉCANIQUE 60 MIN

Sonnerie puissante

Corps acier brossé. Base anti-dérapante en caoutchouc. Sonnerie longue (8 sec) et puissante (70 dB).



Code	Désignation	U.V.	Prix HT
250608	Ø 96 x H 68 mm	1	-

MINUTEUR PROFESSIONNEL DIGITAL

Clavier étanche. Minuterie 99H59. Fixation murale possible. Fonctionne sur pile 9V ou secteur.



Code	Désignation	U.V.	Prix HT
250606	135 x 95 x H 160 mm	1	-

THERMOMÈTRE RÉFRIGÉRATEUR ET CONGÉLATEUR

NEW



Précision $\pm 1^\circ\text{C}$



Code	Désignation	U.V.	Prix HT
250304	153 mm	1	-

THERMOMÈTRE CONGÉLATEUR AVEC SONDE ET ALARME



Précision $\pm 0,5^\circ\text{C}$
entre 0° et $+4^\circ\text{C}$



Code	Désignation	U.V.	Prix HT
250560	66 mm, câble de sonde 100 cm	1	-

THERMOMÈTRE RÉFRIGÉRATEUR



Code	Désignation	U.V.	Prix HT
072250	\varnothing 70 mm	1	-

THERMOMÈTRE FRIGO DIGITAL



Précision $\pm 1^\circ\text{C}$



Compact muni d'un crochet, avec écran digital.
Livré sous blister avec une pile LR 1130.

Code	Désignation	U.V.	Prix HT
250559	70 x 55 mm	1	-

THERMOMÈTRE RÉFRIGÉRATEUR



Précision $\pm 0,5^\circ\text{C}$
entre -4° et $+6^\circ\text{C}$



Version HACCP.
Monture protectrice en plastique alimentaire avec crochet de maintien.

Code	Désignation	U.V.	Prix HT
250302	300 x \varnothing 25 mm	1	-

THERMOMÈTRE VITRINE



Aluminium



Code	Désignation	U.V.	Prix HT
250571	138 x 27 x H 33 mm	1	-

THERMOMÈTRE MURAL GÉANT



Code	Désignation	U.V.	Prix HT
079276	400 mm	1	-

THERMOMÈTRE CUISSON



Monture protectrice en plastique alimentaire



Code	Désignation	U.V.	Prix HT
250325	300 x \varnothing 25 mm	1	-

THERMOMÈTRE FOUR



Acier inoxydable
Grand cadran pour une bonne visibilité



Code	Désignation	U.V.	Prix HT
250350	163 mm	1	-

THERMOMÈTRE SONDE FILAIRE



Sonde inox



Conforme à la norme EN 13485, idéal pour les contrôles HACCP. Précision $\pm 0,5^\circ\text{C}$ de -20° à 70°C et $\pm 1^\circ\text{C}$ au-delà. Livré avec 3 piles AAA et son certificat d'étalonnage.

Code	Désignation	U.V.	Prix HT
250518	Sonde 100 mm, câble 1 m	1	-

THERMOMÈTRE STYLO DE POCHE



Sonde inox
Étanche aux projections



Précision $\pm 1^\circ\text{C}$ de -30° à 150°C et $\pm 2^\circ\text{C}$ en dehors de cette plage.

Code	Désignation	U.V.	Prix HT
250502	166 mm, sonde 75 mm	1	-

THERMOMÈTRE INOX DE POCHE



Sonde inox



Précision $\pm 1^\circ\text{C}$ de 0° à 100°C et $\pm 2^\circ\text{C}$ en dehors de cette plage.

Code	Désignation	U.V.	Prix HT
250503	210 mm	1	-

THERMOMÈTRE ÉLECTRONIQUE ÉTANCHE



Sonde inox
Étanche aux projections



Code	Désignation	U.V.	Prix HT
250514	Sonde 100 x Ø 5 mm	1	-

THERMOMÈTRE



Sonde inox



Conforme aux prescriptions norme EN 13485 compatible HACCP pour le respect de la chaîne alimentaire. Précision de $0,5$ à 2°C . Livré avec housse de protection en plastique de la sonde.

Code	Désignation	U.V.	Prix HT
250520	210 x 42 mm, sonde 120 mm	1	-

THERMOSONDE REPLIABLE



Sonde inox
Allumage lors du dépliage de la sonde



Précision $\pm 0,5^\circ\text{C}$ de 0°C à $+100^\circ\text{C}$, $\pm 1^\circ\text{C}$ de -20°C à 0°C et de $+100^\circ\text{C}$ à $+200^\circ\text{C}$, $\pm 2^\circ\text{C}$ au-delà.

Code	Désignation	U.V.	Prix HT
250546	135 mm, sonde 80 mm	1	-

THERMOMÈTRE DIGITAL BLANC



Électronique, affichage digital
Précision $\pm 1^\circ\text{C}$

PRATIQUE
Mesure rapide en 5 secondes



Code	Désignation	U.V.	Prix HT
250513	200 mm, sonde 120 x Ø 2,5 mm	1	-

THERMOMÈTRE SONDE AIMANTÉ AVEC ALARME



Sonde inox



Précision $\pm 1^\circ\text{C}$ de 0°C à $+150^\circ\text{C}$, $\pm 3^\circ\text{C}$ au-delà. Sonde inox étanche IP65. Idéal pour la maîtrise des cuissons à coeur. Permet de programmer une température de consigne. L'alarme sonne lorsqu'elle est atteinte. Conversion $^\circ\text{C}/^\circ\text{F}$. Fonction minuterie. Câble inox supportant la chaleur du four, amovible. Pile 1,5 V fournie.

Code	Désignation	U.V.	Prix HT
072266	125 x 25 x H 18 mm, sonde 150 x Ø 4 mm, câble 1 m, 250 g	1	-

THERMOMÈTRE DIGITAL À SONDE REPLIABLE



Sonde inox



Conforme à la norme EN 13485. Précision $\pm 0,5^\circ\text{C}$ de 0 à $+100^\circ\text{C}$, $\pm 1^\circ\text{C}$ de $+100^\circ\text{C}$ à $+200^\circ\text{C}$, $\pm 2^\circ\text{C}$ de -40°C à -21°C et $\pm 4^\circ\text{C}$ au-delà de 200°C . Livré avec pile CR2032.

Code	Désignation	U.V.	Prix HT
250550	100 mm	1	-

THERMOMÈTRE SONDE ÉLECTRONIQUE



Sonde inox
Précision $\pm 0,8^\circ\text{C}$



Thermocouple type K. Sonde avec étui de protection. Convertible $^\circ\text{C}/^\circ\text{F}$.

Code	Désignation	U.V.	Prix HT
250515	210 x 42 mm, sonde 110 mm	1	-

CERTIFICAT D'ÉTALONNAGE POSSIBLE
(2 points $+3^\circ\text{C}$ et $+65^\circ\text{C}$. L'étalonnage n'est pas possible sur tous les thermomètres.)
LA DEMANDE EST À FAIRE LORS DE LA COMMANDE

THERMOMÈTRE ENREGISTREUR USB



Suivi des températures dans les chambres froides, salles de conditionnement, caissons frigorifiques, etc. Enregistreur de température, avec port USB, écran, alarme visuelle haute et basse programmable, départ programmable, mémoire 16k. Précision : $\pm 0,5^\circ\text{C}$, $\pm 5\%$ sinon. Pile 3,6 V, 1,5 AA. Intervalle d'acquisition réglable de 10 secondes à 12 heures. Livré avec CD (1). Capacité : 32 000 mesures.

Code	Désignation	U.V.	Prix HT
250655	Thermomètre enregistreur USB	1	-

THERMOMÈTRE INFRAROUGE



Précision $\pm 2^\circ\text{C}$



Utilisation préconisée : 160 à 640 mm de distance. A visée laser. Sans contact. Livré avec étui de protection.



Code	Désignation	U.V.	Prix HT
250552	H 160 mm, 200 g	1	-

THERMOMÈTRE "DUO" INFRAROUGE + SONDE



Spécial HACCP, alerte T° mesurée non conforme.

Code	Désignation	U.V.	Prix HT
250545	160 x 38 mm	1	-

TESTEUR D'HUILE DE FRITURE VEOLEO 8 TESTS

Résultat rapide en moins de 3 mn



Tests rapides d'évaluation de la qualité des huiles de friture.

Code	Désignation	U.V.	Prix HT
121192	8 tubes + 1 pipette verre	1	-

TESTEUR D'HUILE EN BANDELETTES

Résultat rapide en 3 mn



À utiliser dans de l'huile froide. Permet de tester le vieillissement de l'huile conformément à la réglementation.

Code	Désignation	U.V.	Prix HT
121193	Boîte de 100 bandelettes	1	-

KIT THERMOMÈTRE ET HYGROMÈTRE CONNECTÉ



Portée maxi 100 m en champ ouvert. Composé d'une passerelle internet et 1 capteur pro. Permettant de suivre la température d'une chambre froide et de recevoir les alertes sur un smartphone. (accepte jusqu'à 50 capteurs). Piles non fournies. Précision capteur : $\pm 1^\circ\text{C}$ ou $\pm 5\%$, précision sonde : $\pm 0,5^\circ\text{C}$.

Code	Désignation	U.V.	Prix HT
250548	Kit thermomètre, 90 x 80 x H 135 mm	1	-
250549	Capteur connecté supplémentaire, 35 x 25 x 135 mm	1	-

ENREGISTREUR MÉCANIQUE SURGELÉS/RÉFRIGÉRÉS

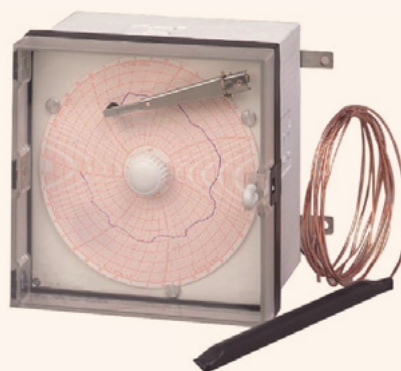

Enregistreur mécanique à diagramme pour le contrôle des températures en chambre froide positive ou négative de -40° à $+40^\circ\text{C}$. Capacité 7 jours d'enregistrement. Face avant étanche IP64. Sonde avec fil L 3m. Livré avec un paquet de 100 disques, 1 plume et 1 pile LR06. Dimensions : 140 x 140 x 110 mm, poids 680g. Plume : 20 x H10 mm.

Code	Désignation	U.V.	Prix HT
250562	Enregistreur $-40^\circ\text{C} + 40^\circ\text{C}$	1	-
250565	Lot de 100 disques, 1t/7j, $+15^\circ\text{C}/-35^\circ\text{C}$, surgelé	1	-
250566	Lot de 100 disques, 1t/7j, $-35^\circ\text{C}/+15^\circ\text{C}$, réfrigéré	1	-
250567	Lot de 100 disques, 1t/7j, $-40^\circ\text{C} + 40^\circ\text{C}$	1	-
250568	Sachet de 5 plumes	1	-

TESTEUR D'HUILE DE FRITURE VEOLEO 8 TESTS

Résultat rapide en moins de 3 mn



Tests rapides d'évaluation de la qualité des huiles de friture.

Code	Désignation	U.V.	Prix HT
121192	8 tubes + 1 pipette verre	1	-

TESTEUR D'HUILE EN BANDELETTES

Résultat rapide en 3 mn



À utiliser dans de l'huile froide. Permet de tester le vieillissement de l'huile conformément à la réglementation.

Code	Désignation	U.V.	Prix HT
121193	Boîte de 100 bandelettes	1	-

TESTEUR D'HUILE ÉLECTRONIQUE

IP 65 Affichage digital

Permet de contrôler la dégradation de l'huile de friture végétale. Écran permettant de voir la valeur réelle du taux de composés polaires dans l'huile. Plage : de 0,5 à 40% TPM, précision: $\pm 3\%$, résolution : 0,1% TPM. Plage de température : de $+30^\circ$ à $+200^\circ\text{C}$, précision : $\pm 1,5^\circ\text{C}$, résolution : $0,5^\circ\text{C}$. Diodes de couleur pour aider à la décision. Longueur de la sonde : 192 mm. Temps de réponse : moins de 60 secondes. Autocalibration. 2 piles AAA incluses. Livré dans une malette de protection robuste et mousse.



Code	Désignation	U.V.	Prix HT
121196	365 X 45 mm	1	-

ÉTIQUETTES NEUTRES

HACCP, biodégradable à 100%, adhère à tous types de supports

Étiqueter clairement les produits alimentaires et les préparations, à chaque étape du process de la réception jusqu'au service.

HYDROSOLUBLES

Rouleau de 250 étiquettes en boîte distributrice de protection avec languette intégrée pour séparation de l'étiquette de son intercalaire lors du déroulement. Marquage possible des informations de contenu, date... au stylo, feutre ou crayon. Ces étiquettes adhésives, sur tous contenants, sont entièrement hydrosolubles lors du lavage et biodégradables à 100%. Compatibles avec les distributeurs 257012 et 257013.



Code	Désignation	U.V.	Prix HT
257140	71 x 51 mm	1	-
257135	50 x 32 mm	1	-

ÉTIQUETTES D'IDENTIFICATION HACCP

- Pour assurer clairement la traçabilité des produits alimentaires de la réception jusqu'au service
- Étiquettes adhésives, compatibles avec tous types de bacs (acier inoxydable, polycarbonate, polypropylène)
- Utilisables en chambre froide, en entrepôt, à sec

NON HYDROSOLUBLES

Rouleau de 500 étiquettes en boîte distributrice. Étiquettes neutres décollables, non hydrosolubles, compatibles tous supports (inox, plastique, verre porcelaine...) détaillant la durée de conservation et les jours de la semaine.

Code	Désignation	U.V.	Prix HT
257147	71 x 50 mm	1	-

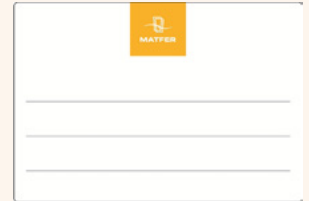

ÉTIQUETTES DLC "JOURS DE LA SEMAINE"

Garantissez la sécurité alimentaire de vos clients grâce à un système d'étiquetage organisé et codé par couleur

Rouleau de 500 étiquettes autocollantes. Facilement décollables. Compatibles avec les distributeurs 257012 et 257013.

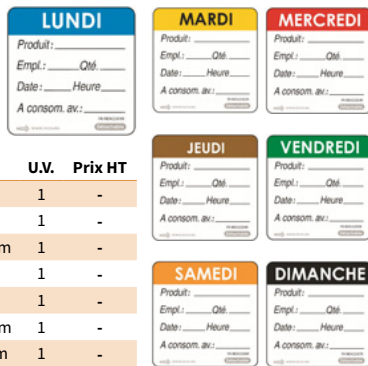

Code	Désignation	U.V.	Prix HT
257001	Lundi, bleu, 50 x 50 mm	1	-
257002	Mardi, jaune, 50 x 50 mm	1	-
257003	Mercredi, rouge, 50 x 50 mm	1	-
257004	Jeudi, marron, 50 x 50 mm	1	-
257005	Vendredi, vert, 50 x 50 mm	1	-
257006	Samedi, orange, 50 x 50 mm	1	-
257007	Dimanche, noir, 50 x 50 mm	1	-

Rouleau de 100 étiquettes autocollantes. S'enlèvent proprement sans laisser de résidus.

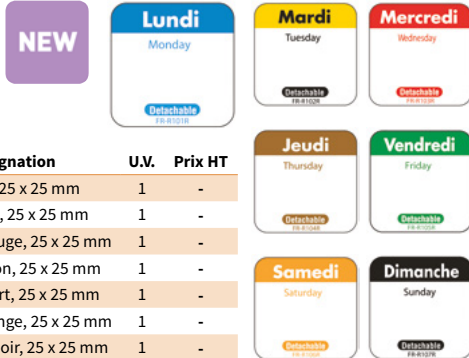

Code	Désignation	U.V.	Prix HT
257021	Lundi, bleu, 25 x 25 mm	1	-
257022	Mardi, jaune, 25 x 25 mm	1	-
257023	Mercredi, rouge, 25 x 25 mm	1	-
257024	Jeudi, marron, 25 x 25 mm	1	-
257025	Vendredi, vert, 25 x 25 mm	1	-
257026	Samedi, orange, 25 x 25 mm	1	-
257027	Dimanche, noir, 25 x 25 mm	1	-



Rouleau de 500 étiquettes autocollantes détaillant la durée de conservation et les jours de la semaine. Température mini d'application 4°C.

Code	Désignation	U.V.	Prix HT
257008	75 x 50 mm	1	-

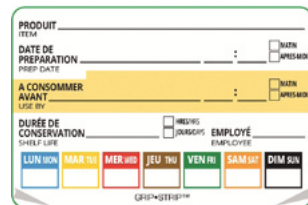

DISTRIBUTEUR D'ÉTIQUETTES



Code	Désignation	U.V.	Prix HT
257013	130 x 65 x 113 mm, 1 rouleau	1	-
257012	445 x 130 x 115 mm, 7 rouleaux	1	-

ÉTIQUETTES ADHÉSIVES HACCP



Code	Désignation	U.V.	Prix HT
257130	10 planches x 30 étiquettes	1	-

ÉTIQUETTES "À UTILISER EN PREMIER"



Rouleau de 500 étiquettes autocollantes. Facilement décollables. Compatibles avec les distributeurs 257012 et 257013.

Code	Désignation	U.V.	Prix HT
257010	Rouge, 50 x 50 mm	1	-

CHEVALET ALLERGÈNES

PVC



LOT DE 10

Code	Désignation	U.V.	Prix HT
691131	700 x 300 mm	1	-

POCHETTES MAGNETO A4

Pochette cadre d'affichage pour document format A4, dos adhésif repositionnable.

LOT DE 2

Code	Désignation	U.V.	Prix HT
019031	Jaune, 242 x H 329 mm	1	-
019033	Verte, 242 x H 329 mm	1	-
019034	Rouge, 242 x H 329 mm	1	-



POCHETTE ADHÉSIVE TARIFOLD



Protection pour document format A4 (fermeture par aimant)

SACHET DE 5

Code	Désignation	U.V.	Prix HT
019028	340 x 255 mm	1	-

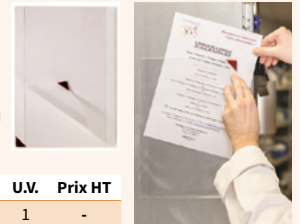

BACS PLATS TÉMOINS

Gilac



Bacs en polyéthylène haute densité
Couvercle en polypropylène



Code	Désignation	U.V.	Prix HT
140399	Lot de 7 bacs 3 L « témoins », 350 x 325 x 70 mm	1	-
140377	Bac blanc 3 L, 350 x 325 x 70 mm	1	-
140385	Couvercle seul pour bac 3 L, 350 x 325 x 70 mm	1	-

BLOC 2 TIROIRS PLATS TÉMOINS



Polypropylène et polystyrène



Répond aux exigences des services de
contrôle en matière de traçabilité et de
stockage des plats témoins.

Code	Désignation	U.V.	Prix HT
140808	Dim. ext. totales : 395 x 402 x H 140 mm Dim. d'un tiroir : 150 x 402 x H 100 mm	1	-

POT EN POLYSTYRÈNE



NEW



Code	Désignation	U.V.	Prix HT
708603	20 cl, Ø 97 x 45 mm, lot de 500	1	-
708606	30 cl, Ø 97 x 60 mm, lot de 500	1	-
708607	50 cl, Ø 97 x 105 mm, lot de 500	1	-
708608	Couvercle pour ref 708603, 708606 et 708607, Ø 97 x 8 mm, lot de 500	1	-

SACHETS ZIP



PEHD



Code	Désignation	U.V.	Prix HT
763787	Non stériles, 180 X 250 mm, 50 µ, lot de 2000	1	-
763783	Stériles, 180 x 250 mm, 60 µ, lot de 1000	1	-

ÉTIQUETEUSES NUMÉRIQUES

Marquage, traçabilité



Chargement facile et entretien simple. Garanties 1 an.

Code	Désignation	U.V.	Prix HT
140950	1-1 ligne, 8 caractères, dim. étiquette : 19,8 mm x 11,2 mm	1	-
140952	2-2 lignes, 8 caractères par ligne, dim. étiquette : 20 x 16 mm	1	-

ÉTIQUETTES



119€90

05 07 2003
12 402 €

FABRIQUE LE
A CONSOMMER JUSQU'AU

Étiquettes neutres,
blanches, adhésif
permanent.

Code	Désignation	U.V.	Prix HT
468950	Lot de 8 rouleaux de 2500 étiquettes pour réf. 140950	1	-
468957	Lot de 8 rouleaux de 1750 étiquettes, pour réf. 140952	1	-
468956	Lot de 8 rouleaux de 1750 étiquettes, pour réf. 140952, Étiquettes pré-imprimées, « Fabriqué le... » « à consommer avant... »	1	-
400893	Tampon encreur	1	-

POTS TRANSPARENTS



PET



Code	Désignation	U.V.	Prix HT
708691	6 cl, Ø 65 mm, lot de 100	1	-
708697	Couvercle pour pot 708691, lot de 100	1	-

SACS LIASSES



Polypropylène
Agréé au contact alimentaire



Code	Désignation	U.V.	Prix HT
763776	50 liasses de 100 sacs en PP, 170 x 170 mm, 20 µ	1	-
763777	50 liasses de 100 sacs en PP, 230 x 230 mm, 20 µ	1	-
763778	30 liasses de 100 sacs en PP, 500 x 350 mm, 20 µ	1	-
010277	Feutre noir effaçable à l'alcool	1	-
140811	Pochettes 7 étiquettes « Jour de la semaine », 60 x 40 mm	1	-

GANTS ANTI-COUPURE

Ambidextre



En tricot de fibre de verre et polyester, sans couture. Catégorie CE : II. Conforme aux normes CE EN 420-94 et EN 388-94. Lavage à 30°C maxi.

Code	Désignation	U.V.	Prix HT
467023	Taille 7, la paire	1	-
467024	Taille 8, la paire	1	-
467025	Taille 9, la paire	1	-

GANT ANTI-COUPURE CE



Protection de l'avant-bras



VENDU À L'UNITÉ

Code	Désignation	U.V.	Prix HT
467012	Taille 7, à l'unité	1	-
466620	Taille 8, à l'unité	1	-
466621	Taille 9, à l'unité	1	-

GANTS COTTE DE MAILLE



Sans manchette, 100% inoxydable avec serrage poignée par ressort inox ultraplats, assurant un parfait maintien. Lavable en machine. Conforme à la norme EN 1082-1.

Code	Désignation	U.V.	Prix HT
100036	XS (6-6 1/2), main gauche	1	-
100037	S (7-7 1/2), main gauche	1	-
100038	M (8-8 1/2), main gauche	1	-
100039	L (9-9 1/2), main gauche	1	-
100031	XS (6-6 1/2), main droite	1	-
100032	S (7-7 1/2), main droite	1	-
100033	M (8-8 1/2), main droite	1	-
100034	L (9-9 1/2), main droite	1	-

GANTS TEMP-ICE

Ambidextre



Gants enduits à base de nitrile. Intérieur textile isolant. L 260 mm. Étanche en environnement humide. Excellent grip adapté à la manipulation des surgelés. Lavables en machine, performances garanties jusqu'à 5 cycles de lavages à 60°C. Gants conformes CE : EN 511/02X et EN 3888/3222.

Code	Désignation	U.V.	Prix HT
773028	Taille 8	1	-
773029	Taille 9	1	-
773030	Taille 10	1	-

GANTS ANTI-FROID CUIR

Cuir, doublure isotherme



Conformes aux normes CE sur les équipements de protection individuelle.

Code	Désignation	U.V.	Prix HT
468988	Taille 9	1	-
468983	Taille 10	1	-

GANTS ET MOUFLES DE PROTECTION THERMIQUE



Cuir, doublure tissu



Conformes aux normes EN 420 (innocuité), EN 388 (risques mécaniques) et EN 407 (risques thermiques).

Code	Désignation	U.V.	Prix HT
773001	Moufles, PM, la paire	1	-
773002	Moufles, GM, la paire	1	-
773011	Gants, PM, la paire	1	-
773012	Gants, GM, la paire	1	-

GANTS ANTI-CHALEUR



100% coton



Code	Désignation	U.V.	Prix HT
773035	Taille unique, la paire	1	-

MOUFLES DE PROTECTION



Coton



Conformes aux normes EN 420 (innocuité) et EN 388 (risques mécaniques).

LA PAIRE

Code	Désignation	U.V.	Prix HT
130345	380 mm	1	-

MOUFLE DE PROTECTION EN SILICONE



-30°C +300°C



Modèle professionnel

VENDU À L'UNITÉ

Code	Désignation	U.V.	Prix HT
139007	PM, à l'unité	1	-

GANTS CUISINE TRICOT EXTÉRIEUR KEVLAR



Intérieur coton
Manchette croûte anti-chaueur 15 mm



Code	Désignation	U.V.	Prix HT
280506	Taille 8, la paire	1	-

GANTS TEMPCKOOK



Lavable à la main uniquement

Code	Désignation	U.V.	Prix HT
730030	S (US : 9), la paire	1	-
730031	M (US : 11), la paire	1	-
730032	L (US : 12), la paire	1	-

Protection thermique, en nitrile blanc étanche. Large protection de l'avant-bras. Intérieur coton pour le confort. Revêtement anti-dérapant sur la paume et les doigts. Adapté au contact alimentaire. Conforme aux normes CE de protection contre les risques mécaniques EN388, de protection contre la chaleur EN407 et contre le froid EN511. Longueur : 450 mm.



MANIQUES



MATFER



Silicone souple
Antidérapantes, assurent une bonne prise en main.

Code	Désignation	U.V.	Prix HT
773025	200 x 130 mm, la paire	1	-

GRANDES MANIQUES



Silicone anti-glisse



LOT DE 6

Code	Désignation	U.V.	Prix HT
281952	250 x 250 mm	1	-

OUVRE-BOÎTES MANUEL CÉSAME



Corps en acier inoxydable,
lame en acier trempé



Code	Désignation	U.V.	Prix HT
230005	80 x 34 mm	1	-

OUVRE-BOÎTES AUTOMATIC MONOPOL

Acier nickelé
Fonctionnement semi-automatique



Code	Désignation	U.V.	Prix HT
230006	100 x 80 mm	1	-

OUVRE-BOÎTES DE SÛRETÉ PALM



Système breveté. Très simple d'emploi : tranche le bord extérieur des boîtes. Le bord est net et non coupant. Le couvercle peut se remettre sur la boîte. Ne laisse aucune arête tranchante.

Code	Désignation	U.V.	Prix HT
072996	Ø 12,5 x 80 x H 55 mm	1	-

OUVRE-BOÎTES GALLANT

Inox, polypropylène



Code	Désignation	U.V.	Prix HT
230101	220 x 60 mm	1	-

OUVRE-BOÎTES ÉLECTRIQUE



Code	Désignation	U.V.	Prix HT
281497	Ouvre-boîtes	1	-
281883	Lame Inox	1	-

LES + DES OUVRE-BOÎTES BONZER

- Conçus pour tous types de boîtes, y compris les boîtes rectangulaires
- Tige et socle en acier inoxydable
- Poignée en matériau composite
- Fixation sur le plan de travail par vissage ou serre-joint (livré avec tous les modèles)
- Tête porte couteau à démontage rapide sans outil
- Lame en acier conçue pour éviter les fragments métalliques et traitée anti-bactéries
- Molette en acier au carbone
- Lavable au lave-vaisselle

CLASSIC



GARANTIE 1 AN

Avec socle inox à visser ou à fixer par serre-joint. Tige inox. Lame et molette acier Ø 25 mm. Poignée composite. Conçu pour tous type de boîtes jusqu'au 5/1. Longueur 670 mm.

Code	Désignation	U.V.	Prix HT
230190	Tige 670 mm, molette Ø 25 mm	1	-
230214	Lame acier avec vis pour ouvre-boîtes STANDARD, SUPER et CLASSIC	-	-



EZ 20



GARANTIE 3 ANS (hors couteau et molette)

Tous types de restauration. 20 boîtes/jour, molette Ø 25 mm. Ouverture en 6,5 tours. Boîtes jusqu'à 36 cm.

Code	Désignation	U.V.	Prix HT
230203	Tige 400 mm, molette Ø 25 mm	1	-
230207	Tige 630 mm, molette Ø 25 mm	1	-



EZ 40



GARANTIE 3 ANS (hors couteau et molette)

40 boîtes/jour, tige 630 mm, molette Ø 40 mm. Ouverture en 4,5 tours. Boîte jusqu'à 56 cm.

Code	Désignation	U.V.	Prix HT
230209	Tige 630 mm, molette Ø 25 mm	1	-



EZ 60 TÊTE INOX



GARANTIE 3 ANS (hors couteau et molette)

Pour restauration intensive, collectivités. 60 boîtes/jour, tige 630 mm, molette Ø 40 mm. Ouverture en 4,5 tours. Boîtes jusqu'à 56 cm.

Code	Désignation	U.V.	Prix HT
230210	Tige 630 mm, molette Ø 40 mm	1	-
230253	Molette Ø 40 mm pour ouvre-boîtes EZ 60	1	-



Code	Désignation	U.V.	Prix HT
230255	Lame Inox avec vis moletée pour tous modèles	1	-
230256	Collier cylindrique pour ouvre-boîtes SUPER et STANDARD	1	-
230257	Molette Ø 25 mm pour ouvre-boîtes SUPER, STANDARD, EZ20, EZ40, CLASSIC	1	-
230238	Serre joint tous modèles	1	-
230250	collier plat tous modèles	1	-

BATTEUR ALPHAMIX II



PRATIQUE

Tête basculante : facilite la mise en place et le dégagement des outils, la mise en place naturelle de la cuve, sans ergot à positionner

POLYVALENCE

Prise d'accessoires frontale pour tout accessoire à prise carrée 10 x 10 mm

SÉCURITÉ

Ecran de protection à ouverture latérale : sécurité d'utilisation et introduction facile d'ingrédients en cours de travail

Formes étudiées pour un nettoyage facile

CONFORT

Tableau de commande à touches sensibles : pratique et lisible. Sélecteur de 9 vitesses : travail précis et choix de vitesse constante

PERFORMANCE

Fouet, crochet et palette de formes parfaitement étudiées : efficacité accrue et temps de travail réduits

Poignée de verrouillage de la cuve

ROBUSTESSE

Bâti métallique poli : grande stabilité et entretien facile

ERGONOMIE

Poignée ergonomique. Fond bombé : travail de petites quantités et pétrissage efficace



BATTEUR ALPHAMIX II 8 L



NEW

Conçu pour répondre à une utilisation intensive en pâtisserie, traiteur, restaurant et petites collectivités. Alphamix 8 L peut pétrir jusqu'à 4 kg de pâte, fouetter jusqu'à 20 blancs d'œufs en un temps record, mélanger jusqu'à 1,5 kg de beurre pommade.

Il bénéficie en outre des caractéristiques qui ont fait le succès du batteur Alphamix 5L :
- tableau de commande en façade sur le capot, pratique et lisible, avec sélecteur de 9 vitesses.
- prise d'accessoires frontale acceptant tous les accessoires à prise carrée 10 x 10 mm.
- forme étudiée pour un nettoyage parfait.

Code	Désignation	U.V.	Prix HT
210660	8 L, 700 W, 230 V	1	-
210663	8 L, 700 W, 230 V, sans prise accessoire	1	-
210671	Bol supplémentaire	1	-
210672	Fouet de rechange	1	-
210673	Palette de rechange	1	-

BATTEUR ALPHAMIX 5 L



NEW

Pétrir jusqu'à 1 kg de pâte, 8 blancs d'œufs

Code	Désignation	U.V.	Prix HT
210655	4,5 L, 500 W, 230 V	1	-
210680	Bol supplémentaire	1	-
210682	Palette de rechange	1	-
210683	Crochet de rechange	1	-
210681	Fouet de rechange	1	-

MIXEUR PLONGEANT SUR BATTERIE



Code	L tube mm	L totale mm	Vit. 1 tr/min	Vit. 2 tr/min	Vit. 3 tr/min	Poids Kg	W	Prix HT
210372	185	450	8000	14000	155500	1,177	65	-

Code	Désignation	U.V.	Prix HT
210375	Batterie pour mixeur 210372, 26 W, 10,8 volts, 189 g	1	-
210376	Chargeur pour mixeur 210372, 65 W, 422 g	1	-

MIXEURS PLONGEANTS

Livré avec un cordon rigide



Code	Modèle	L tube mm	L totale mm	Vit. 1 tr/min	Vit. 2 tr/min	Poids Kg	W	Prises	Prix HT
210358	Gastro 200 blanc	185	395	10000	17000	1	200	EU	-
210357	Gastro 200 noir	185	395	10000	17000	1	200	EU	-
210370	Gastro 350 blanc	285	495	16000	19000	1,2	350	EU	-

MIXEURS PLONGEANTS



Code	Modèle	L tube mm	L totale mm	Litres	Vit. tr/min	Poids Kg	W	Prix HT
283787	Mini MP 240 V.V.	240	535	spécial petite préparation	2000 à 12500	1,5	290	-
460560	CMP 300 V.V.	300	660	30	2300 à 9600	3,1	350	-
210534	MP 350 ultra	350	740	50	9500	4,6	440	-
210535	MP 350 ultra V.V.	350	740	50	1500 à 9000	4,8	440	-
186902	MP 450 ultra	450	840	100	9500	4,9	500	-
210545	MP 450 ultra V.V.	450	840	100	1500 à 9000	5	500	-
186903	MP 550 ultra	550	940	200	9000	5,2	750	-
210595	MP 350 ultra combi	350	avec tube 790 avec fouet 805	50	1500 à 9000 en mixeur 250 à 1500 en fouet	5,9	440	-
186904	MP 450 ultra combi	450	avec tube 890 avec fouet 840	100	1500 à 9000 en mixeur 250 à 1500 en fouet	6,5	500	-

MICROMIX L430



2 appareils en 1 :

- L'aéromix, outil breveté spécialement conçu pour la réalisation d'émulsions minute volumineuses avec une excellente tenue.

- Le couteau : Réalisation de soupes et sauces en petites quantités.

Performance : Puissant et silencieux.

Robustesse : Tube, cloche, virole et outils tout inox.

Ergonomie : Variateur de vitesse, cordon spirale.

Hygiène : Démontage du tube et des outils pour un nettoyage facile.

Code	Désignation	U.V.	Prix HT
186905	430 mm, 220 W, 230 V	1	-

SUPPORT EXTENSIBLE POUR MIXEUR PLONGEANT

Code	Désignation	U.V.	Prix HT
210537	Ø marmite de 330 mm jusqu'à 650 mm	1	-
210538	Ø marmite de 330 mm jusqu'à 650 mm	1	-
210539	Ø marmite de 330 mm jusqu'à 650 mm	1	-



robot coupe®

NEW

COMBINÉ CUTTER COUPE-LÉGUMES R201 XL

robot coupe®



Permet de réaliser le travail des viandes, légumes, farces fines, mousses. Broyage, pétrissage en moins de 5 mn pour les opérations les + longues.
Puissance : 550 W - 1 vitesse : 1500 tr/min
Cuve cutter de 2,9 L en ABS et couteau lisse fond de cuve inclus.
Appareil livré avec 2 disques : éminceur 2 mm et râpe 2 mm.
Collection de 23 disques disponible. Convient pour 10 à 20 couverts.

Code	Désignation	U.V.	Prix HT
210731	495 x 220 x 280 mm	1	-

CUTTER R2

robot coupe®



Permet la réalisation de tous les types de hachages, farces fines, mousses, broyages et pétrissages.
Puissance : 550 W - 1 vitesse : 1500 tr/min.
Cuve cutter de 2,9 L en inox. Couteau lisse inclus.

Code	Désignation	U.V.	Prix HT
210711	200 x 280 x H 350 mm	1	-

COUPE-LÉGUMES CL 50

robot coupe®



Permet la réalisation de toutes les coupes de fruits, de légumes, à savoir émincés, bâtonnets, ondulés, râpés, macédoine et frites.
Puissance : 550 W - vitesse : 375 tr/min.
Redémarrage automatique de la machine par le poussoir. Collection complète de 46 disques disponibles.

Code	Désignation	U.V.	Prix HT
210801	350 x 320 x H 590 mm	1	-
281894	Équipement frites 8 x 8 mm	1	-
192503	Option presse purée 6 mm	1	-
210736	Option goulotte Easyloader	1	-

BLIXER 2

robot coupe®



Réalisation minute de mixés, salés et sucrés. Pulvérisation à sec de produits déshydratés.
Puissance : 700 W - vitesse : 3000 tr/min.
Cuve inox 2,9 L avec raclleur.
Couvercle étanche. Couteau à lames micro-dentées.

Code	Désignation	U.V.	Prix HT
186900	281 x 210 x H 389 mm	1	-

BLIXER 3

robot coupe®



Réalisation minute de mixés, salés et sucrés. Pulvérisation à sec de produits déshydratés.
Puissance : 750 W - vitesse : 3000 tr/min.
Cuve inox 3,7 L avec raclleur.
Couvercle étanche. Couteau à lames micro-dentées.

Code	Désignation	U.V.	Prix HT
186901	330 x 210 x H 450 mm	1	-

BLIXER 4 À VITESSE VARIABLE

robot coupe®



Permet la réalisation de tous les mixés crus ou cuits.
Pour 10 à 50 couverts.
Puissance : 1100 W - vitesse : 300 à 3000 tr/min.
Cuve inox de 4,5 L avec raclleur de cuve et couvercle.
Capacité de travail de 0,3 à 2,5 kg par opération. Couvercle étanche. Couteau à lames micro-dentées.

Code	Désignation	U.V.	Prix HT
210750	304 x 226 x H 480 mm	1	-

COMBINÉ CUTTER COUPE-LÉGUMES R301

robot coupe®



Hache, broie, émulsionne, pétrit et grâce à sa gamme de 23 disques en inox, réalise des émincés, rapés, juliennes et bâtonnets.
Puissance : 650 W - 1 vitesse : 1500 tr/min
Cuve cutter de 3,5 L en polycarbonate, coupe-légumes à éjection avec 4 disques : éminceur 2 et 4 mm, râpeur 2 mm et bâtonnet 2 x 2 mm. Conseillé pour 10 à 70 couverts.

Code	Désignation	U.V.	Prix HT
120450	325 x 300 x H 550 mm	1	-

COMBINÉ CUTTER COUPE-LÉGUMES R301 ULTRA

robot coupe®



Se compose d'un accessoire cutter pour émulsionner, hacher, broyer et pétrir et d'un accessoire coupe-légumes.
Puissance : 650 watts monophasé 230 V - 1 vitesse 1500 tr/min.
Cuve-cutter de 3,5 L en inox avec poignée et couteau lisse fond de cuve inclus. Couteau cranté en option. Livré avec 4 disques : éminceurs 2 et 4 mm, râpeur 2 mm et julienne 2 x 2 mm.

Code	Désignation	U.V.	Prix HT
280001	Bloc moteur R301 Ultra + cutter + coupe-légumes, 325 x 300 x H 550 mm	1	-

PACK 4 DISQUES POUR R101, R201 ET R301

robot coupe®



Comprenant : Eminceur 2 mm, 4 mm, râpeur 2 mm et julienne 2 x 2 mm.

Code	Désignation	U.V.	Prix HT
210719	Pack 4 disques	1	-

DISQUES CL 50

robot coupe®



Comprenant : Eminceurs 2 et 5 mm ; râpeurs 2 et 3 mm ; équipement macédoine : éminceur 10 mm + grille 10x10 mm ; équipement cubes : éminceur 20 mm + grille 20x20 mm + porte-disques mural.

Code	Désignation	U.V.	Prix HT
210804	Pack 8 disques Collectivités	1	-

Autres disques : nous consulter

COMBINÉ CUTTER COUPE-LÉGUMES R402

robot coupe®



Puissance : 750 W - 2 vitesses 500 et 1500 tr/min.
Cuve cutter 4,5 L pour réaliser frites et macédoines. Livré sans disque. Idéal jusqu'à 100 couverts.

Code	Désignation	U.V.	Prix HT
405948	320 x 304 x H 550 mm	1	-
210738	Kit macédoines pour R402 : 1 disque éminceur + 1 grille en acier inoxydable. Kit cube 8 x 8 mm	1	-
210741	Kit frites pour R402 : 1 disque éminceur + 1 grille en acier inoxydable. Kit frites 8 x 8 mm	1	-

CUTTER BLENDER CHAUFFANT

robot coupe®



Puissance : 1800 W - Vitesse variable de 1000 à 3500 tr/min. Haute vitesse turbo 4500 tr/min. Cuve inox de 3,7 L. T° de chauffe réglable au degré près, jusqu'à 140°C. Fonction programmation 9 recettes à enregistrer. Maintien au chaud grâce à la vitesse intermittente rotation du couteau toutes les 2 secondes à vitesse lente.

Code	Désignation	U.V.	Prix HT
212530	350 x 320 x H 590 mm	1	-

EXTRACTEUR DE JUS CS600

Goulotte 88 mm. Rendement jusqu'à 40 L de jus /Heure (300 pommes). Silencieux, 40 à 50 db. Tête d'encastrement amovible pour un nettoyage facilité. Robinet avec clapet anti-gouttes.



Code	Désignation	U.V.	Prix HT
210401	200 x 130 x H 420 mm, 200 W, 50 Hz	1	-

CENTRIFUGEUSE N°50



Pour la production de jus et coulis de fruits et de légumes. Adaptée à la préparation des glaces et sorbets. Débit : jusqu'à 100 L de jus de pomme / Heure. Goulotte d'introduction de grand diamètre (79,5 mm) procurant un gain de temps car elle évite la découpe préalable des fruits. Ejection automatique de la pulpe dans un conteneur amovible. Montage et démontage sans outil pour le nettoyage. Moteur asynchrone, silencieux. Monophasé. Bâti chromé. Hauteur sous bec verseur 200 mm. Conforme aux normes : NF EN ISO 12100 -1 et 2 : 2004, NF EN 60204-1 : 2006, NF EN 12547 + A1 : 2009.



Code	Désignation	U.V.	Prix HT
210352	260 x 470 x H 450 mm, 1300 W, 230 V, 50 Hz	1	-

CENTRIFUGEUSE J80

robot coupe®



Débit : jusqu'à 120 L /h. Ejection de la pulpe dans un conteneur amovible, capacité 6,5 L. Hauteur utile sous bec verseur : 162 mm.

Code	Désignation	U.V.	Prix HT
210351	235 x 420 x H 505 mm, 700 W, 230 V, 50 Hz	1	-

CENTRIFUGEUSE J100

robot coupe®



Débit : jusqu'à 160 L /h. Moteur puissant 1000 W. 2 possibilités d'utilisation :
- Trémie d'évacuation à flux continu, directement sous le plan de travail
- Evacuation de la pulpe dans un grand bac à résidus, capacité 7,2 L.
Hauteur utile sous bec verseur : 256 mm (pichet, bol de blender). Poids 11 Kg.



Code	Désignation	U.V.	Prix HT
210348	235 x 538 x H 596 mm, 1000 W, 230 V, 50 Hz	1	-

BLENDER



Code	Dimensions	U.V.	Prix HT
186208	233 x H 393 mm, 240 cl, 1005 W, 220 V	1	-
186209	Bol supplémentaire complet	1	-

BLENDER BL3

robot coupe®



Performance maxi et ultra silencieux. Permet une turbulence maximale pour un mixage encore plus fin VV de 500 à 12600 trs/mns. Fonction concassage R Crush 230 V.

Code	Désignation	U.V.	Prix HT
212133	Cuve 3L	1	-

BLENDER BL5

robot coupe®



Performance maxi et ultra silencieux. Permet une turbulence maximale pour un mixage encore plus fin VV de 500 à 12600 trs/mns. Fonction concassage R Crush 230 V.

Code	Désignation	U.V.	Prix HT
212135	Cuve 5L	1	-

MIXER DE BAR



Code	Désignation	U.V.	Prix HT
120075	Ø 180 x H 420 mm	1	-

PRESSE-AGRUMES POUR R301 ET R402

robot coupe®



Code	Désignation	U.V.	Prix HT
210702	320 x 304 x H 550 mm	1	-

PRESSE-AGRUMES



Enjoliveur en acier inoxydable. Moteur 1/5 CV. 150 W. Monophasé 220 V. Démontage rapide et nettoyage facile de la cuve et de la grille filtre.



Code	Désignation	U.V.	Prix HT
120030	200 x 300 x H 350 mm	1	-

FRITEUSES À CUVE EMBOUTIE

Thermostat de 60 à 190 °C Disjoncteur thermique en cas de manque d'huile ou de surchauffe. Panier Inox avec poignée soudée. Robinet de vidange selon normes CE en vogueur.



Code	Désignation	U.V.	Prix HT
121178	1 cuve 8 L, 290 x 410 mm, 3,25 KW, 230 V	1	-
121182	2 cuves 2x 8 L, 580 x 410 mm, 2x 3,25 KW, 230 V	1	-

FRITEUSE À CUVE AMOVIBLE



Code	Désignation	U.V.	Prix HT
121166	Cuve amovible 6 L, 425 x 265 x H 300 mm, 3 KW, 230 V	1	-
121168	Cuve amovible 8 L, 425 x 265 x H 350 mm, 3,25 KW, 230 V	1	-

BROC SÉPARATEUR DE GRAISSE PAR DÉCANTATION



SAN
Graduations



Code	Désignation	U.V.	Prix HT
251010	1 L, Ø 122 x H 145 mm	1	-

FILTRES À HUILE MICRO FILTRE

Permet de prolonger de 50% la durée d'utilisation d'huile. Toile synthétique micro filtre pour filtration de tous les résidus. T° d'huile maxi lors du filtrage 115°C. Nettoyage à l'eau chaude sans détergeant.

Code	Désignation	U.V.	Prix HT
121190	Filtre complet avec monture métallique, long. totale 530 mm	1	-
121191	Filtre de rechange, 300 x 200 mm	1	-

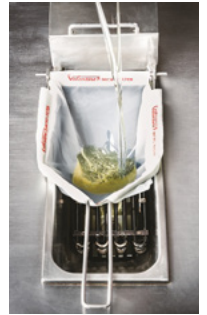

TESTEUR D'HUILE DE FRITURE VEOLEO 8 TESTS

Résultat rapide en moins de 3 mn



Tests rapides d'évaluation de la qualité des huiles de friture.

Code	Désignation	U.V.	Prix HT
121192	8 tubes + 1 pipette verre	1	-

TESTEUR D'HUILE EN BANDELETTES MATFER

Résultat rapide en 3 mn



À utiliser dans de l'huile froide. Permet de tester le vieillissement de l'huile conformément à la réglementation.

Code	Désignation	U.V.	Prix HT
121193	Boîte de 100 bandelettes	1	-

TESTEUR D'HUILE ÉLECTRONIQUE



Affichage digital



Permet de contrôler la dégradation de l'huile de friture végétale. Écran permettant de voir la valeur réelle du taux de composés polaires dans l'huile. Plage : de 0,5 à 40% TPM, précision : ± 3%, résolution : 0,1% TPM. Plage de température : de +30°C à +200°C, précision : ± 1,5°C, résolution : 0,5°C. Diodes de couleur pour aider à la décision. Longueur de la sonde : 192 mm. Temps de réponse : moins de 60 secondes. Autocalibration. 2 piles AAA incluses. Autonomie 400 à 500 mesures. Livré dans une malette de protection robuste et moussée.

Code	Désignation	U.V.	Prix HT
121196	365 X 45 mm	1	-



CRÊPIÈRE À GAZ



Code	Désignation	U.V.	Prix HT
242331	Crêpière STANDARD gaz, Ø 400 mm, 16kg	1	-
159117	Tampon de graissage/ essuyage (livré avec 3 feuilles), 120 x 90 mm	1	-
159121	Lot de 10 feuilles, 110 x 80 mm	1	-
240468	Kit connexion butane	1	-
240469	Kit connexion propane	1	-



CRÊPIÈRE ÉLECTRIQUE



Krampouz

Code	Désignation	U.V.	Prix HT
242335	Ø 400 mm, 3 kW, 17kg	1	-

TRANCHEUR À PAIN



Inox

Permet la coupe de 180 à 300 tranches de pain à la minute de 8 à 80 mm d'épaisseur avec une régularité parfaite. lame très facilement démontable. 350 W, 230 V, 180 tr/min. Système exclusif de sécurité infrarouge.

Code	Désignation	U.V.	Prix HT
280023	920 x 335 x 385 mm	1	-
280024	Socle mobile pour TP 180, 652 x 870 x 543 mm	1	-



NI REPRIS, NI ÉCHANGÉ
COMMANDE SPÉCIALE, DÉLAI FOURNISSEUR NON CONTRACTUEL

FOUR MICRO-ONDES 23 L

Inox
Fonction décongélation



Puissance restituée 900 W, absorbée 1400 W. Poignée et boutons chromés. Minuteur 30 mn gradué. Conforme aux directives européennes en vigueur. Plateau tournant Ø 270 mm.

Code	Désignation	U.V.	Prix HT
120008	483 x 398 x H 281 mm	1	-

FOUR MICRO-ONDES 28 L

Epoxy
Fonction décongélation,
6 niveaux de puissance



Mécanique. Puissance restituée 900 W, absorbée 1400 W. Intérieur époxy blanc. Minuteur 30 mn gradué. Arrêt automatique. Conforme aux directives européennes en vigueur. Plateau tournant Ø 325 mm.

Code	Désignation	U.V.	Prix HT
240202	539 x 425 x H 300 mm	1	-

FOUR MICRO-ONDES MONOTOUCHE 22 L

Inox
Fonction décongélation



Puissance restituée 1000 W, absorbée 1550 W. Conçu pour utilisation en self-service, pour le réchauffage des plats par les consommateurs. Temporisation 45 secondes avec sonnerie de fin de cycle. Plateau fixe céramique GN1/2. Carrosserie et cavité inox, faciles à nettoyer. Dimensions intérieures : 330 x 340 x H 220 mm. 230 V monophasé 50 Hz.

Code	Désignation	U.V.	Prix HT
240213	510 x 430 x H 310 mm	1	-

FOUR MICRO-ONDES PROGRAMMABLE 25 L

Inox
Fonction décongélation, minuterie 99 mn, sonnerie



Puissance restituée 1000 W, absorbée 1450 W. 10 programmes pré-enregistrés modifiables. 3 niveaux de puissance 100%, 50%, décongélation. Pas de plateau tournant.

Code	Désignation	U.V.	Prix HT
240150	520 x 442 x H 312 mm	1	-

FOUR MULTI-FONCTIONS FC60TQ

MADE IN FRANCE
Inox



Idéal en petite restauration. 4 types de cuisson : Convection, Ventilé, Turbo Quartz et Grill Quartz. Utilisation avec des bacs GN2/3 profondeur 65 mm posés sur grille. Thermostat de 0°C à 300°C. 4 niveaux espacés de 70 mm. 4 grilles de 450 x 340 mm. 3000 W, 230 V.

Code	Désignation	U.V.	Prix HT
245060	595 x 610 x H 590 mm	1	-

TRANCHEUSES ÉLECTRIQUES MINERVA



Code	Modèle	Désignation	U.V.	Prix HT
211042	1- GC 300	680 x 550 x 445 mm, lame Ø 300 mm, 370 W, 30 Kg, à courroie	1	-
211043	1- GC 350	700 x 575 x 500, lame Ø 350 mm, 370 W, 31 Kg, à courroie	1	-
211053	2- GLX 350	850 x 520 x 500, lame Ø 350 mm, 370 W, 41 Kg, à pignon	1	-

HOUSES POUR TRANCHEUSES



Code	Désignation	U.V.	Prix HT
322030	1- Housses jetables, 620 x 500 mm, carton de 300	1	-
211098	2- Housse réutilisable, 130 microns, en PEBD, 1000 x 600 x H 600 mm	1	-

BOMBE DE GRAISSAGE



Idéale pour graisser les chariots des trancheuses. Bonne résistance à l'eau.

Code	Désignation	U.V.	Prix HT
720095	500 ml	1	-

BOÎTE RÉUTILISABLE AVEC COUVERCLE



Copolyester

Résistance aux rayures et aux chocs

PRATIQUE

- Réemployable
- Dimensions optimisées pour bacs GN de transport en PSE
- Boîte et couvercle transparents permettant au consommateur de visualiser les préparations servies
- Les 4 pieds en dessous de la boîte renforcent sa stabilité



Code	Désignation	U.V.	Prix HT
032780	40 cl, 135 x 113 x H 55 mm	6	-
032781	75 cl, 170 x 170 x H 50 mm	6	-
032782	110 cl, 168 x 168 x H 71 mm	6	-

FOODBOX

ARCOROC

NEW



Verre trempé

Couvercle en polyéthylène



LIVRÉES SANS COUVERCLE

Code	Désignation	U.V.	Prix HT
278371	Rectangulaire, 38 cl, 146 x 110 x H 55 mm	12	-
278373	Couvercle pour boîte 278371	12	-
278370	Rectangulaire, 82 cl, 179 x 130 x H 62 mm	12	-
278372	Couvercle pour boîte 278370	12	-
991901	Rectangulaire, 122 cl, 210 x 150 x H 65 mm	12	-
991902	Couvercle pour boîte 991901	12	-

SO URBAN

ARCOROC

NEW



Couvercle en polypropylène



30% plus léger qu'un article de même capacité en verre trempé

LIVRÉES AVEC COUVERCLE

Code	Désignation	U.V.	Prix HT
032769	Coupelle, 26 cl, Ø 98 x H 94 mm	24	-
991838	Ronde, 37 cl, Ø 148 x H 75 mm	24	-
991840	Ronde, 80 cl, Ø 148 x H 90 mm	24	-



FRIGOVERRE



Verre trempé



LIVRÉES AVEC COUVERCLE

Code	Désignation	U.V.	Prix HT
991833	Ronde, 50 cl, Ø 140 x H 65 mm	12	-
991834	Assiette, 90 cl, Ø 220 x H 74 mm	6	-
991835	Rectangulaire, 100 cl, 180 x 140 x H 81 mm	8	-
991836	Carrée, 140 cl, 180 x 180 x H 81 mm	4	-

FRESHBOX



Verre trempé
Couvercle en polyéthylène



NEW



LIVRÉES AVEC COUVERCLE

Code	Désignation	U.V.	Prix HT
991824	Carrée, 30 cl, 110 x 110 x H 47 mm	12	-
991825	Carrée, 61 cl, 140 x 140 x H 58 mm	12	-
032760	Carrée, 115 cl, 170 x 170 x H 68 mm	6	-
032762	Ronde, 97 cl, Ø 170 x H 71 mm	6	-

POT DE YAOURT

Verre sodocacique
Stérilisable



Code	Désignation	U.V.	Prix HT
032724	Pot de yaourt seul, 14,3 cl, Ø 55 x H 67 mm	12	-
032752	Couvercle seul pour 032724, Ø 55 mm	12	-

ONCTUOSE



Verre trempé

ARCOROC



Code	Désignation	U.V.	Prix HT
202077	22 cl, Ø 85 x H 60 mm, avec couvercle en plastique blanc	24	-

ATOLL



Inox

Code	Désignation	U.V.	Prix HT
032770	Set 4/1, fourchette couteau cuillère serviette	50	-
032777	Fourchette, 165 mm	12	-
032776	Cuillère à café, 130 mm	12	-
032778	Couteau, 165 mm	12	-



LEBRUN
Couverts & Orfèvrerie

CONTENEURS ISOTHERMES POLIBOX

Nous consulter pour toute demande concernant les autres modèles. Articles stockés chez le fabricant, merci de prévoir un délai supplémentaire pour les livraisons.

BASIC

Code	Désignation	U.V.	Prix HT
822505	GN 1/1 Dim. ext : 600 x 400 x H 340 mm Dim. int : 530 x 340 x H 280 mm	1	-
	MAXI 82,3 L		
406902	Dim. ext : 685 x 485 x H 370 mm Dim. int : 624 x 425 x H 310 mm	1	-



BOXSHOP 31,2L

Code	Désignation	U.V.	Prix HT
822509	Dim. ext : 415 x 320 x H 400 mm Dim. int : 350 x 270 x H 330 mm	1	-



PLAQUE EUTECTIQUE GN 1/3

Jusqu'à -10°C.
Idéal pour refroidir la BOXSHOP.

Code	Désignation	U.V.	Prix HT
826001	325 x 176 x H 30 mm	1	-



PORTEURS CHARGEMENT FRONTAL

NEW

Code	Désignation	U.V.	Prix HT
822507	GN 1/1 Dim. ext : 500 x 650 x H 610 mm Dim. int : 330 x 540 x H 480 mm	1	-
	MAXI 128,1 L		
406847	Dim. ext : 720 x 600 x H 630 mm Dim. int : 600 x 400 x H 500 mm	1	-



Code	Désignation	U.V.	Prix HT
822508	GN 1/1 CHAUFFANT Dim. ext : 500 x 650 x H 610 mm Dim. int : 330 x 540 x H 480 mm	1	-
	MAXI CHAUFFANT 128,1 L		
822510	Dim. ext : 720 x 600 x H 630 mm Dim. int : 600 x 400 x H 500 mm	1	-

SOCLE ROULEUR

Aluminium et ABS

Code	Désignation	U.V.	Prix HT
407375	680 x 520 x H 145 mm, pour Porteur GN 822507, roulettes Ø 75 mm	1	-



DURABILITÉ

Le PPE utilisé pour la production de POLIBOX® est un matériau **ÉCOLOGIQUE** et **RECYCLABLE**, composé à 98% d'air. Sans CFC ni autres gaz en expansion, il réduit l'impact environnemental du CO2 et permet de fabriquer des récipients isothermes pour des aliments pesant jusqu'à 35% de moins.

QUALITÉ

La spécialisation, la recherche et la formation sont constamment mises à jour afin de garantir le respect de normes élevées en conformité avec les réglementations européennes en matière de **sécurité alimentaire**, de **protection de l'environnement** et de **gestion commerciale**. SDS est une entreprise avec les systèmes de qualité certifiés **TÜV ISO 9001:2015** et **ISO 14001:2015**.

CONTENEURS ISOTHERMES SHERPA



FERMETURE RAPIDE ET SÛRE

Un seul grand loqueteau pour assurer une bonne fermeture des portes, sans effort et d'une seule main.

GERBAGE SÉCURISÉ

Zone d'accrochage intégrée dans la masse. Loqueteau de fixation sécurisée. Vendu séparément.



Code	Désignation	U.V.	Prix HT
822850	Jeu 2 attaches	1	-

DURÉE DE VIE OPTIMISÉE

Patins anti-usure sur le dessous.



LAVAGE AU JET

Intérieur monobloc facile à nettoyer.

PRÉHENSION PLUS FACILE

Poignées encastrées sur tous les côtés pour faciliter le portage à 1 ou 2 personnes.

CHOIX DU MARQUAGE

Livré avec un jeu d'étiquettes liaison chaude (rouge), liaison froide (bleue) pour identification des contenus ou destinations.



QUALITÉ DU ROULAGE

Option roues pivotantes chape acier inoxydable Ø 125 mm dont 2 avec freins (uniquement sur les modèles Sherpa F3, F4, FC3 et FC4).



Code	Désignation	U.V.	Prix HT
822751	Jeu de 4 roues Ø 125 mm	1	-

CONTENEURS CHAUFFANTS OUVERTURE FRONTALE



GN 1/1, maintien en température >63°C

IMPÉRATIF

Utiliser des couvercles sur les bacs afin d'empêcher le dégagement de vapeur et matières grasses pouvant nuire au fonctionnement électrique

Ces conteneurs sont conçus pour le transfert des aliments en liaison chaude et pour leur maintien à une température > 63°C pendant 2 heures.
Bloc chauffant : 300 W, 230 V monophasé, 50/60 Hz.



FC4

IMPORTANT

Nos conteneurs isothermes sont conformes à la norme NF EN 12571 et aux législations en vigueur, notamment l'arrêté du 20 juillet 1998 fixant les conditions techniques et hygiéniques applicables au transport des aliments. Ils ne peuvent servir au transport que sur une distance inférieure à 80 km, sans rupture de charge.

NE PAS SUPERPOSER 2 CONTENEURS FC4 (réf. 822500) : risque de basculement lorsque les portes sont ouvertes.

CARACTÉRISTIQUES DE LA GAMME		CAPACITÉ DES BACS 1GN 1/1
FC3	FC4	
478 x 709 x 534 mm	478 x 709 x 632 mm	H 40 mm pour environ 15 rations
330 x 545 x 350 mm	330 x 545 x 455 mm	H 55 mm pour environ 20 rations
0,180 m3	0,214 m3	H 65 mm pour environ 30 rations
0,063 m3	0,082 m3	H 100 mm pour environ 40 rations
18 kg	21 kg	H 150 mm pour environ 60 rations
		H 200 mm pour environ 80 rations

CONTENEURS ISOTHERMES OUVERTURE FRONTALE



PRATIQUE

Préhension plus facile, lavage au jet, choix du marquage, fermeture rapide et sûre, qualité du roulage, gerbage sécurisé



F2



F3

	CARACTÉRISTIQUES DE LA GAMME		
	F2	F3	F4
L x P x H extérieur	478 x 695 x 378 mm	478 x 683 x 534 mm	478 x 683 x 632 mm
L x P x H intérieur	330 x 545 x 245 mm	330 x 545 x 350 mm	330 x 545 x 455 mm
Volume extérieur	0,125 m3	0,174 m3	0,206 m3
Volume intérieur	0,044 m3	0,063 m3	0,082 m3
Poids à vide	11 kg	14 kg	17 kg

	POSSIBILITÉS DE CHARGEMENT			
	Bacs GN 1/1	F2	F3 / FC3	F4 / FC4
Prof. 65 mm	inox / PC	3	4	6
Prof. 100 mm	inox / PC	2	3	4
Prof. 150 mm	inox / PC	1 + 1 H 65	2	2 + 1 H 100
Prof. 200 mm	inox / PC	1	1 + 1 H 100	2

Code	Désignation	U.V.	Prix HT
822000	FC3, 478 x 709 x H 534 mm, 18 kg, 9 niveaux	1	-
822500	FC4, 478 x 709 x H 632 mm, 21 kg, 12 niveaux	1	-
821801	F2, 478 x 695 x H 378 mm, 11 kg, 6 niveaux	1	-
821901	F3, 478 x 683 x H 534 mm, 18 kg, 9 niveaux	1	-
822101	F4, 478 x 709 x H 632 mm, 21 kg, 12 niveaux	1	-

CONTENEURS ISOTHERMES POUR LIQUIDES CHAUDS OU FROIDS



PRATIQUE

CUVE INOX SANS ODEUR

Démontable et facilement nettoyable, elle évite goût, odeurs et déformations sur le corps plastique.

Pour les besoins de services de boissons chaudes ou froides, avec ou sans robinet. Le plus : une cuve inox (amovible) qui évite le transfert des goûts, des odeurs et les déformations dues à la chaleur.



Code	Désignation	U.V.	Prix HT
Sans robinet			
825005	L5, 271 x 440 x H 370 mm, 5 L, 6 kg	1	-
825010	L10, 284 x 490 x H 430 mm, 10 L, 8 kg	1	-
825017	L17, 316 x 604 x H 437 mm, 17 L, 10 kg	1	-
Avec robinet			
825205	L5, 271 x 440 x H 370 mm, 5 L, 6 kg	1	-
825210	L10, 284 x 490 x H 430 mm, 10 L, 8 kg	1	-
825217	L17, 316 x 604 x H 437 mm, 17 L, 10 kg	1	-

PLAQUES EUTECTIQUES GN 1/1



Pour une utilisation en liaison froide.
Refroidir à -30°C pour un bon fonctionnement.



Code	Désignation	U.V.	Prix HT
826003	Jusqu'à -3°C, 530 x 325 x H 30 mm	1	-
826004	Jusqu'à -12°C, 530 x 325 x H 30 mm	1	-
826005	-21°C après 24H dans une chambre à -30°C, 530 x 325 x 30 mm	1	-

SOCLE ROULEUR SANS POIGNÉE



Code	Désignation	U.V.	Prix HT
797706	717 x 496 x H 242 mm	1	-

SOCLE ROULEUR AVEC POIGNÉE INOX



Code	Désignation	U.V.	Prix HT
798006	958 x 496 x H 1046 mm	1	-

BATTERIE EXCELLENCE



CORPS ACIER INOXYDABLE SPÉCIAL

FOND DIFFUSEUR aluminium "sandwich" à mémoire de forme pour une planéité parfaite

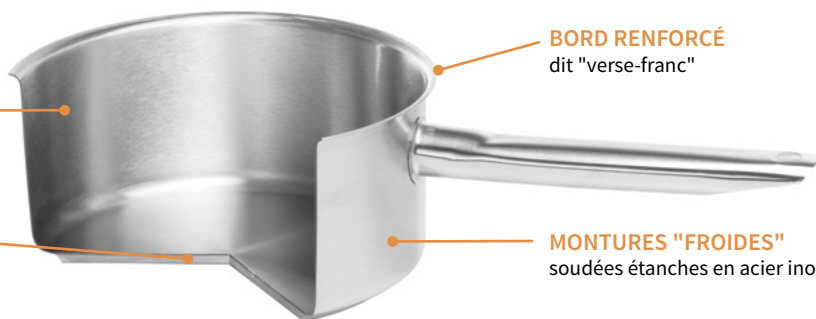

BORD RENFORCÉ dit "verse-franc"

MONTURES "FROIDES" soudées étanches en acier inoxydable

LES USTENSILES DE CUISINE ET MATÉRIEL ÉLECTRIQUE

SAUTEUSE CYLINDRIQUE



Code	Désignation	U.V.	Prix HT
696020	Ø 200 x H 65 mm, 2 L	1	-
696024	Ø 240 x H 80 mm, 3,6 L	1	-
696028	Ø 280 x H 90 mm, 5,5 L	1	-

SAUTOIR/RONDEAU



Code	Désignation	U.V.	Prix HT
697028	Ø 280 x H 90 mm, 5,5 L	1	-
697032	Ø 320 x H 105 mm, 8 L	1	-
697036	Ø 360 x H 120 mm, 12 L	1	-
697040	Ø 400 x H 130 mm, 16 L	1	-
Tous feux sauf induction			
697045	Ø 450 x H 150 mm, 23 L	1	-
697050	Ø 500 x H 165 mm, 32 L	1	-

MARMITE TRAITEUR



Code	Désignation	U.V.	Prix HT
694024	Ø 240 x H 240 mm, 10,8 L	1	-
694028	Ø 280 x H 280 mm, 17,2 L	1	-
694032	Ø 320 x H 320 mm, 25 L	1	-
694036	Ø 360 x H 360 mm, 36 L	1	-
694040	Ø 400 x H 400 mm, 50 L	1	-
Tous feux sauf induction			
694045	Ø 450 x H 450 mm, 72 L	1	-
694050	Ø 500 x H 500 mm, 98 L	1	-

CASSEROLE



Code	Désignation	U.V.	Prix HT
691014	Ø 140 x H 70 mm, 1 L	1	-
691016	Ø 160 x H 80 mm, 1,6 L	1	-
691018	Ø 180 x H 90 mm, 2,2 L	1	-
691020	Ø 200 x H 100 mm, 3,1 L	1	-
691024	Ø 240 x H 120 mm, 5,4 L	1	-
691028	Ø 280 x H 140 mm, 8,6 L	1	-

FAITOUT



Code	Désignation	U.V.	Prix HT
693024	Ø 240 x H 120 mm, 5,4 L	1	-
693028	Ø 280 x H 140 mm, 8,6 L	1	-
693032	Ø 320 x H 160 mm, 12,8 L	1	-
693036	Ø 360 x H 180 mm, 18,3 L	1	-
693040	Ø 400 x H 200 mm, 25 L	1	-
Tous feux sauf induction			
693045	Ø 450 x H 225 mm, 36 L	1	-
693050	Ø 500 x H 250 mm, 49 L	1	-

MARMITE TRAITEUR AVEC ROBINET



Code	Désignation	U.V.	Prix HT
694324	Ø 240 x H 240 mm, 10,8 L	1	-
694328	Ø 280 x H 280 mm, 17,2 L	1	-
694332	Ø 320 x H 320 mm, 25 L	1	-
694336	Ø 360 x H 360 mm, 36 L	1	-
694340	Ø 400 x H 400 mm, 50 L	1	-

LOT DE 5 CASSEROLE



Code	Désignation	U.V.	Prix HT
015122	Ø 140, 160, 180, 200, 240 mm	1	-

BRAISIÈRE



Code	Désignation	U.V.	Prix HT
690024	Ø 240 x H 160 mm, 7 L	1	-
690028	Ø 280 x H 185 mm, 11 L	1	-
690032	Ø 320 x H 215 mm, 17 L	1	-
690036	Ø 360 x H 240 mm, 24 L	1	-
690040	Ø 400 x H 270 mm, 34 L	1	-
Tous feux sauf induction			
690045	Ø 450 x H 300 mm, 47 L	1	-
690050	Ø 500 x H 330 mm, 64 L	1	-

COUVERCLE



Code	Désignation	U.V.	Prix HT
692014	Ø 140 mm	1	-
692016	Ø 160 mm	1	-
692018	Ø 180 mm	1	-
692020	Ø 200 mm	1	-
692024	Ø 240 mm	1	-
692028	Ø 280 mm	1	-
692032	Ø 320 mm	1	-
692036	Ø 360 mm	1	-
692040	Ø 400 mm	1	-
692045	Ø 450 mm	1	-
692050	Ø 500 mm	1	-

PLAQUES À INDUCTION



LES + DE L'INDUCTION

- Rendement immédiat
- Temps de préparation et consommation électrique réduits
- Economie : La plaque à induction ne consomme de l'énergie que lorsqu'un récipient est posé dessus
- Confort et sécurité sont améliorés : il y a moins de dégagement de chaleur dans la cuisine, la surface de cuisson reste facile à nettoyer car les débordements éventuels ne cuisent pas
- Le changement d'allure de chauffe est immédiat et sans inertie
- Plaque parfaitement lisse et sans angles vifs : entretien facilité

1,8 KW

Format compact, idéal en pâtisserie pour le maintien en température du fondant, du nappage, avec une grande régularité et sans risque de cuisson. Vitrocéramique épaisseur 4 mm. Thermostat 9 positions. Accepte les récipients de 120 à 280 mm de diamètre.

Code	Désignation	U.V.	Prix HT
240304	305 x 305 x H 80 mm	1	-

2,8 KW

Ultra-plate. pour buffet, écoles professionnelles, pâtisserie. Vitrocéramique épaisseur 4 mm. Variateur de puissance à 15 positions. Minuterie 99 minutes. Accepte les récipients de 120 à 280 mm de diamètre.

Code	Désignation	U.V.	Prix HT
240308	460 x 365 x H 80 mm	1	-

3,5 KW

Diamètre 280 mm. Accepte les diamètre de 140 (mini) à 320 mm (maxi). Pour usage intensif en restauration. Vitro céramique 6 mm. Vitrocéramique biseauté sur les bords = élégance, finition châssis poli-miroir = facilité d'entretien.

Code	Désignation	U.V.	Prix HT
240315	500 x 365 x H 95 mm	1	-

RÉCHAUD BUFFET À INDUCTION



Régulation de température de 5° en 5° entre 40° et 95°C. Système d'interconnexion permettant de relier 4 appareils avec une seule alimentation électrique. Consommation électrique réduite. Carrosserie en acier inoxydable. Dessus vitrocéramique. Coins élastomère antichocs. Inducteur Ø 180 mm.

Code	Désignation	U.V.	Prix HT
240405	390 x 390 x H 96 mm, 300 W	1	-
240406	Cordon inter connexion, pour réchaud 240405	1	-

RÉCHAUD À GAZ NOMADE

Acier inoxydable

Réchaud nomade pour le maintien en température. Allumage piezo automatique. Facile à transporter, valise de transport incluse. Puissance réglable. Conforme à la nouvelle norme EN 14476/2020. Compact et léger. Consommation : 160 g/h. Cartouche non fournie.



Code	Désignation	U.V.	Prix HT
061685	270 x H 110 mm, longueur utile 350 mm	1	-
662303	Cartouche pour 061685, 390 ml	1	-

PLANCHA ÉLECTRIQUE



Acier inoxydable



Cuisson saine et entretien facile. Thermostat réglable 50° à 300°C. Voyant de régulation. Épaisseur de la plaque 3 mm.

Code	Désignation	U.V.	Prix HT
245601	395 x 380 x H 115 mm, 1600 W, 11 kg	1	-
245603	700 x 380 x H 230 mm, 2x 1800 W, 18 kg	1	-

EXCELLENCE



Code	Désignation	U.V.	Prix HT
675020	Poêle, Ø 200 x H 35 mm, 0,8 L	1	-
675024	Poêle, Ø 240 x H 40 mm, 1,4 L	1	-
675028	Poêle, Ø 280 x H 45 mm, 2,2 L	1	-



Code	Désignation	U.V.	Prix HT
676020	Sauteuse cylindrique, Ø 200 x H 65 mm, 1,8 L	1	-
676024	Sauteuse cylindrique, Ø 240 x H 80 mm, 3 L	1	-
676028	Sauteuse cylindrique, Ø 280 x H 90 mm, 4,7 L	1	-

WOK TRADITION



Code	Désignation	U.V.	Prix HT
686735	Ø 350 x H 100 mm, 5L	1	-

WOK



Code	Désignation	U.V.	Prix HT
240323	500 x 365 x H 175 mm, 3,5 kW, 12,1 kg, cordon 1,8 m	1	-

GRILL EN FONTE CULINAIRE



Code	Désignation	U.V.	Prix HT
071116	375 x 225 mm	1	-

LES USTENSILES DE CUISINE ET MATÉRIEL ÉLECTRIQUE

POÊLES CLASSE CHEF



Épaisseur 4 à 5 mm

- Aluminium épais.
- Revêtement 4 couches croisées d'anti-adhésif.
- Fixation 3 rivets.
- Usage intensif.



POÊLE RONDE



Code	Désignation	U.V.	Prix HT
665116	Ø 160 x H 35 mm, 0,5 L	1	-
665120	Ø 200 x H 40 mm, 0,9 L	1	-
665122	Ø 220 x H 40 mm, 1,1 L	1	-
665124	Ø 240 x H 40 mm, 1,3 L	1	-
665126	Ø 260 x H 45 mm, 1,9 L	1	-
665128	Ø 280 x H 45 mm, 2 L	1	-
665132	Ø 320 x H 50 mm, 3 L	1	-
665136	Ø 360 x H 50 mm, 4 L	1	-
665140	Ø 400 x H 55 mm, 5 L	1	-

SAUTEUSE



Code	Désignation	U.V.	Prix HT
668220	Ø 200 x H 60 mm, 1,6 L	1	-
668224	Ø 240 x H 65 mm, 2,6 L	1	-
668228	Ø 280 x H 80 mm, 3,8 L	1	-
668232	Ø 320 x H 85 mm, 6 L	1	-

POÊLE OVALE



Code	Désignation	U.V.	Prix HT
667136	360 x 260 x H 50 mm, ép. 5 mm	1	-
667140	400 x 280 x H 50 mm, ép. 5 mm	1	-

POÊLE À CRÊPES

Code	Désignation	U.V.	Prix HT
666125	Ø 250 x H 20 mm, 0,8 L	1	-
666128	Ø 280 x H 20 mm, 1,1 L	1	-



POÊLE À BLINIS

Code	Désignation	U.V.	Prix HT
665612	Ø 120 x H 20 mm, 0,2 L, ép. 3 mm	1	-



POÊLE RECTANGULAIRE

Épaisseur 5 mm

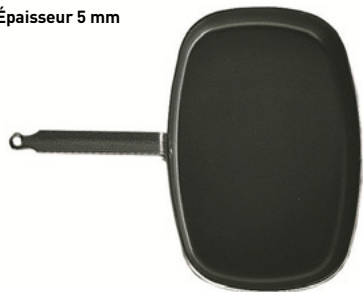

Code	Désignation	U.V.	Prix HT
667638	380 x 260 mm, ép. 5 mm	1	-

WOK



Code	Désignation	U.V.	Prix HT
668128	Ø 280 x H 80 mm, 0,8 L, ép. 3 mm	1	-

PLAT À PAËLLA ANTI-ADHÉSIF

Épaisseur 5 mm



Code	Désignation	U.V.	Prix HT
664536	Ø 360 x H 50 mm, ép. 5 mm	1	-
664540	Ø 400 x H 50 mm, ép. 5 mm	1	-
664550	Ø 500 x H 60 mm, ép. 5 mm	1	-

POÊLES ELITE CHEF INDUCTION



- Corps en aluminium 5 mm.
- Revêtement 4 couches PTFE avec protection anti-rayures.
- Queue en feuillard riveté acier inox.



POÊLE RONDE

Code	Désignation	U.V.	Prix HT
678520	Ø 200 x H 50 mm, 1,3 L, ép. 5 mm	1	-
678524	Ø 240 x H 50 mm, 2 L, ép. 5 mm	1	-
678528	Ø 280 x H 50 mm, 2,5 L, ép. 5 mm	1	-
678532	Ø 320 x H 50 mm, 3,5 L, ép. 5 mm	1	-

POÊLES ELITE PRO INDUCTION



- Corps en aluminium 5 mm.
- Revêtement 4 couches PTFE avec protection anti-rayures.
- Queue en feuillard riveté acier inox.



POÊLE RONDE

Code	Désignation	U.V.	Prix HT
668520	Ø 200 x H 50 mm, ép. 5,5 mm	1	68,05
668524	Ø 240 x H 50 mm, ép. 5,5 mm	1	79,25
668528	Ø 280 x H 50 mm, ép. 5,5 mm	1	101,00
668532	Ø 320 x H 50 mm, ép. 7 mm	1	110,00

POÊLES CLASSE CHEF+



- Aluminium extra-fort.
- Revêtement anti-adhérent 4 couches.
- Queue large en acier inoxydable rivetée.



POÊLE RONDE



Code	Désignation	U.V.	Prix HT
906020	Ø 200 mm, ép. 4 mm	1	-
906024	Ø 240 mm, ép. 4 mm	1	-
906028	Ø 280 mm, ép. 4 mm	1	-
906032	Ø 320 mm, ép. 4 mm	1	-
906036	Ø 360 mm, ép. 5 mm	1	-
906040	Ø 400 mm, ép. 5 mm	1	-

SAUTEUSE ÉVASÉE À QUEUE



Code	Désignation	U.V.	Prix HT
909024	Ø 240 x H 65 mm, ép. 4 mm	1	-
909028	Ø 280 x H 80 mm, ép. 4 mm	1	-

POÊLE OVALE OU POÊLE À POISSON



Code	Désignation	U.V.	Prix HT
908036	360 x 250 x H 80 mm, ép. 5 mm	1	-
908040	400 x 280 x H 80 mm, ép. 5 mm	1	-

POÊLE RECTANGULAIRE



Code	Désignation	U.V.	Prix HT
908538	380 x 260 x H 40 mm, ép. 5 mm	1	-

POÊLE À CRÊPES



Code	Désignation	U.V.	Prix HT
907525	Ø 250 mm, ép. 5 mm	1	-
907528	Ø 280 mm, ép. 5 mm	1	-

WOK FOND PLAT



Code	Désignation	U.V.	Prix HT
909528	Ø 200 x H 80 mm, ép. 3 mm	1	-

POÊLES ELITE CERAMIC INDUCTION



- Corps en aluminium.
- Revêtement céramique sans PTFE.
- Résistantes aux températures élevées jusqu'à 450°C.
- Queue en feuillard riveté acier inox.



POÊLE RONDE

Code	Désignation	U.V.	Prix HT
665220	Ø 200 x H 40 mm, ép. 4 mm	1	-
665224	Ø 240 x H 40 mm, ép. 4 mm	1	-
665228	Ø 280 x H 45 mm, ép. 4 mm	1	-
665232	Ø 320 x H 50 mm, ép. 4 mm	1	-



POÊLE À CRÊPES

Code	Désignation	U.V.	Prix HT
666228	Ø 280 x H 20 mm	1	-



AUTOCUISEUR



- Marmite à pression en acier inoxydable.
- Fond sandwich inox/alu/inox.
- Joint silicone.
- Poignée et bouton remplaçable.



Code	Désignation	U.V.	Prix HT
013204	Avec panier, 8 L, Ø 240 x H 250 mm	1	-
013206	Sans panier, 12 L, Ø 240 x H 340 mm	1	-

CUISEUR À RIZ

PRATIQUE

Les parois et le couvercle sont chauffés pour un maintien en température optimal

Environ 30 portions



Code	Désignation	U.V.	Prix HT
245030	10 L, Ø 455 x 380 mm	1	-

PLAT À RÔTIR ALUMINIUM ANTI-ADHÉRENT



Épaisseur 4 mm

Code	Désignation	U.V.	Prix HT
931040	1- 400 x 320 x H 80 mm, avec poignées	1	-
664040	2- 400 x 300 x H 80 mm, sans poignée	1	-
664050	2- 500 x 400 x H 90 mm sans poignée	1	-



PLAT À RÔTIR ACIER INOXYDABLE



Code	Désignation	U.V.	Prix HT
713540	400 x 340 x H 75 mm, ép. 2 mm	1	-
713550	500 x 400 x H 85 mm, ép. 2 mm	1	-
713560	600 x 480 x H 95 mm, ép. 2 mm	1	-

BAIN MARIE INOX



Compatible avec les couvercles de la gamme Excellence



Code	Désignation	U.V.	Prix HT
702210	Ø 100 x H 100 mm, 0,75 L	1	-
702212	Ø 120 X H 120 mm, 1,3 L	1	-
702214	Ø 140 X H 140 mm, 2,1 L	1	-
702216	Ø 160 X H 160 mm, 3,2 L	1	-
702218	Ø 180 X H 180 mm, 3,6 L	1	-

BAHUT RESTAURANT



Inox
Bord roulé, 2 oreilles



Code	Dimensions	U.V.	Prix HT
017001	Ø 140 x H 120 mm, 1,7 L	1	-
017002	Ø 160 x H 130 mm, 2,5 L	1	-
017003	Ø 200 x H 165 mm, 4,8 L	1	-
017004	Ø 240 x H 200 mm, 7,6 L	1	-
017005	Ø 280 x H 230 mm, 14 L	1	-

PLAQUE À DÉBARRASSER



Inox



Code	Dimensions	U.V.	Prix HT
714031	310 x 220 x H 45 mm, 2,5 L	1	-
714036	360 x 260 x H 50 mm, 3,8 L	1	-
714045	450 x 300 x H 50 mm, 5 L	1	-
714050	500 x 350 x H 50 mm, 8 L	1	-

PASSOIRE



Polypropylène



Code	Désignation	U.V.	Prix HT
071452	Ø 320 x H 145 mm, 2,7 L	1	-
071456	Ø 360 x H 160 mm, 4 L	1	-

PASSOIRE SUR PIED



Inox



Code	Dimensions	U.V.	Prix HT
017241	Ø 200 x H 140 mm	1	-
017242	Ø 240 x H 140 mm	1	-

PASSOIRE CONIQUE



Inox

A poignées, bord jonc



PRATIQUE

Modèle robuste,
facile à nettoyer



Code	Dimensions	U.V.	Prix HT
713828	Ø 280 x H 150 mm, 5 L	1	-
713832	Ø 320 x H 155 mm, 7 L	1	-
713836	Ø 360 x H 155 mm, 10 L	1	-
713840	Ø 400 x H 180 mm, 15 L	1	-

PASSOIRE CONIQUE FOND CERCLÉ



Inox



Code	Dimensions	U.V.	Prix HT
713245	Ø 450 x H 220 mm, 24 L	1	-
713250	Ø 500 x H 235 mm, 32 L	1	-

PASSOIRE À GRAS



Inox



Code	Dimensions	U.V.	Prix HT
712724	Ø 240 x H 110 mm, 3 L	1	-
712728	Ø 280 x H 125 mm, 5 L	1	-

PASSETTE INOX



Inox

Double renfort latéral



Code	Dimensions	U.V.	Prix HT
020420	Ø 70 mm, manche 95 mm	1	-
020422	Ø 100 mm, manche 110 mm	1	-
020424	Ø 160 mm, manche 155 mm	1	-
020425	Ø 180 mm, manche 180 mm	1	-
020426	Ø 200 mm, manche 195 mm	1	-

PASSOIRE TAMIS



Exoglass®

MATFER

Corps et manche monobloc,
indéformable



Code	Désignation	U.V.	Prix HT
017364	Ø 200 mm, maille 0,7 mm	1	-

SUPPORT PASSE-SAUCE



Exoglass®

Démontable pour un rangement
facile et un nettoyage parfait



Code	Désignation	U.V.	Prix HT
017363	Ø 200 mm, conçu pour le passe sauce MATFER 017360	1	-

PASSE-SAUCE CHINOIS



Inox

Conique, perforation 2 mm, crochet et patte d'appui

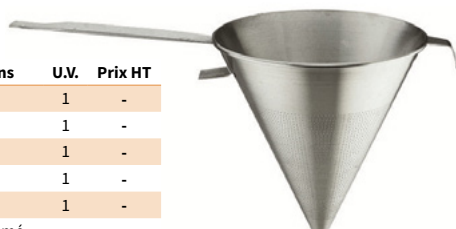

Code	Dimensions	U.V.	Prix HT
017330	Ø 100 mm	1	-
017332	Ø 140 mm	1	-
017334	Ø 185 mm	1	-
017335	Ø 200 mm	1	-
017337	Ø 230 mm	1	-
116515	Support chromé, Ø 200 x H 215 mm	1	-

PASSE-SAUCE



Exoglass®, croisillon inox

2 pattes d'appui : STABILITÉ, manche isolant

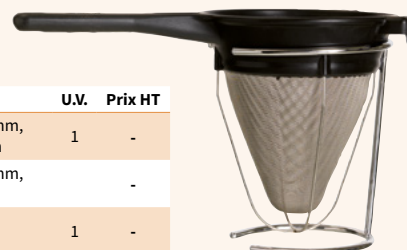

Code	Dimensions	U.V.	Prix HT
017360	Ø 200 x 410 x H 220 mm, 1,7 L, maille 0,45 mm	1	-
017362	Ø 255 x 490 x H 270 mm, maille 0,45 mm	-	-
116515	Support chromé, Ø 200 x H 215 mm	1	-

CHARIOTS DE TRANSPORT ET DE STOCKAGE



CHARIOTS DE TRANSPORT ET DE STOCKAGE POUR BAGS ET COUVERCLES INOX

MADE IN FRANCE Capacité 40 bacs GN1/1 H100 ou 70 bacs GN1/1 H 55



Code	Désignation	U.V.	Prix HT
778711	1- Chariot de transport GN 1/1, entrée 325 mm	1	-
778712	2- Chariot de transport GN 1/1, entrée 530 mm	1	-
778715	3- Chariot de transport GN 2/1, entrée 650 mm	1	-
778713	4- Chariot de transport GN 1/1, 1 séparation, entrée 530 mm	1	-
778716	5- Chariot de transport GN 2/1, 1 séparation, entrée 650 mm	1	-
778714	6- Chariot de transport GN 1/1, 2 séparations, entrée 530 mm	1	-

HOUSSES RÉUTILISABLES



Code	Désignation	U.V.	Prix HT
775811	Housse de protection lavable pour chariot 778711	1	-
775812	Housse de protection lavable pour chariots 778712 et 778713	1	-
775813	Housse de protection lavable pour chariots 778715 et 778716	1	-

HOUSSES JETABLES

Polyéthylène



Code	Désignation	U.V.	Prix HT
716761	Rouleau de 300 housses pour chariot 778711, 778712, 778713 et 774714	1	194,00
716764	Rouleau de 300 housses pour chariots 778715 et 778716	1	162,00

PLAQUES ANTI-PROJECTION

MADE IN FRANCE



Code	Désignation	U.V.	Prix HT
778719	Plaque anti projection pour chariot 778711	1	-
778717	Plaque anti projection pour chariots 778712, 778713 et 778714	1	-
778718	Plaque anti projection pour chariots 778715 et 778716	1	-

SÉPARATIONS



Code	Désignation	U.V.	Prix HT
778705	Séparation seule pour chariots 778712, 778713 et 778714	1	-
778706	Séparation seule pour chariots 778715 et 778716	1	-

140 BACS GASTRONORMES

LES USTENSILES DE CUISINE ET MATÉRIEL ÉLECTRIQUE

BACS GASTRONORMES INOX



La gamme Bourgeat est la seule gamme de bacs gastronomes de fabrication française. Réalisée avec les standards de qualité de la marque Bourgeat, cette gamme est certifiée NF Hygiène Alimentaire pour répondre aux exigences du marché de la restauration professionnelle.



Large gamme de bacs pleins, perforés, avec ou sans poignées...

BORDS RENFORCÉS

Permettent de réduire les déformations en cas de chutes ou de chocs divers.

STOCKAGE

Suppression des problèmes d'empilage au stockage (pas de blocage, gain de place).



COINS RENFORCÉS

Réduction des problèmes de manutention sur les chariots à glissières et dans les fours.

RETROUVEZ LES COUVERCLES DE LA GAMME CRISTAL+ COMPATIBLES AVEC LES BACS INOX > P.143

INFORMATIONS PRATIQUES - La norme gastronorme

Capacité des bacs GN 1/1		Capacité des bacs GN 1/1	
H 40 mm correspond approximativement à 15 rations		H 100 mm correspond approximativement à 40 rations	
H 55 mm correspond approximativement à 20 rations		H 150 mm correspond approximativement à 60 rations	
H 65 mm correspond approximativement à 30 rations		H 200 mm correspond approximativement à 80 rations	

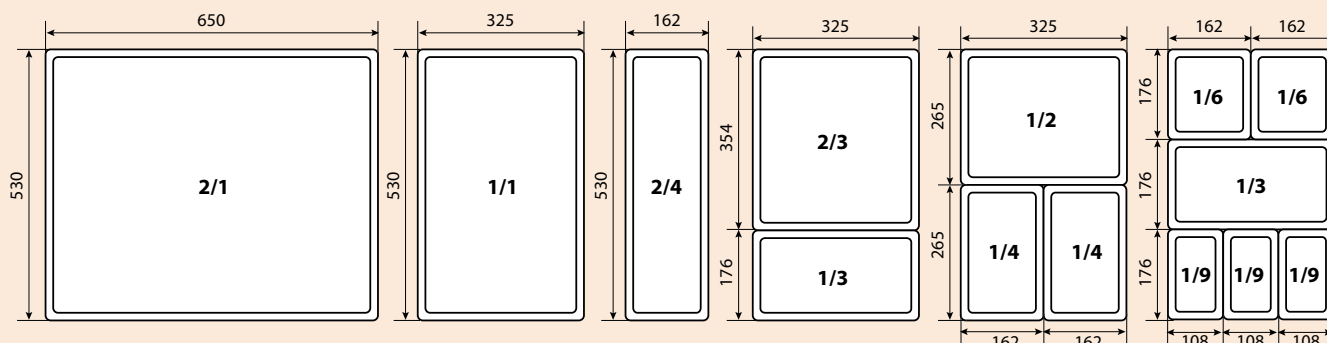

MÉCANISME EN ACIER
conçu pour une utilisation intensive

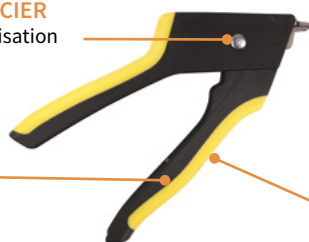

BEC EN ACIER ARRONDI
pour attaquer les différents coins des bacs sans effort et rapidement

FACILEMENT REPÉRABLE
dans une cuisine avec ses couleurs jaune et noir

DESIGN
conçu pour éviter les TMS du poignet

PINCE À DÉCOINCER LES BACS EMPILÉS



Code	Désignation	U.V.	Prix HT
778720	163 mm	1	-

BARRE DE SÉPARATION

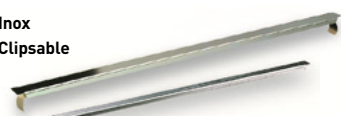

Code	Désignation	U.V.	Prix HT
749801	Clipsable, 530 mm	1	-
749712	329 mm	1	-

ÉGOUTTOIR

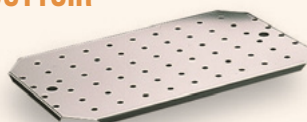

Code	Désignation	U.V.	Prix HT
750001	GN 1/1	1	-
750012	GN 1/2	1	-

PINCE POUR BACS

Inox



Code	Désignation	U.V.	Prix HT
749800	185 mm	1	-

BACS PLEINS GASTRONORME SANS ANSE



Code	GN 2/1	Litre	Prix HT
740002	20 mm	6,5 L	-
740004	40 mm	12 L	-
740005	55 mm	16,5 L	-
740006	65 mm	19 L	-
740010	100 mm	29 L	-
740015	150 mm	43 L	-
740020	200 mm	58 L	-

Code	GN 1/1	Litre	Prix HT
741002	20 mm	3 L	-
741004	40 mm	5,8 L	-
741005	55 mm	6,7 L	-
741006	65 mm	9 L	-
741010	100 mm	13,5 L	-
741015	150 mm	20 L	-
741020	200 mm	28 L	-

Code	GN 2/3	Litre	Prix HT
742004	40 mm	3,5 L	-
742006	65 mm	5,5 L	-
742010	100 mm	8,7 L	-
742015	150 mm	13 L	-
742020	200 mm	16,7 L	-

Code	GN 2/4	Litre	Prix HT
743604	40 mm	2,5 L	-
743606	65 mm	4 L	-
743610	100 mm	6,2 L	-
743615	150 mm	9 L	-

Code	GN 1/2	Litre	Prix HT
743002	20 mm	1,2 L	-
743004	40 mm	2,5 L	-
743005	55 mm	3,3 L	-
743006	65 mm	4 L	-
743010	100 mm	6,2 L	-
743015	150 mm	9 L	-
743020	200 mm	12 L	-

Code	GN 1/3	Litre	Prix HT
744004	40 mm	1,6 L	-
744005	55 mm	2,1 L	-
744006	65 mm	2,5 L	-
744010	100 mm	3,7 L	-
744015	150 mm	5,7 L	-
744020	200 mm	7,5 L	-
744025	250 mm	10 L	-

Code	GN 1/4	Litre	Prix HT
745004	40 mm	1,1 L	-
745005	55 mm	1,5 L	-
745006	65 mm	1,7 L	-
745010	100 mm	2,5 L	-
745015	150 mm	4 L	-
745020	200 mm	5,2 L	-

Code	GN 1/6	Litre	Prix HT
746006	65 mm	1 L	-
746010	100 mm	1,7 L	-
746015	150 mm	2,2 L	-
746020	200 mm	3 L	-

Code	GN 1/9	Litre	Prix HT
747006	65 mm	0,6 L	-
747010	100 mm	0,9 L	-

BACS PLEINS GASTRONORME AVEC ANSES



ANSES ESCAMOTABLES

Code	GN 2/1	Litre	Prix HT
740310	100 mm	29 L	-
740315	150 mm	43 L	-
740320	200 mm	58 L	-

Code	GN 1/1	Litre	Prix HT
741305	55 mm	6,7 L	-
741306	65 mm	9 L	-
741310	100 mm	13,5 L	-
741315	150 mm	20 L	-
741320	200 mm	28 L	-

Code	GN 1/2	Litre	Prix HT
743306	65 mm	4 L	-
743310	100 mm	6,2 L	-
743315	150 mm	9 L	-
743320	200 mm	12 L	-

ANSES FIXES

Code	GN 1/1	Litre	Prix HT
741110	100 mm	13,5 L	-
741115	150 mm	20 L	-



ANSES PANIER

Code	GN 1/1	Litre	Prix HT
741210	100 mm	13,5 L	-
741215	150 mm	20 L	-
741220	200 mm	28 L	-

BACS PERFORÉS GASTRONORME AVEC ET SANS ANSES



SANS ANSE

Code	GN 2/1	Litre	Prix HT
740405	55 mm	16,5 L	-
740406	65 mm	19 L	-
740410	100 mm	29 L	-
740415	150 mm	43 L	-

Code	GN 1/1	Litre	Prix HT
741404	40 mm	5,8 L	-
741405	55 mm	6,7 L	-
741406	65 mm	9 L	-
741410	100 mm	13,5 L	-
741415	150 mm	20 L	-
741420	200 mm	28 L	-

Code	GN 2/3	Litre	Prix HT
742406	65 mm	5,5 L	-
742410	100 mm	8,7 L	-
742415	150 mm	13 L	-

Code	GN 2/4	Litre	Prix HT
743710	100 mm	6,2 L	-

Code	GN 1/2	Litre	Prix HT
743406	65 mm	4 L	-
743410	100 mm	6,2 L	-
743415	150 mm	9 L	-



AVEC ANSES PANIER

Code	GN 1/1	Litre	Prix HT
741510	100 mm	13,5 L	-
741515	150 mm	20 L	-
741520	200 mm	28 L	-

COUVERCLES POUR BACS GASTRONORMES



PLAT SANS POIGNÉE, POUR BAC SANS ANSE

Code	GN	Prix HT
747700	2/1	-
747701	1/1	-
747702	2/3	-
747712	1/2	-
747713	1/3	-
747714	1/4	-
747716	1/6	-

PLAT AVEC POIGNÉE, POUR BAC SANS ANSE

Code	GN	Prix HT
748000	2/1	-
748001	1/1	-
748002	2/3	-
748012	1/2	-
748024	2/4	-
748013	1/3	-
748014	1/4	-
748016	1/6	-
748019	1/9	-

AVEC POIGNÉE, POUR BAC AVEC ANSES FIXES OU ESCAMOTABLES

Code	GN	Prix HT
748100	2/1	-
748101	1/1	-
748112	1/2	-

AVEC POIGNÉE, POUR BAC AVEC ANSES PANIER

Code	GN	Prix HT
748201	1/1	-

Les couvercles étanches ne s'adaptent que sur les bacs 55 65 100 150 et 200 mm de profondeur. Température maximale d'utilisation 180°C.

ÉTANCHE ANTI-DÉBORDEMENT AVEC JOINT SILICONE, POUR BAC SANS ANSE

Code	GN	Prix HT
748701	1/1	-
748712	1/2	-
748713	1/3	-
748714	1/4	-
748716	1/6	-

ÉTANCHE ANTI-DÉBORDEMENT AVEC JOINT SILICONE, POUR BAC AVEC ANSES FIXES OU ESCAMOTABLES

Code	GN	Prix HT
748801	1/1	-
748812	1/2	-

GAMME CRISTAL+



- Excellente résistance aux chocs et aux cycles de lavage.
- Manutention aisée dans les chariots à glissières.
- Pas de problème d'empilage au stockage.

ATTENTION

Les bacs ne doivent pas être utilisés en charge en maintien en température (notamment en étuves)

COUVERCLES CRISTAL+

Compatibles avec notre gamme de bacs inox (sauf GN 2/1)



ERGONOMIE ET DESIGN

Visualisation parfaite des contenus

HYGIÈNE

Nettoyage manuel et machine. Facilité de préhension (sans contact avec les aliments).



BACS GASTRONORME

Code	GN 2/1	Litre	Prix HT
750115	150 mm	38 L	-
750120	200 mm	50 L	-

Code	GN 1/1	Litre	Prix HT
751106	65 mm	6,5 L	-
751110	100 mm	11,5 L	-
751115	150 mm	17,5 L	-
751120	200 mm	23,5 L	-

Code	GN 1/2	Litre	Prix HT
753106	65 mm	3 L	-
753110	100 mm	5 L	-
753115	150 mm	7,5 L	-
753120	200 mm	10 L	-

Code	GN 1/3	Litre	Prix HT
754106	65 mm	2 L	-
754110	100 mm	3 L	-
754115	150 mm	4,5 L	-

Code	GN 1/4	Litre	Prix HT
755110	100 mm	2 L	-
755115	150 mm	3 L	-

Code	GN 1/6	Litre	Prix HT
756106	65 mm	0,7 L	-
756110	100 mm	1 L	-
756115	150 mm	1,5 L	-

Code	GN 1/9	Litre	Prix HT
757106	65 mm	0,5 L	-
757110	100 mm	0,7 L	-

COUVERCLE

Code	GN	Prix HT
758100	2/1	-
758101	1/1	-
758112	1/2	-
758113	1/3	-
758114	1/4	-
758116	1/6	-
758119	1/9	-



ÉGOUTTOIR

Code	GN	Prix HT
759101	1/1	-
759112	1/2	-
759113	1/3	-
759114	1/4	-
759116	1/6	-



GAMME ALTO+



- Incassable au cas de chutes ou de chocs.
- Manutention aisée dans les chariots à glissières.
- Pas de problème d'empilage au stockage

COUVERCLE CLIPSABLE

anti-éclaboussures

ÉCHANCRURE D'ÉVACUATION

des eaux de lavage

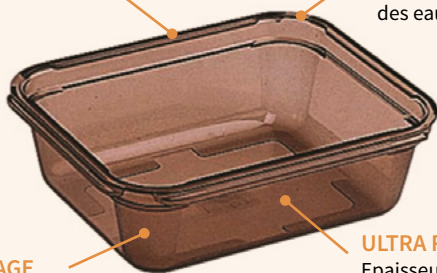

EMPILAGE

facile pour le stockage

ULTRA RÉSISTANT

Épaisseur et rigidité exceptionnelle



BACS GASTRONORME

Code	GN 2/1	Litre	Prix HT
760115	150 mm	38 L	-
760120	200 mm	50 L	-

Code	GN 1/1	Litre	Prix HT
761106	65 mm	7,7 L	-
761110	100 mm	12 L	-
761115	150 mm	18 L	-
761120	200 mm	24 L	-

Code	GN 1/2	Litre	Prix HT
763106	65 mm	3,4 L	-
763110	100 mm	5,3 L	-
763115	150 mm	7,9 L	-
763120	200 mm	10 L	-

Code	GN 1/3	Litre	Prix HT
764106	65 mm	2,2 L	-
764110	100 mm	3,1 L	-
764115	150 mm	4,7 L	-
764120	200 mm	6 L	-

Code	GN 1/4	Litre	Prix HT
765110	100 mm	2,2 L	-
765115	150 mm	3,2 L	-

Code	GN 1/6	Litre	Prix HT
766106	65 mm	0,7 L	-
766110	100 mm	1,2 L	-
766115	150 mm	1,8 L	-

Code	GN 1/9	Litre	Prix HT
767106	65 mm	0,5 L	-
767110	100 mm	0,8 L	-

COUVERCLES

SANS ENCOCHE

Code	GN	Prix HT
768100	2/1	-
768101	1/1	-
768112	1/2	-
768113	1/3	-
768114	1/4	-
768116	1/6	-
768119	1/9	-

AVEC ENCOCHE POUR LOUCHE

Code	GN	Prix HT
768600	2/1	-
768601	1/1	-
768612	1/2	-
768613	1/3	-
768614	1/4	-
768616	1/6	-

ÉGOUTTOIR

Code	GN	Prix HT
2 x 769101	2/1	-
769101	1/1	-
769112	1/2	-
769113	1/3	-
769114	1/4	-
769116	1/6	-

BARRETTE DE COMPOSITION

Code	Désignation	Prix HT
749801	530 x 21	-
749712	329 x 22	-

GAMME MODULUS RIGIDE



- Graduation des contenances.
- Couvercle hermétique.
- Excellente rigidité ép. 2,5mm idéal pour le transport.
- Recyclable.



BOÎTES À L'UNITÉ

GN 1/1

Code	Désignation	U.V.	Prix HT
256070	530 x 325 x H 65 mm, 7 L	1	-
256013	530 x 325 x H 100 mm, 13 L	1	-
256018	530 x 325 x H 150 mm, 17 L	1	-
256501	Couvercle GN 1/1	1	-
256601	Egouttoir GN 1/1	1	-

GN 2/3

Code	Désignation	U.V.	Prix HT
256080	354 x 325 x H 100 mm, 8L	1	-
256012	354 x 325 x H 150 mm, 12L	1	-
256502	Couvercle GN 2/3	1	-

GN 1/2

Code	Désignation	U.V.	Prix HT
256040	325 x 265 x H 65 mm, 3,5 L	1	-
256060	325 x 265 x H 100 mm, 6 L	1	-
256075	325 x 265 x H 150 mm, 7,5 L	1	-
256512	Couvercle GN 1/2	1	-

GN 1/3

Code	Désignation	U.V.	Prix HT
256035	325 x 176 x H 100 mm, 3,5 L	1	-
256050	325 x 176 x H 150 mm, 5 L	1	-
256513	Couvercle GN 1/3	1	-

GN 1/4

Code	Désignation	U.V.	Prix HT
256025	265 x 162 x H 100 mm, 2,5 L	1	-
256036	265 x 162 x H 150 mm, 3,5 L	1	-
256514	Couvercle GN 1/4	1	-

GN 1/6

Code	Désignation	U.V.	Prix HT
256015	176 x 162 x H 100 mm, 1,5 L	1	-
256020	176 x 162 x H 150 mm, 2 L	1	-
256516	Couvercle GN 1/6	1	-

GN 1/9

Code	Désignation	U.V.	Prix HT
256010	176 x 108 X H 100 mm, 0,8 L	1	-
256519	Couvercle GN 1/9	1	-

LOTS DE BOÎTES + COUVERCLES

LOT DE 4 BOÎTES GN 2/3 + COUVERCLES, 350 X 325 MM

Code	Désignation	U.V.	Prix HT
257380	H 100 mm, 8 L	1	-
257312	H 150 mm, 12 L	1	-

LOT DE 4 BOÎTES GN 1/2 + COUVERCLES, 325 X 265 MM

Code	Désignation	U.V.	Prix HT
257340	H 65 mm, 4 L	1	-
257360	H 100 mm, 6 L	1	-
257375	H 150 mm, 7,5 L	1	-

LOT DE 5 BOÎTES GN 1/3 + COUVERCLES, 325 X 176 MM

Code	Désignation	U.V.	Prix HT
257335	H 100 mm, 3,5 L	1	-
257350	H 150 mm, 5 L	1	-

LOT DE 6 BOÎTES GN 1/6 + COUVERCLES, 176 X 162 MM

Code	Désignation	U.V.	Prix HT
257315	H 100 mm, 1,5 L	1	-
257320	H 150 mm, 2 L	1	-

LOT DE 8 BOÎTES GN 1/9 + COUVERCLES, 176 X 108 MM

Code	Désignation	U.V.	Prix HT
257310	H 100 mm, 0,8 L	1	-

GAMME MODULUS SOUPLE



- Graduation des contenances.
- Empilable et gerbable.
- Réutilisable.
- Translucide.



6 BOÎTES GN 1/6 AVEC COUVERCLE

Code	Désignation	U.V.	Prix HT
255300	176 x 162 x H 45 mm, 0,5 L	1	-
255310	176 x 162 x H 60 mm, 1 L	1	-
255315	176 x 162 x H 85 mm, 1,5 L	1	-
255320	176 x 162 x H 110 mm, 2 L	1	-
255325	Lot de 6 couvercles de rechange	1	-

6 BOÎTES GN 1/8 AVEC COUVERCLE

Code	Désignation	U.V.	Prix HT
254205	162 x 132 x H 45 mm, 0,5 L	1	-
254004	1 boîte + couvercle	1	-
254518	Couvercle de rechange, H 10 mm	1	-

CONTENEURS CARRÉS À INGRÉDIENTS

Conteneur polypropylène, couvercle polyéthylène

- Empilables à vide, gerbables lorsque le couvercle est utilisé.
- La transparence permet une identification immédiate du contenu et du niveau de stock.
- Angles arrondis pour une meilleure nettoyabilité.
- Poignées intégrées facilitant les manipulations.

CONTENEURS

Code	Désignation	U.V.	Prix HT
551102	180 x 180 x H 100 mm, 2 L	1	-
551104	180 x 180 x H 190 mm, 4 L	1	-
551106	225 x 225 x H 190 mm, 6 L	1	-
551108	225 x 225 x H 230 mm, 8 L	1	-
551112	285 x 285 x H 210 mm, 12 L	1	-
551117	285 x 285 x H 320 mm, 18 L	1	-
551122	285 x 285 x H 400 mm, 22 L	1	-

COUVERCLES

Code	Désignation	U.V.	Prix HT
551134	Couvercle en PE pour les références 551102 et 551104	1	-
551136	Couvercle en PE pour les références 551106 et 551108	1	-
551137	Couvercle en PE pour les références 551112 et 551122	1	-





145

**STOCKAGE ET
MANUTENTION**

2,3 Kg

easyly



CHARIOTS DE DISTRIBUTION DE REPAS MULTI-PORTIONS



Existe aussi sans pare-haleine



BOURGEAT

MONTANT DE LA TAXE P.202

Pour plus d'informations, merci de nous contacter

ERGONOMIE

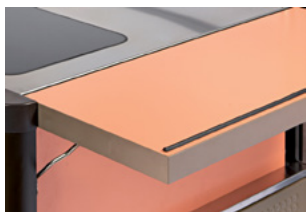

Tablette amovible pour un "passe-plat" pratique et ergonomique lors du service. Ouvert : efficace pour fluidifier le service. Fermé : design esthétique et personnalisable.



RÉSISTANCE

Dessus inox "anti-rayures" disponible sur tous les modèles pour une meilleure durée de vie du matériel.

MANUTENTION FACILE

Roues à chape inox :
 - 2 fixes, 2 pivotantes avec freins sur les modèles 2 x 4.
 - 4 pivotantes avec freins et une 5ème roue fixe sur modèles 2 x 8 pour plus de facilité de manutention.
 • Options disponibles : roues ø 160 mm et motorisation.

LA GAMME

LIAISON CHAUDE

1 bloc neutre
 1 bloc chaud ventilé



2 blocs chauds ventilés

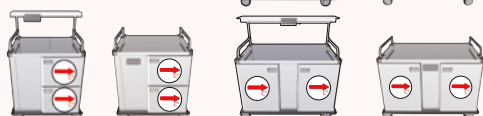

1 bloc chaud ventilé
 1 bloc froid ventilé

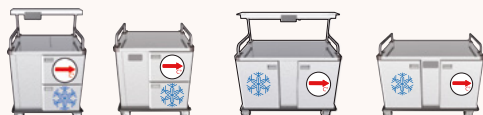

LIAISON FROIDE

1 bloc chaud ventilé
 1 bloc froid ventilé
 + RET (*)

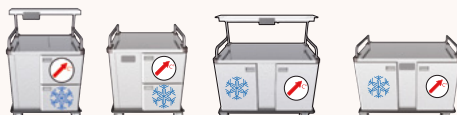

DESSUS

Neutre en inox



Neutre en inox
 + lampe(s)



1 plaque chauffante
 + 1 lampe**



2 plaques chauffantes
 + 2 lampes**



Fonction maintien froid, par groupe froid ventilé

Fonction maintien en température chaude

Fonction remise en température à partir d'une enceinte maintenue froide par groupe froid ventilé et fonction maintien en température chaude

(*) RET : Remise en température
 (**) Sauf modèles sans pare-haleine

SIMPLICITÉ D'UTILISATION



Écran de commande tactile simple avec programmes intégrés et paramétrages manuels sécurisés. Intégration ergonomique sur tous les modèles (avec ou sans pare-haleine).

NETTOYAGE FACILE ET RAPIDE



Intérieur "monobloc" à glissières embouties. Lavage au jet des compartiments.

LE STOCKAGE ET LA MANUTENTION

ARMOIRES DE MAINTIEN EN TEMPÉRATURE SATELLITE 4G



BOURGEAT

Pour plus d'informations, merci de nous contacter

MANUTENTION AISÉE

Poignées ergonomiques pour la manutention : ouverture/fermeture rapide de la porte.

RESPECT DES PRÉPARATIONS

MODÈLES CHAUDS :

Humidification réglable avec "boost" automatique pour éviter le dessèchement (réserve d'eau amovible de 4 litres).



ALLUMAGE DIFFÉRÉ PROGRAMMABLE

Pour une baisse des consommations électriques.

ERGONOMIE

Bac de récupération des condensats ergonomique (capacité 2 litres). Amovible, lavable en machine.



SIMPLICITÉ ET FIABILITÉ

MODÈLES CHAUDS :

4 programmes adaptés pour un réglage rapide plus un mode "chef" personnalisable pour préserver le goût.

MODÈLES RÉFRIGÉRÉS :

Panneau de commande fonctionnel avec affichage permanent des températures.

NETTOYAGE FACILE ET RAPIDE

Parois équipées de glissières "monobloc" embouties ; compatible lavage au jet basse pression (IP 25).

MAINTENANCE PLUS FACILE

MODÈLES RÉFRIGÉRÉS :

Avec son principe de groupe froid monobloc accessible par l'arrière, la maintenance (ou le SAV) est 2 fois plus rapide et facile.



TRANS'THERM

NEW

SIMPLICITÉ D'UTILISATION

Affichage permanent et sécurisation des données en façade, 2 cycles RET et passage automatique en maintien. Modèles disponibles avec ou sans humidification.

HACCP ET TRACABILITÉ

Possibilité d'enregistrement et d'archivage des températures avec l'option de traçabilité spécial HACCP.

PERFORMANCES ET ÉCONOMIES

Isolation efficace grâce à 2 turbines d'air pulsé pour assurer un chauffage rapide et homogène, arrêt automatique à l'ouverture de porte.

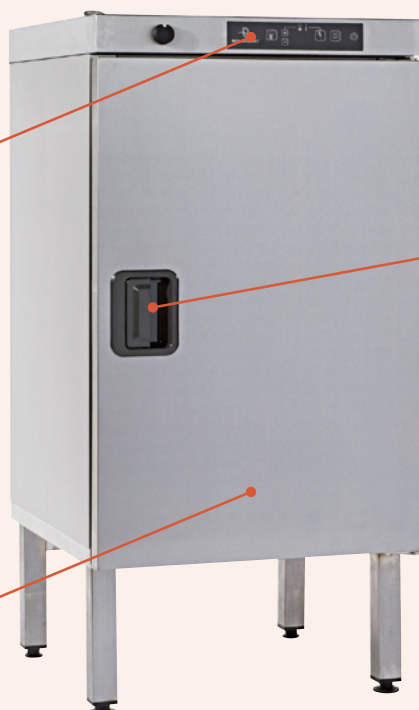

MANUTENTION AISÉE

Poignées ergonomiques de fermeture.

NETTOYAGE FACILE ET RAPIDE

Pour les modèles à chariots les angles sont rayonnés, les parois lisses et les déflecteurs amovibles, pour les modèles sur pieds ou roues, intérieur monobloc à glissières embouties et angles rayonnés.

LE STOCKAGE ET LA MANUTENTION

SELF 147

MEUBLES SELFS OASIS HAUTEUR STANDARD



VAUCONSANT

MONTANT DE LA TAXE P.202

Pour plus d'informations, merci de nous contacter



VITRINE RÉFRIGÉRÉE MURALE BORÉALE

Pour plus d'informations, merci de nous contacter



NEW

VAUCONSANT

Une gamme de vitrine réfrigérée murale avec :

- côté en bois ou en verre,
- évaporateur ventilé avec dégivrage naturel,
- éclairage LED,
- 4 étagères en verre de 6 mm,
- butée anti chute,
- dos en inox poli miroir,
- rideau rigide manuel en aluminium blanc avec serrure,
- 4 roulettes pivotantes avec verin de positionnement intégré.

LE STOCKAGE ET LA MANUTENTION



148 SELF, PRÉSENTOIRS DISTRIBUTEURS



CHARIOT PETIT-DÉJEUNER ULYSSE

Made by
MATFER
BOURGEAT

Glissières monobloc format GN 1/1,
nettoyage facilité, sécurité



MONTANT DE LA TAXE → P.202



La gamme de chariots petit-déjeuner a été conçue pour satisfaire toutes les exigences du service des petits-déjeuners en restauration collective, particulièrement dans les secteurs santé et médicosocial.

En bonne connaissance des niveaux de qualité attendus par ces types d'utilisateurs, Bourgeat s'est attaché à offrir une gamme très modulaire, apportant une réponse aussi bien aux différents besoins en capacités (nombres de plateaux servis) qu'aux exigences fonctionnelles.



OPTION : JEU DE 2 POUBELLES

Support inox



Code	Désignation	U.V.	Prix HT
788250	240 x 190 x 300 mm, 10L	1	-

PLATEAU CHARIOT PETIT-DÉJEUNER

Made by
MATFER
BOURGEAT

Copolyester

Forme ergonomique, bonne prise en main, confort à la manipulation. Bosse de séchage, fond du plateau granité



Code	Désignation	U.V.	Prix HT
275071	GN 1/2, 325 x 265 x 18 mm	12	-

Code	Désignation	U.V.	Prix HT
788221	2 x 6 GN 1/1, sans habillage + tablette	1	2605,00
788223	2 x 6 GN 1/1, avec habillage inox + tablette	1	-
788320	3 x 6 GN 1/1, sans habillage et sans tablette	1	-
788322	3 x 6 GN 1/1, avec habillage et sans tablette	1	-
788006	2 x 7 GN 1/1, 880 x 625 x H 970 mm	1	-

• Stockage complémentaire accessible

Protégées et facilement accessibles, les zones sous plan de travail permettent de stocker viennoiseries, serviettes etc... tout le nécessaire pour un service complet.

Caissons intérieurs «traversants» à glissières monobloc et rayons compatibles lavage au jet.

CHARIOTS DE SERVICE ET DE DÉBARRASSAGE



Inox 18/10

Roues composite Ø 125 mm dont 2 avec freins, charge maxi 50kg/plateau



Code	Désignation	U.V.	Prix HT
Espace entre les plateaux : 590 mm			
778006	1- Chariot 2 plateaux, 840 x 550 x 960 mm	1	-
778106	1- Chariot 2 plateaux, 940 x 600 x 960 mm	1	-
778206	1- Chariot 2 plateaux, 1120 x 710 x 960 mm	1	-
Espace entre les plateaux : 280 mm			
778406	2- Chariot 3 plateaux, 840 x 550 x 960 mm	1	-
778506	2- Chariot 3 plateaux, 940 x 550 x 960 mm	1	-
778606	2- Chariot 3 plateaux, 1120 x 711 x 960 mm	1	-
Accessoires pour chariots de service			
779511	3- Porte sac poubelle inox pour sac 110 L, 380 x 320 x 820 mm	1	-
779520	4- Récipient poubelle GN 1/3 inox, 325 x 176 x H 200 mm, 7,5 L	1	-
480694	Sangle élastique Ø 8 mm pour porte sac poubelle 779520	1	-

CHARIOTS 3 PLATEAUX GRIS

Polypropylène et tube alu

Charge totale maxi : 120 kg, livrés non montés



Code	Désignation	U.V.	Prix HT
280432	840 x 430 x 940 mm	1	-
280431	1030 x 510 x 960 mm	1	-

CHARIOTS INOX À ASSIETTES



Ramasse couverts GN1/1 + 3 bacs inox GN1/3, H 100 mm



NEW



1 Avec 2 séparations



2 Réhaussés avec 2 séparations



3 Avec 2 séparations + ramasse couverts



4 Réhaussés avec 2 séparations + ramasse couverts

Code	Désignation	U.V.	Prix HT
791006	1- 200 assiettes, 1112 x 540 x H 785 mm, sans séparation	1	-
791206	1- 200 assiettes, 1112 x 540 x H 785 mm, 2 séparations	1	-
792206	1- 400 assiettes, 1112 x 627 x H 785 mm, 2 séparations	1	-
791306	2- 200 assiettes, 1112 x 540 x H 1098 mm, 2 séparations	1	-
792306	2- 400 assiettes, 1112 x 627 x H 1098 mm, 2 séparations	1	-
792106	2- 400 assiettes, 1112 x 627 x H 1098 mm, sans grille	1	-
792506	3- 200 assiettes + ramasse couverts, 1112 x 540 x H 1014 mm	1	-
792806	3- 400 assiettes + ramasse couverts, 1112 x 627 x H 1014 mm	1	-
792606	4- 200 assiettes + ramasse couverts, 1112 x 540 x H 1327 mm	1	-
792906	4- 400 assiettes + ramasse couverts, 1112 x 627 x H 1327 mm	1	-

CHARIOT DE STOCKAGE ET D'ÉGOUTTAGE



Égouttage optimum, chariots livrés démontés



Code	Désignation	U.V.	Prix HT
798730	1- 2 niveaux pour bacs GN 1/1 + 1 niveau en GN 2/1, 1250 x 575 x H 1870 mm	1	-
798740	2- 4 niveaux pour bacs GN 1/1, 1250 x 575 x H 1870 mm	1	-
798721	3- 4 niveaux pour bacs GN, 793 x 575 x H 1870 mm	1	-
798715	4- 3 niveaux pour plateaux, 1310 x 575 x H 1700 mm	1	-
778700	Housse réutilisable, 1300 x 1520 mm, en PE antibactérien, pour chariot 798715	-	-
778701	Housse réutilisable, 1250 x 575 x H 1870 mm	1	-
778702	Housse réutilisable, 830 x 610 x H 1660 mm, 140 µ, en PE antibactérien, pour chariot 798721	1	-

KITS MAINTIEN POUR PETITE VAISSELLE

Kits uniquement valables pour les chariots sans séparation
Option à commander impérativement avec une référence de chariot sans séparation (montage en usine)



Code	Désignation	U.V.	Prix HT
791904	Séparation latérale + 1 grille frontale en inox amovible, pour chariots 791006, 791206, 792506 et 792206	1	-
792904	Séparation latérale + 1 grille frontale en inox amovible, pour chariots 792206, 792306, 792806 et 792906	1	-

HOUSES RÉUTILISABLES



Code	Désignation	U.V.	Prix HT
791902	Pour chariots 791206 et 791306, ép. 130 µ	1	-
792902	Pour chariots 792206 et 792306, ép. 130 µ	1	-
791903	Pour chariots à assiettes + ramasse couverts 792506 et 792606, ép. 130 µ	1	-
792903	Pour chariots à assiettes + ramasse couverts 792806 et 792906, ép. 130 µ	1	-

GAMME OPTIMO



Conformes norme EN 631.2, recyclables 100%, livrés montés.
Charge maxi : 20 kg/glissière, charge totale : 200 kg/chariot



MONTANT DE LA TAXE → P.202

Les chariots de la gamme Optimo sont équipés de roues diam.125 mm à chape composite.
Tenue en température des roues : -20°C à +60°C.

Pour toute utilisation de nos chariots, en chambre d'hypercongélation, nous pouvons les équiper de roues spéciales pour tenue à -40°C. **Nous consulter.**

1- Gastro 1/1 20 niveaux
Entrée 325 mm
L 460 x 630 mm



Code	Désignation	U.V.	Prix HT
775520	H 1790 mm, 75 mm entre niveaux	1	-
775420	H 1650 mm, 67 mm entre niveaux	1	-

2- Gastro 2/1 20 niveaux
Entrée 530 mm
L 660 x 750 mm



Code	Désignation	U.V.	Prix HT
774520	H 1790 mm, 75 mm entre niveaux	1	-
774420	H 1650 mm, 67 mm entre niveaux	1	-

3- Pâtissier
Entrée 400 mm
L 400 x 600 mm

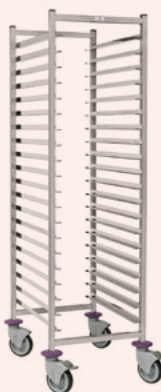

Code	Désignation	U.V.	Prix HT
772415	H 1790 mm, 89 mm entre niveaux, 15 niveaux	1	-
772420	H 1650 mm, 67 mm entre niveaux, 20 niveaux	1	-

4- Chariot emboîtable à 80% GN 1/1
Entrée 325 mm
L 460 x 630 x 1790 mm



Code	Désignation	U.V.	Prix HT
777820	20 niveaux, 75 mm entre niveaux	1	-
716766	Housse GN 1/1	1	-
777920	GN 2/1 emboîtable, 660 x 750 x H 1790 mm, 75 mm entre niveaux, 20 niveaux	1	-

AVANTAGES PRODUIT

- Une gamme de chariots à glissières dans les formats gastronorme et pâtissier.
- Disponible en capacités de 10 à 20 niveaux adaptées à tous les besoins standards de stockage et manutention en restauration commerciale et collective.
- Conception en acier inoxydable.
- Châssis profil carré 25 x 25 mm.
- Structure avec barres de renfort pour assurer la rigidité et des espacements conformes à la Norme EN 631.2.

- Glissières à champ arrondi avec butées de blocage pour éviter tout risque de chute des bacs, grilles...
- Roues en matériau composite Ø 125 mm, 2 avec freins.
- Charge maxi : 20 kg par glissière.
- Charge totale maxi : 200 kg par chariot.

BARRE DE RENFORT POUR TRANSPORT, VALABLE UNIQUEMENT SUR LA GAMME DE CHARIOTS EXCEPTIO

DIABLE INOX SOUDÉ

Aluminium
Charge utile 250 Kg



NEW

Code	Désignation	U.V.	Prix HT
149202	610 x 380 x H 1170 mm	1	-

DIABLE REPLIABLE

Aluminium
Charge utile 125 Kg



NEW

Code	Désignation	U.V.	Prix HT
149201	490 x 320 x H 1090 mm	1	-

LE STOCKAGE ET LA MANUTENTION

CHARIOTS À GLISSIÈRES BOURGEAT 151

CHARIOT À GLISSIÈRES



Pour bacs de lavage 500 x 500 mm, 7 casiers



Code	Désignation	U.V.	Prix HT
776706	1- Pour bacs de lavage 500 x 500 mm, 7 casiers	1	-
771506	2- 7 niveaux GN 1/1, 460 x 630 x H 900 mm, 89 mm entre niveaux, entrée 325 mm	1	-
771006	2- 7 niveaux GN 2/1, 660 x 700 x H 900 mm, 89 mm entre niveaux	1	-

HOUSSES LAVABLES



Polyéthylène 130 µ, antibactériennes
Fermetures à glissières bords renforcés



Code	Désignation	U.V.	Prix HT
774800	Housse lavable pour chariots GN 2/1, 620 x 710 x H 1520 mm	1	-
775800	Housse lavable pour chariots GN 1/1, 410 x 580 x H 1520 mm	1	-

HOUSSE RÉUTILISABLE



Code	Désignation	U.V.	Prix HT
775811	Antibactérienne, 630 x 420 x H 860 mm, pour chariot 778711	1	-

HOUSSES JETABLES



Polyéthylène basse densité, 15 µ



Code	Désignation	U.V.	Prix HT
Carton de 300 housses			
322022	Pour échelle GN 1/1, 530 x 325 x H 1775 mm	1	-
322024	Pour échelle GN 2/1, 650 x 530 x H 1775 mm	1	-
Rouleaux de housses			
716766	GN 1/1, 200 housses jetables	1	-
716768	GN 2/1, 200 housses jetables	1	-
716762	200 housses jetables, 600 x 400, 15 µ	1	-
716760	GN 2/1, rouleau de 200 housses grande hauteur en PE, 785 x 340 + 340 x H 1850 mm	1	-

DÉROULEUR INOX



Code	Désignation	U.V.	Prix HT
716700	Pour housses jetables 716760, 716762, 716766 et 716768	1	-

HOUSSES JETABLES



Code	Désignation	U.V.	Prix HT
716761	Rouleau de 300 housses jetables, pour chariot 778711	1	-

HOUSSES POUR TRANCHEURS

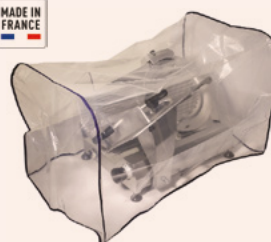

Code	Désignation	U.V.	Prix HT
211098	Housse de protection réutilisable, 1000 x 600 mm x H 600, 130 µ en PEBD	1	-
322030	Housse en polypropylène pour trancheurs, 620 x 500 mm, 300 housses	1	-

CHARIOTS CAFÉTÉRIA



Espace entre les glissières : 108 mm



Code	Désignation	U.V.	Prix HT
Double 2 x 12 plateaux, entrée 375 mm, côte à côte			
783906	1- 925 x 620 x H 1700 mm, glissières beige	1	-
783306	1- 925 x 620 x H 1700 mm, glissières grises	1	-
Double 2 x 12 plateaux, entrée 484 mm, dos à dos			
785506	2- 620 x 840 x H 1700 mm, glissières beige, espace 108 mm	1	-
785406	2- 620 x 840 x H 1700 mm, glissières grises, espace 108 mm	1	-

CHARIOTS CAFÉTÉRIA



Glissières beige, entrée 375 mm

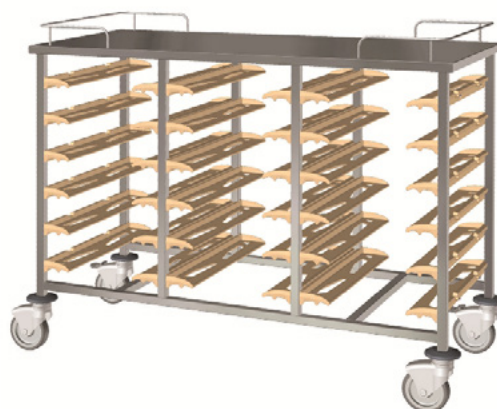

Code	Désignation	U.V.	Prix HT
Sans panneaux latéraux			
782446	1337 x 620 x H 1055 mm, glissières beige, espace 108 mm	1	-
Avec panneaux latéraux			
782546	1337 x 620 x H 1055 mm, glissières beige, espace 108 mm	1	-

CHARIOT DE DÉBARRASSAGE



OPTIONS ROUES CHAPE INOX DISPONIBLE ▶ P.150

Livré équipé de :

- 4 bacs GN 2/4 H 100 mm (inox)
- 1 plaque à rôtir GN 2/1 H 20 mm (inox)
- 1 collecteur à déchets en polyéthylène de 76 litres

Code	Désignation	U.V.	Prix HT
794406	1200 x 630 x 1010 mm	1	-

CHARIOT DE DÉBARRASSAGE AVEC TRI SÉLECTIF



Inox gaufré anti-rayures
2 portes translucides, 3 côtés avec habillage panneaux polystyrène alimentaire bleue



Autres couleurs, nous consulter



Livré équipé de :

- 2 TVO et 2 poubelles plastiques (capacité d'une poubelle : 60 L).
- 2 bacs GN 2/3 H 100 mm.
- 1 bac GN 2/4 H 100 mm

Code	Désignation	U.V.	Prix HT
794426	1296 x 805 x 1057 mm	1	-

CHARIOTS À NIVEAU CONSTANT

MADE IN FRANCE L 805 x P 545 x H 974 mm



Pour toute demande de compatibilité avec les distributeurs de plateaux automatiques, nous consulter



Code	Désignation	U.V.	Prix HT
Chariot à niveau constant charge maxi 120 kg			
777706	1- Pour 7 casiers à vaisselle, 500 x 500 x H 100 mm, livré nu	1	-
777707	2- Pour casiers avec récupérateur des eaux d'égouttage	1	-
777806	3- Pour casiers tôle pleine, 756 x 702 x H 956 mm	1	-
777816	4- Pour casiers tôle perforée, 756 x 702 x H 956 mm	1	-
777906	5- Pour 100 à 120 plateaux 460 x 360 mm, 480 x 370 mm, 530 x 325 mm ou 200 à 240 plateaux 350 x 270, livré nu	1	-
Chariot à niveau constant pour plateaux spécial distributeur automatique			
777926	Option support pour couverts pour chariot à niveau constant 777706	1	-
Chariot à niveau constant pour plateaux spécial convoyeur			
777916	6- Pour 100 à 200 plateaux 460 x 360, 480 x 370, 535 x 325, ou 200 à 240 plateaux 350 x 270 mm	1	-

CHARIOTS À NIVEAU CONSTANT

MADE IN FRANCE Pour assiettes 990 x 510 x 900 mm
60 assiettes par silo



Code	Désignation	U.V.	Prix HT
777326	Chauffant statique non ventilé, 2 silos, assiettes Ø 200 à 260 mm	1	-
777304	Chauffant statique non ventilé, 2 silos, assiettes Ø 200 à 310 mm	1	-
777306	Chauffant ventilé, 2 silos, assiettes Ø 200 à 310 mm	1	-
777301	Neutre non ventilé, 2 silos, assiettes Ø 200 à 260 mm, livrés avec 2 couvercles	1	-
777516	Neutre non ventilé, pour tous types de vaisselle, 120 à 180 assiettes ou 216 bols	1	-
777506	Neutre ventilé, pour tous types de vaisselle, 120 à 180 assiettes ou 216 bols	1	-
777641	Couvercle pour chariots 777516 et 777506	1	-

Code	Désignation	U.V.	Prix HT
777500	Neutre perforé, 2 silos réglables pour toutes formes d'assiettes de 200 à 310 mm	1	-
777435	Couvercle rond, Ø 330 x H 140 mm	1	-
777440	Couvercle rond, Ø 380 x H 160 mm	1	-
777436	Couvercle rond, Ø 370 x H 160 mm	1	-

CHARIOTS À PLATE-FORME AMOVIBLE



MADE IN FRANCE
4 roues chape Inox, dont 2 avec freins
Charge maxi : 400 kg



Code	Désignation	U.V.	Prix HT
798306	Chariot à plate-forme "claire-voie", 1025 x 600 x 1050 mm	1	-
798406	Plate-forme pleine amovible, 1007 x 607 x 12 x ép 1,5 mm	1	-
798506	Chariot complet, 1025 x 600 x H 1050 mm	1	-

CHARIOTS À DOSSIER RABATTABLE



Code	Désignation	U.V.	Prix HT
140517	1- Plateau 825 x 520 mm, charge maxi 180 kg	1	-
149086	2- Plateau 740 x 480 mm, charge maxi 150 kg, roues non montées	1	-

CHARIOTS PRESTAR

NEW



Code	Désignation	U.V.	Prix HT
149087	Chariot avec poignée rabattable, 740 x 455 x H 910 mm, charge maxi 150 kg	1	-
149088	Chariot avec poignée rabattable, 915 x 600 x H 990 mm, charge maxi 300 kg	1	-

PLATEAU ROULANT SANS DOSSIER

NEW

Polypropylène renforcé
Charge maxi : 500 kg



Code	Désignation	U.V.	Prix HT
140522	600 x 400 mm	1	-

BAINS-MARIE MOBILES



MADE IN FRANCE



1 régulation par cuve, parfaite isolation, autonomie de service : 30 à 120 repas, nettoyage facile, sécurité : thermostat sur chaque cuve, vanne vidange/cuve

Code	Désignation	U.V.	Prix HT
872012	1- 2 cuves GN 1/1, 900 x 690 x H 900 mm	1	-
872013	2- 3 cuves GN 1/1, 1280 x 690 x H 900 mm	1	-
872314	3- 4 cuves GN 1/1, 1608 x 747 x H 900 mm	1	-

CUVIERS



MADE IN FRANCE
Charge maxi : 60 kg



Code	Désignation	U.V.	Prix HT
793506	1- Mobile, pour 2 GN 1/1 ou 1 GN 2/1, 770 x 630 x H 1010 mm	1	-
793906	2- Cuvier standard égouttoir, pour 2 GN 1/1 ou 1 GN 2/1, 770 x 640 x H 1010 mm, avec robinet de vidange	1	-
793606	3- Cuvier standard, à niveau variable, pour 2 GN 1/1 ou 1 GN 2/1, 970 x 700 x H 1140 mm	1	-
793607	4- Cuvier standard égouttoir, à niveau variable, pour 2 GN 1/1 ou 1 GN 2/1, 970 x 700 x H 1140 mm	1	-

TABLES DE COLLECTE ET TRI DES DÉCHETS HARMONIE



Pour plus d'informations, merci de nous contacter



BOURGEAT

Pour une réponse parfaitement adaptée à vos besoins, utilisez le configurateur sur le catalogue digital



PLUS LUDIQUE

Kit signalétique simple, clair et ludique. Sensibiliser de manière pédagogique les convives à la lutte contre le gaspillage alimentaire (avec l'affichage direct en option).

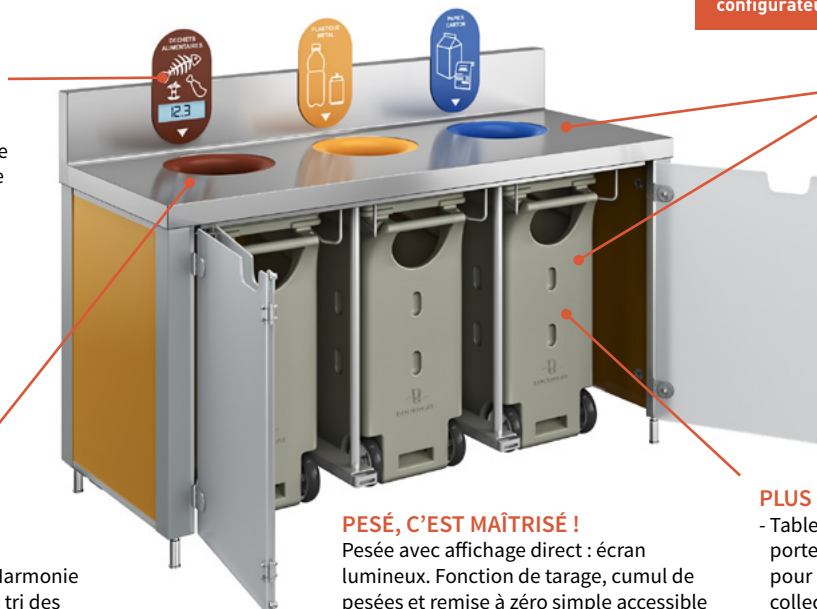

PLUS ACCESSIBLE

Sans rampe, les tables Harmonie facilitent grandement le tri des déchets même pour les plus petits (accès facilité grâce aux TVO excentrés).

PESÉ, C'EST MAÎTRISÉ !

Pesée avec affichage direct : écran lumineux. Fonction de tarage, cumul de pesées et remise à zéro simple accessible en façade. Autonomie de 40 services. Chargeur de batterie unique avec rangement intégré dans le dossier.

FACILE À NETTOYER

Dossieret inox plié monobloc. Sans collerettes qui dépassent du plan de travail, elles sont plus propres et plus rapides à nettoyer pour le personnel de service. Collecteurs monoblocs suspendus (pas de contact avec le sol), sans zones de rétention de déchets et lavables au jet.

PLUS PRATIQUE

- Tables disponibles sans porte ou avec portes (situées à l'arrière ou en façade) pour un accès simple et direct aux collecteurs. Portes en PMMA translucide.
- Collecteurs monoblocs spécialement conçus pour faciliter le remplacement du sac poubelle (moins d'effort).

- Deux hauteurs disponibles : hauteur standard 830 mm ou primaire 680 mm.
- Structure profilé alu anodisé.
- Dessus acier inox épaisseur 12/10 mm.
- Cadre inox de suspension des collecteurs (1 par TVO) sans pesée.
- 2 ou 3 TVO emboutis avec collerettes en élastomère gris, Ø 170 mm intégrées et affleurantes.
- 2 ou 3 collecteurs en plastique rotomoulé suspendus pour sac de 110 litres, avec poignée de manutention, 2 roulettes et accès frontal pour faciliter la sortie du sac. Livrés avec sangle élastique d'accrochage du sac.
- 4 pieds avec vérins réglables.
- Façade et côtés en mélaminé hydrofuge (10 couleurs au choix en standard à indiquer à la commande).

SUPPORT SAC GRAND FORMAT

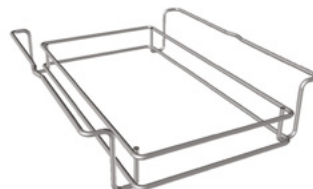

Code	Désignation	U.V.	Prix HT
859790	Pour sac 130 ou 150 L, 436 x 304 x H 42 mm	1	-

BIO SEAU



Code	Désignation	U.V.	Prix HT
859730	6 L, 324 x 450 x H 370 mm	1	-

DÉBARRASSAGE PARTICIPATIF

Créez une véritable ligne de débarrassage et de tri sélectif, grâce aux modules qui viennent compléter votre table de tri.

Avec ou sans porte, portes avant ou arrière. Options : pieds, signalétique (couteaux, fourchettes, cuillères, plateaux, assiettes, bols/ramequins, verres)



NEW

CHARIOT DE TRI DE VAISSELLE

MEUBLE DE TRI POUR LES COUVERTS

MEUBLE DE TRI UNIVERSEL

CHARIOT À NIVEAU CONSTANT POUR PLATEAUX



MODÈLES HAUTEUR STANDARD

HAUTEUR 83 CM



Pour plus d'informations, merci de nous contacter



NEW



Code	Désignation	U.V.
2 collecteurs - Livrée avec 2 chariots		
858002	Sans rampe	1
858022	Avec rampe	1
858032	Avec rampe + roulettes	1
3 collecteurs - Livrée avec 3 chariots		
858003	Sans rampe	1
858023	Avec rampe	1
858033	Avec rampe + roulettes	1
858103	Avec rampe + panneaux d'habillage	1
858113	Avec rampe + roulettes + panneaux d'habillage	1
858006	Chariot porte sac supplémentaire	1
480694	Sangle élastique, Ø 6 mm pour chariot porte sac	1

MODÈLES HAUTEUR RABAISSÉE PRIMAIRE

HAUTEUR 68 CM



Pour plus d'informations, merci de nous contacter



NEW



Code	Désignation	U.V.
2 collecteurs - Livrée avec 2 chariots		
859002	Sans rampe	1
859022	Avec rampe	1
3 collecteurs - Livrée avec 3 chariots		
859003	Sans rampe	1
859023	Avec rampe	1
859103	Avec rampe + panneaux d'habillage	1
859006	Chariot porte sac supplémentaire	1
480694	Sangle élastique, Ø 6 mm pour chariot porte sac	1

CHARIOT D'ÉVACUATION DES SACS POUBELLES



Acier inoxydable



Structure en tube carré inox 25x25 mm. Fond décaissé en tôle pleine pour récupération des jus.
Ridelle de maintien sur les 4 côtés.
2 traverses sur les hauteurs des portillons.
Poignée de manutention ergonomique en tube diam. 25 mm (hauteur ergonomique de 110 mm en haut de la poignée).
4 roues pivotantes chape inox diam. 150 mm dont 2 avec freins.
Zone de dépose des sacs à 295 mm du sol.
Capacité : 2 poubelles cylindriques diam. 55 cm ou sacs de 110 L en vrac.



Code	Désignation	U.V.	Prix HT
859720	Grand modèle, 675 x 1370 x H 1120 mm	1	-
859710	Petit modèle, 675 x 950 x H 1120 mm	1	-

MANNE PATISSIÈRE FOND PLEIN PAROIS AJOURÉES



Polyéthylène haute densité



Code	Désignation	U.V.	Prix HT
511002	600 x 400 x H 120 mm, 20 L, 1200 g	1	-

BACS RECTANGULAIRES

PEHD



Code	Désignation	U.V.	Prix HT
510535	600 x 400 x H 80 mm, 12 L, 865 g	1	-
510536	600 x 400 x H 110 mm, 20 L, 955 g	1	-
510537	Couvercle 600 x 400, 615 g	1	-
140433	500 x 340 x 300 mm, 40 L	1	-
140440	Couvercle 500 x 340 mm, pour bac 140433	1	-
140435	620 x 420 x 300 mm, 60 L	1	-
140441	Couvercle 620 x 420 mm, pour bac 140435	1	-
140439	800 x 520 x 400 mm, 100 L	1	-
140442	Couvercle 800 x 520 mm, pour bac 140439	1	-

BACS RONDS



PEHD



Code	Désignation	U.V.	Prix HT
510531	Ø 480 x H 120 mm, 14 L, 775 g	1	-
510532	Ø 480 x H 180 mm, 20 L, 910 g	1	-
510534	Couvercle, Ø 480 x H 30 mm, 455 g	1	-

BAC PLIABLE

Polypropylène



Code	Désignation	U.V.	Prix HT
511111	600 x 400 x H 150 mm	1	-

BACS À VAISSELLE

Polypropylène



Code	Désignation	U.V.	Prix HT
140587	1- Norme europe, gerbable, 400 x 300 x H 319 mm, pour assiettes Ø 250 mm, 30 L, sans couvercle, 1735 g	1	-
140531	2- Polyéthylène gris, 500 x 310 x H 285 mm, 40 assiettes Ø 265 mm, avec couvercle, 2000 g	1	-
140589	Couvercle 400 x 300 mm, 365 g	1	-

MANNE À VIENNOISERIE



Polyéthylène
Emboîtable à vide jusqu'à 75%



Code	Désignation	U.V.	Prix HT
511005	600 x 400 x H 120 mm, 505 g	1	-

BACS ALIMENTAIRES RECTANGULAIRES CREUX



PEHD



Code	Désignation	U.V.	Prix HT
140377	347 x 230 x H 70 mm, 3 L, 246 g	1	-
140417	400 x 300 x H 100 mm, 10 L, 465 g	1	-
140415	500 x 340 x H 110 mm, 13 L, 555 g	1	-

BACS DE TRANSPORT



Polyéthylène haute densité



Code	Désignation	U.V.	Prix HT
511110	Marron, 600 x 400 x H 100 mm, 870 g	1	-
511115	Jaune, 600 x 400 x H 150 mm, 1170 g	1	-
511124	Jaune, 600 x 400 x H 240 mm, 2030 g	1	-
511132	Jaune, 600 x 400 x H 320 mm, 2330 g	1	-
511141	Jaune, 600 x 400 x H 410 mm, 2680 g	1	-

CHARIOTS PORTE-BACS



4 roues nylon dont 2 avec frein



Sans frein



Code	Désignation	U.V.	Prix HT
140523	1- Universel, ABS gris, 620 x 420 mm, charge maxi 250 kg	1	-
140524	2- Roues caoutchouc, 610 x 410 x H 170 mm, charge maxi 300 kg, chape zinguée	1	-
531101	3- Norme europe, 600 x 400 mm, charge maxi 180 kg, chape zinguée	1	-

BACS GERBABLES 35/55 L

Gilac



Polyéthylène haute densité

BAC + COUVERCLE



Code	Désignation	U.V.	Prix HT
Bac 35 L			
467470	600 x 400 x H 230 mm, rouge, 2340 g	1	-
467471	600 x 400 x H 230 mm, bleu, 2340 g	1	-
467472	600 x 400 x H 230 mm, vert, 2340 g	1	-
467473	600 x 400 x H 230 mm, blanc, 2340 g	1	-
467474	600 x 400 x H 230 mm, jaune, 2340 g	1	-
Bac 55 L			
467475	600 x 400 x H 330 mm, rouge, 2875 g	1	-
467476	600 x 400 x H 330 mm, bleu, 2875 g	1	-
467477	600 x 400 x H 330 mm, vert, 2875 g	1	-
467478	600 x 400 x H 330 mm, blanc, 2875 g	1	-
467479	600 x 400 x H 330 mm, jaune, 2875 g	1	-

BACS GERBABLES EMBOÎTABLES



Schoeller Allibert



Polyéthylène haute densité
Hauteur emboîtable 40 mm

COULEURS ALIGNÉES = BACS GERBÉS

COULEURS CROISÉES = BACS EMPILÉS



Code	Désignation	U.V.	Prix HT
140507	600 x 400 x H 153 mm, 27 L, 1425 g	1	-
140508	600 x 400 x H 244 mm, 45 L, 2068 g	1	-

BACS GERBABLES GRIS

Polypropylène

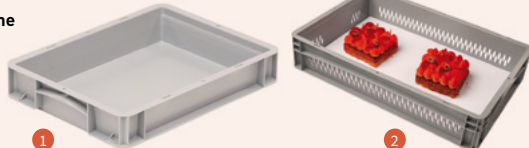

Code	Désignation	U.V.	Prix HT
Fond et côtés pleins			
140582	1- 400 x 300 x H 70 mm, 6 L, 470 g, PP	1	-
140585	1- 400 x 300 x H 170 mm, 16 L, 850 g, PP	1	-
149099	1- 600 x 400 x H 170 mm, 35,6 L, 1390 g, PP	1	-
149104	1- 600 x 400 x H 220 mm, 44,2 L, 1650 g, PP	1	-
149105	1- 600 x 400 x H 270 mm, 51,4 L, 1960 g, PP	1	-
149094	1- 600 x 400 x H 320 mm, 64,5 L, 2200 g, PP	1	-
149106	1- Couvercle plein, 625 g, PP	1	-
Fond et côtés ajourés			
149097	2- 600 x 400 x H 120 mm, 21,4 L, 1160 g, PP	1	-
149098	2- 600 x 400 x H 170 mm, 33,1 L, 1400 g, PP	1	-
149100	2- 600 x 400 x H 220 mm, 41,7 L, 1560 g, PP	1	-

BACS GERBABLES PLEINS BLANCS POIGNÉES OUVERTES

Polyéthylène



Code	Désignation	U.V.	Prix HT
140504	400 x 300 x H 100 mm, 10 L, 625 g, PE	1	-
510315	400 x 300 x H 120 mm, 11,2 L, 690 g, PP	1	-
140506	400 x 300 x H 220 mm, 20,8 L, 1030 g, PP	1	-
140501	Couvercle plein, 630 g, PP	1	-

BACS GERBABLES EMBOÎTABLES



Schoeller Allibert



Polyéthylène haute densité



Code	Désignation	U.V.	Prix HT
510203	1- 600 x 400 x H 187 mm, 35 L	1	-
510205	2- 600 x 400 x H 232 mm, 45 L	1	-

BAC ALLER-RETOUR GERBABLE EMBOÎTABLE



Schoeller Allibert



Polyéthylène haute densité



Code	Désignation	U.V.	Prix HT
510365	600 x 400 x H 300 mm, 50 L, 2200 g	1	-
149103	600 x 400 x H 200 mm, 32 L, 1840 g	1	-
510368	Couvercle pour références 510365 et 149103, 955 g	1	-

BAC EUROPE GERBABLE BLANC

Gilac



Polypropylène haute densité



Code	Désignation	U.V.	Prix HT
280509	295 x 395 x 215 mm, 15 L, 1080 gr	1	-
280511	Couvercle pour bac 280509	1	-
510111	600 x 400 x 80 mm, 13,7 L	1	-
510311	Couvercle 600 x 400 mm, pour bac 510111	1	-

BACS GERBABLES PLEINS BLANCS

NEW

Polyéthylène

POIGNÉES OUVERTES



Code	Désignation	U.V.	Prix HT
510112	600 x 400 x H 100 mm, 20 L, 1000 g, PE	1	-
510301	600 x 400 x H 120 mm, 23,9 L, 1140 g, PP	1	-
140526	600 x 400 x H 170 mm, 35,6 L, 1390 g, PP	1	-
510302	600 x 400 x H 220 mm, 44,2 L, 1650 g, PP	1	-
510303	600 x 400 x H 320 mm, 64,5 L, 2200 g, PP	1	-
510311	Couvercle 600 x 400, pour bacs 510301, 140526, 510302, 510303	1	-

BACS GERBABLES AJOURÉS BLANCS

NEW

CÔTÉS AJOURÉS



Code	Désignation	U.V.	Prix HT
140502	400 x 300 x H 100 mm, 10 L, 600 g, PP, fond plein	1	-
510102	600 x 400 x H 100 mm, 20 L, 1000 g, PE, fond ajouré	1	-
140515	600 x 400 x H 120 mm, 23,9 L, 1140 g, PP, fond ajouré	1	-
140516	600 x 400 x H 170 mm, 35,6 L, 1390 g, PP, fond ajouré	1	-
510311	Couvercle 600 x 400, pour bacs 510102, 140515, 140516	1	-

BACS GERBABLES 159

LE STOCKAGE ET LA MANUTENTION

BACS À VERRES

Système de bacs plastiques avec couvercles et séparateurs modulaires. Destinés au stockage et transport des verres, ils conservent à l'abri des salissures et des chocs.

Les bacs, séparateurs et couvercles sont eux-mêmes facilement nettoyables pour garantir une hygiène parfaite des verres.

PRINCIPE

- 1- Choisir le bac à hauteur adaptée aux verres : 150, 200 ou 250 mm.
- 2- Choisir le type de séparateur adapté en fonction du diamètre du verre : 15, 24 ou 40 alvéoles (voir tableaux et codes).
- 3- Il faut un séparateur de fond et un séparateur à poignées par bac. Le séparateur à poignées se clippe dans les poignées ouvertes du bac.
- 4- Choisir le couvercle avec ou sans charnière.



1- Bacs à verres

Code	Désignation	U.V.	Prix HT
140702	600 x 400 x 150 mm, 1400 gr	1	-
140704	600 x 400 x 200 mm, 1640 gr	1	-
140705	600 x 400 x 250 mm, 1850 gr	1	-



2- Séparateurs haut avec poignées

Code	Désignation	U.V.	Prix HT
140731	40 alvéoles, verre Ø 65 mm	1	-
140732	24 alvéoles, verre Ø 80 mm	1	-
140733	15 alvéoles, verre Ø 100 mm	1	-



3- Séparateurs fond

Code	Désignation	U.V.	Prix HT
140721	40 alvéoles, verre Ø 65 mm	1	-
140722	24 alvéoles, verre Ø 80 mm	1	-
140723	15 alvéoles, verre Ø 100 mm	1	-

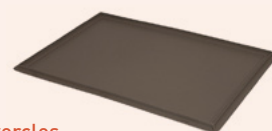

4- Couvercles

Code	Désignation	U.V.	Prix HT
140708	600 x 400 mm, sans charnières	1	-
140709	600 x 400 mm, avec charnières	1	-

COMPARTIMENTS INCLINÉS POUR VERRES

500 x 500 x H 100 mm

Extensions : H 45 mm, 4 poignées moulées dans la masse, empilables, circulation de l'eau efficace, séchage rapide



Code	Désignation	U.V.	Prix HT
140862	1- 9 compartiments, 152 x 152 mm	1	-
815016	1- 16 compartiments, 115 x 115 mm	1	-
815025	1- 25 compartiments, 91 x 91 mm	1	-
815036	1- 36 compartiments, 75 x 75 mm	1	-
815049	1- 49 compartiments, 65 x 65 mm	1	-
140872	2- Extensions 9 compartiments	1	-
815516	2- Extensions 16 compartiments	1	-
815525	2- Extensions 25 compartiments	1	-
815536	2- Extensions 36 compartiments	1	-
815549	2- Extensions 49 compartiments	1	-
811700	3- Réhausse sans cloison	1	-

CASIERS À COUVERTS

Polyéthylène
Capacité 200 à 250 couverts

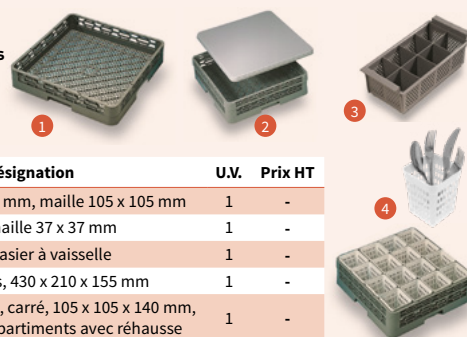

Code	Désignation	U.V.	Prix HT
812010	1- 500 x 500 x H 100 mm, maille 105 x 105 mm	1	-
812037	1- Panier de base maille 37 x 37 mm	1	-
816550	2- Couvercle pour casier à vaisselle	1	-
818008	3- Panier à couverts, 430 x 210 x 155 mm	1	-
817010	4- Godet à couverts, carré, 105 x 105 x 140 mm, pour casier 16 compartiments avec réhausse	1	-

CASIER 18 ASSIETTES OU 9 PLATEAUX



Code	Désignation	U.V.	Prix HT
811000	460 mm, 48 picots	1	-

CASIER OUVERT GRANDS PLATEAUX

Taille plateaux > 460 mm



Code	Désignation	U.V.	Prix HT
813011	500 x 500 x 100 mm	1	-

CHARIOTS POUR CASIERS DE LAVAGE

Polypropylène



Acier inoxydable

NEW



Code	Désignation	U.V.	Prix HT
140762	1- Chariot complet, 4 roues pivotantes	1	-
797306	2- 731 X 634 X H 1050 mm, avec freins, pour casiers à verres, charge maxi 80 kg	1	-
140761	540 x 540 (sans poignée), 4 roues pivotantes	1	-
798106	3- Socle rouleur "Universel", 670 x 580 H 1050 mm	1	-
797106	4- Socle rouleur pour casiers à vaisselle, 670 x 580 H 1050 mm	1	-

GRILLE DE PROTECTION POUR CASIERS À VAISSELLE



Acier inoxydable
1 traverse et 22 fils

Code	Désignation	U.V.	Prix HT
817546	460 x 460 x H 10 mm	1	-



NEW

PALETTE 9 PLOTS PACKPAL



Polyéthylène
Charge dynamique : 500 kg à 1 tonne, statique : 1 à 1,5 tonnes

Code	Désignation	U.V.	Prix HT
532101	1200 x 800 mm	1	-

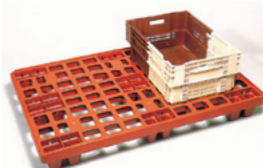

CLIPS DE COULEURS

LOT DE 10

Code	Désignation	U.V.	Prix HT
817015	Blanc, 80 x 40 x H 20 mm	1	-
817016	Bleu, 80 x 40 x H 20 mm	1	-
817017	Vert, 80 x 40 x H 20 mm	1	-
817018	Rouge, 80 x 40 x H 20 mm	1	-
817019	Jaune, 80 x 40 x H 20 mm	1	-





**LE
MOBILIER DE CUISINE**

161



MONTANT DE LA TAXE P.202

LES TABLES AJUSTABLES



Tout employeur éligible à l'Agefiph ayant embauché une personne handicapée peut bénéficier d'une aide financière pour permettre l'adaptation du poste de travail. Le montant est déterminé en fonction de la nature et du contenu du projet. Nos équipements THV option PMR peuvent être éligibles à cette aide, n'hésitez pas à monter un dossier auprès de l'Agefiph (renseignements sur demande).

Table tout inox AISI 304L

Dessus rayonné

Plage de hauteur réglable de 700 mm à 1100 mm

Gestion de la montée et de la descente avec bouton poussoir et se branche sur le secteur (mono 230V - 50 ou 60 Hz)

Option anti-écrasement pour la gamme PMR

Désignation	Poids	UV	Prix HT
1200 x 700 mm	60 kg	1	-
1400 x 700 mm	64 kg	1	-
1600 x 700 mm	71 kg	1	-
1800 x 700 mm	77 kg	1	-
2000 x 700 mm	83 kg	1	-



LES TABLES BORDS DROITS



Tables livrées démontées, dessus du dossier plat, arrière non fermé, coins pliés.



1- Tables à dossieret + étagère basse

Code	H 900 mm L x lg	Poids	UV	Prix HT
280542	1200 x 700 mm	38 kg	1	-
280543	1500 x 700 mm	43 kg	1	-
280544	1800 x 700 mm	48 kg	1	-

2- Tables centrales + étagères basse

Code	H 900 mm L x lg	Poids	UV	Prix HT
280545	1200 x 700 mm	37 kg	1	-
280546	1500 x 700 mm	42 kg	1	-
280547	1800 x 700 mm	47 kg	1	-

3- Tables centrales (roues en option)

Code	H 900 mm L x lg	Poids	UV	Prix HT
280539	1200 x 700 mm	29 kg	1	-
280540	1500 x 700 mm	32 kg	1	-
280541	1800 x 700 mm	35 kg	1	-

LES TABLES RAYONNÉES



LES + PRODUITS



Dessus incliné des dossierets de plan de travail pour supprimer les stagnations liquides, responsables des moisissures de joints.



Table tout inox AISI 304L (18.10) ép: 15/10 sans pièce rapportée pour une hygiène totale. Montage breveté des pieds sans outils : TURN'FIX



4 roulettes pivotantes Ø 125 mm, 2 avec freins



1- Tables à dossieret + étagère basse (roues en option)

Code	H 900 mm L x lg	Poids	UV	Prix HT
280520	1200 x 700 mm	38 kg	1	-
280521	1500 x 700 mm	43 kg	1	-
280522	1800 x 700 mm	48 kg	1	-

2- Tables centrales + étagères basse + roulettes polyamides

Code	H 900 mm L x lg	Poids	UV	Prix HT
280523	1200 x 700 mm	37 kg	1	-
280524	1500 x 700 mm	42 kg	1	-
280525	1800 x 700 mm	47 kg	1	-

3- Tables centrales

Code	H 900 mm L x lg	Poids	UV	Prix HT
280517	1200 x 700 mm	29 kg	1	-
280518	1500 x 700 mm	32 kg	1	-
280519	1800 x 700 mm	35 kg	1	-



Montage rapide et sécurisé sans outil (système breveté)

NOUVEAU SYSTÈME

Encore plus facile
Encore plus rapide
Encore plus robuste



1 Emboîtez

2 Tournez

3 C'est fixé !



MEUBLES MURAUX

18 ANS D'EXP. **10** **Inox 18/10**
2 portes coulissantes suspendues, 1 étagère réglable en hauteur, livrés montés avec serrure



Pans coupés renforçant la rigidité. Portes suspendues sans rail, dessus lisse et incliné. Finition en plis écrasés. Dessus incliné à 15° avec coins soudés.

Code	Désignation	U.V.	Prix HT
280526	1- Armoire inox suspendue portes coulissantes, 1000 x 407 mm	1	-
280527	1- Armoire inox suspendue portes coulissantes, 1200 x 407 mm	1	-
280528	2- Armoire inox suspendue portes coulissantes, 1500 x 407 mm	1	-

MEUBLES BAS



Code	Désignation	U.V.	Prix HT
280529	1- Meuble inox bas, 1000 x 700 mm	1	-
280530	1- Meuble inox bas, 1200 x 700 mm	1	-
280531	1- Meuble inox bas, 1500 x 700 mm	1	-
192212	2- Meuble bas à dossier, bord rayonné, portes coulissantes, 1400 x 700 mm	1	-

ARMOIRES À PRODUITS D'ENTRETIEN

Portes battantes

1 porte doublée,
1 cloison verticale,
3 étagères dont
1 réglable en hauteur



2 portes doublées,
3 étagères
dont 2 réglables
en hauteur

Double plancher assurant une stabilité optimisée. Finition soudée. Structure renforcée de série. Ergonomie : 1 serrure et 1 poignée par porte. Hygiène : dessus et plafond lisses inclinés à 15°. Sécurité : portes battantes encastrées sous le toit = sécurité supplémentaire à la fermeture à clé. Plis écrasés sur les étagères et triple pli sur les côtés.

Code	Désignation	U.V.	Prix HT
280533	1- 600 x 475 x 1935 mm, pieds non montés	1	-
280534	2- 1000 x 475 x 1935 mm, pieds non montés	1	-

ARMOIRES DE RANGEMENTS

3 étagères
dont 2 réglables



Code	Désignation	U.V.	Prix HT
280536	1- Armoire inox portes coulissantes, 1000 x 600 x 1935 mm, pieds non montés	1	-
280532	1- Armoire inox portes coulissantes, 1400 x 600 x 1935 mm, pieds montés	1	-
191612	2- Armoire 2 portes battantes, 1000 x 475 x 1935 mm, pieds non montés	1	-

PUPITRE



Code	Désignation	U.V.	Prix HT
282573	1- 520 x 520 x 165 mm	1	-
284251	2- 520 x 520 x 1150 mm	1	-

TABLE MULTI SERVICES

18 ANS D'EXP. **10** **Inox 18/10**
Étagère basse réglable avec roulettes, livrée démontée



Code	Désignation	U.V.	Prix HT
280535	625 x 500 x 850 mm	1	-

PLONGES

Avec bac de 500 x 500 x P 300 mm



- Option pour plonges
- 4 Vérins INOX : Ajouter X à la fin de la référence
- 4 Roulettes INOX Ø 125 mm (dont 2 à frein) : Ajouter RX à la fin de la référence
- 4 Roulettes Polyamide Ø 125 mm (dont 2 à frein) : Ajouter RP à la fin de la référence

Code	Désignation	Poids	UV	Prix HT
285521	1200 x 700 mm	32 kg	1	-
285522	1200 x 700 mm	32 kg	1	-
285531	1600 x 700 mm	38 kg	1	-
285532	1600 x 700 mm	38 kg	1	-

ROBINETS



- Fixation sur table + équerre de fixation murale.
- Flexible L 1200 mm en tresse acier inox + EPDM standard, dn 12.5.
- Manettes ergonomiques avec tête à clapet 1/4 de tour.
- Robinetteries EC/EF à tête céramique haute qualité.

Code	Désignation	U.V.	Prix HT
282853	1- Douchette avec robinet de puisage à bec orientable, H 1200 mm	1	-
190369	2- Robinet 1/4 de tour, 300 x 300 mm	1	-

RÉCUPAIN

Acier inoxydable, bac en plexiglass

Capacité 60 L.
Bande autocollante de couleur pour mesurer facilement les niveaux acceptables vert et les niveaux critiques rouge. Idéal pour lutter contre le gaspillage alimentaire et sensibiliser les consommateurs à la gestion des déchets.
Résiste aux chocs.
Nettoyage facile.



Code	Désignation	U.V.	Prix HT
192926	592 x 447 x H 945 mm	1	-



NI REPRIS, NI ÉCHANGÉ
COMMANDE SPÉCIALE
DÉLAI FOURNISSEUR
NON CONTRACTUEL

BROSSE À ONGLES ET CHÂINETTE



Code	Désignation	U.V.	Prix HT
150518	Brosse	1	-
150520	Chaîne, longueur 1050 mm	1	-

LAVE-MAINS AVEC DOSSERET



Acier inoxydable
Commande fémorale branchement raccords 15/21



Cuve ronde. Visserie inox fournie pour la fixation murale ainsi que le siphon.
Avec mélangeur sans distributeur de savon

Code	Désignation	U.V.	Prix HT
850400	Lave-mains avec dossier	1	-

LAVE-MAINS SANS DOSSERET



Acier inoxydable
Commande fémorale branchement raccords 15/21



Cuve ronde. Visserie inox fournie pour la fixation murale ainsi que le siphon.
Avec mélangeur sans distributeur de savon

Code	Désignation	U.V.	Prix HT
850000	Lave-mains sans dossier	1	-

FONTAINE À EAU



Inox
304 L



SUR DEVIS

Code	Désignation	U.V.	Prix HT
297108	Avec filtre RS80	1	-
191578	Sans filtre RS80	1	-

OPTIONS POSSIBLES

- Commandes PMR pour Personne à Mobilité Réduite ou par cellule Infra-Rouge, bouton-poussoir, pédale, voire temporisées.
- Remplacement d'une des deux sorties Eau Fraîche par une sortie Eau Tempérée.
- 2 options Eau Chaude 1,1 L/500 W et 1,5 L/1500 W également disponibles. Commandes par boutons-poussoirs.
- Cache-tuyauteries arrière pour une parfaite protection des raccordements arrières.
- Ventilation frontale en cas d'encastrement de la machine (dimensions spéciales. Cf. notre site Internet).
- Kit de récupération interne des eaux usées de 1.8 L en l'absence d'évacuation, avec pressostat de trop-plein.
- Douchette de remplissage des carafes.
- Autosanitisation par vapeur ou rinçage automatique pour une hygiène accrue.
- Modèle École : Carrosserie abaissée de 20 cm pour un accès aisé des enfants. Commandes sous la cuvette.
- Nombreuses options de filtration disponibles : Cartouche Brita ou filtres en ligne selon préférences et volumes consommés.

AFFICHE LAVAGE DES MAINS



Code	Désignation	U.V.	Prix HT
257011	201 x 300 mm, fixation par 2 bandes adhésives	1	-

ÉTAGÈRES MURALES MODULABLES



Possibilité de rajouter 2 niveaux supplémentaires avec les pièces détachées. (consoles et niveaux seuls voir ci-dessous).

Code	Désignation	U.V.	Prix HT
845618	1- 800 x 470 x 1000 mm	1	-
845622	1- 1200 x 470 x 1000 mm	1	-
845635	2- Motant à crémaillère, 1000 x ép. 2 mm, 9 niveaux d'accrochage	1	-
845630	3- Niveau, 800 x 470 x ép. 1,2 mm	1	-
845631	3- Niveau, 1200 x 470 x ép. 1,2 mm	1	-
845637	4- Console pour supporte de niveau, 470 x ép. 2 mm	1	-

ÉTAGÈRES MURALES



Épaisseur 1,2 mm - Visserie inox fournie pour la fixation murale.

Code	Désignation	U.V.	Prix HT
845110	1000 x 375 x 165 mm	1	-
845116	1600 x 375 x 165 mm	1	-

Inox
Charge maxi : 50 kg

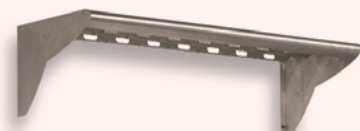

Code	Désignation	U.V.	Prix HT
845608	800 x 400 x H 300 mm	1	-
845612	1200 x 400 x H 300 mm	1	-

ÉTAGÈRES MOBILES



Assemblage par visserie Inox
Charge maxi : 300 kg à répartir sur l'étagère.
Tenue des températures des clayettes en polypropylène de -20 à +60°C



Code	Désignation	U.V.	Prix HT
819601	1100 x 610 mm x H 1865 mm, espace entre clayette 455 mm	1	-
819801	1425 x 610 x H 1865 mm	1	-
819803	1425 x 435 x H 1865 mm	1	-

ÉCHELLE MURALE PLIABLE



En acier inoxydable. Profondeur échelle pliée : 50 mm. 10 niveaux espacés de 90 mm. Charge maxi par niveau : 10 kg. Verrouillage des bras dans les 2 positions ouvert / fermé. Compatible plaques ou grilles 600 x 400 et GN 1/1. Visserie inox fournie pour la fixation murale.

Code	Désignation	U.V.	Prix HT
845010	455 x 380 x 997 mm	1	-

ÉTAGÈRE MURALE POUR BOUTEILLES



Dimensions utiles de stockage : 640 x 95 mm. Visserie inox fournie pour la fixation murale.

Code	Désignation	U.V.	Prix HT
846007	650 x 105 x 110 mm	1	-

ÉTAGÈRES GASTRO 2/3



Aluminium anodisé
Charge maxi par niveau : 90 kg.
Tenue en température des clayettes de -20° à +60°C



Montage facile et sans outil. Clayette en plastique alimentaire amovible. 4 niveaux espacés de 480 mm. H 1730 mm x P 425 mm.

Code	Désignation	U.V.	Prix HT
893002	Kit étagère de base, 1020 mm	1	-
893302	Kit étagère additionnel, L 985 mm, utilisable uniquement avec le kit de base	1	-

CHARIOT CONTENEUR À INGRÉDIENTS

BPA FREE Polyéthylène
89 L



PRATIQUE

Se glisse sous les plans de travail

Code	Désignation	U.V.	Prix HT
510512	610 x 470 x 672 mm, 12,5 kg	1	-

BAC À INGRÉDIENTS

MADE IN FRANCE BPA FREE Polyéthylène

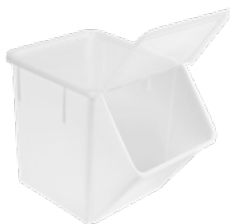

Code	Désignation	U.V.	Prix HT
510524	Bac avec couvercle, 600 x 405 x H 445 mm, 40 L, peut être superposé sur le bac 510522	1	-
510522	Bac avec couvercle et roulettes, 668 x 408 x H 625 mm, 80 L, peut recevoir en dessus 2 bacs 510524	1	-

SEAU CARRÉ

MADE IN FRANCE PEHD
14 L, avec couvercle



Code	Désignation	U.V.	Prix HT
510515	310 x 260 x H 330 mm, 925 gr	1	-

BACS SIMPLE PEAU

MADE IN FRANCE PEHD
-40°C +90°C

Gilac



Code	Désignation	U.V.	Prix HT
140450	100 L, 590 x 535 x 610 mm, 4 roues mixtes Ø 80 mm	1	-
140452	310 L, 1040 x 800 x 730 mm, 4 roues mixtes Ø 100 mm	1	-
140455	Vanne 70 L / min pour bac 310 L, livrée avec raccord	1	-

CONTENEURS CYLINDRIQUES

Polyéthylène alimentaire
-20°C Avec anses et couvercle



Code	Désignation	U.V.	Prix HT
140485	Conteneur 45 L, Ø 420 mm, H 480 mm, 2,7 kg	1	-
140487	Conteneur 60 L, Ø 420 mm, H 630 mm, 3,6 kg	1	-
140491	Conteneur 90 L, Ø 510 mm, H 700 mm, 5,5 kg	1	-

TRINGLES DE CUISINE

MADE IN FRANCE Inox
Monobloc

MATFER



Code	Désignation	U.V.	Prix HT
719105	500 mm, 5 crochets	1	-
719110	1000 mm, 8 crochets	1	-

BARRE PORTE-FICHES

Inox
8 fiches

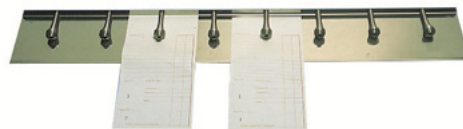

Code	Désignation	U.V.	Prix HT
160599	625 x 100 mm	1	-

CONTENEUR BRUTE ROND

+65°C Polyéthylène
76 L, durable et robuste



Code	Désignation	U.V.	Prix HT
510516	Conteneur 76 L seul, Ø 495 mm, H 580 mm, 2,6 kg	1	-
510517	Couvercle, Ø 505 mm, 0,53 kg	1	-
510518	Socle roulant, Ø 464 x H 168 mm, 2,4 kg, résiste jusqu'à 91 kg de charge	1	-
510520	Conteneur + couvercle + socle, 5,5 kg	1	-



167

**L'HYGIÈNE ET
L'ENTRETIEN**

PAPIERS D'ESSUYAGE



Code	Désignation	U.V.	Prix HT
711401	1- 12 bobines ouate, 150 fts, 20 x 30 cm x long 45 m	1	-
711402	1- 6 bobine ouate, 450 fts, 17,5 x 20 cm x long 90 m	1	-
711400	1- 6 bobines ouate, 450 fts, 19 x 24 cm x long 108 m	1	-
711403	1- 2 bobines ouate, 800 fts, 24 x 21cm x long 168 m	1	-
711406	2- Essuie main pli Z, 3750 fts (25x150 fts), 20,5 x 24 cm	1	-
711407	3- Papier hygiénique, 40 rlx, 500 fts, 9,8 x 11cm x long 55 m	1	-
711408	4- Papier hygiénique mini jumbo, 12 rlx, 890 fts, 9,2 x 18cm x long 160 m	1	-
711411	4- Papier hygiénique maxi jumbo, 6 rlx, 1440 fts, 9 x 18cm x long 260 m	1	-

DÉVIDAGE CENTRAL



Code	Désignation	U.V.	Prix HT
730021	Dévidoir bobine à poser, 400 x 700 x H 950 mm, pour ref 710403	1	-

ESSUYAGE



Code	Désignation	U.V.	Prix HT
853014	Distributeur essuie-mains, fermeture à clés, capot ABS, pliage en Z, 400 à 600 essuie-mains, H 370 x 280 x P 130 mm	1	-

DISTRIBUTEUR À BOBINES

MADE IN FRANCE
ABS
Fixation murale



Code	Désignation	U.V.	Prix HT
853010	310 x 220 x 215 mm, compatible avec bobine 710400	1	-

DISTRIBUTEUR DE PAPIER HYGIÉNIQUE MURAL

ABS



Encombrement minimum pour une charge maximum.
Accepte les rouleaux Jumbo.

Code	Désignation	U.V.	Prix HT
730019	310 x 132 x H 333 mm	1	-

DISTRIBUTEUR DE PAPIER HYGIÉNIQUE MURAL

ABS

PRATIQUE

Une fenêtre sur la face avant permet de contrôler la quantité de papier restante.



Distributeur universel accepte à la fois papier hygiénique ou papier toilette.
Se fixe sur un mur (chevilles et vis non fournies).

Code	Désignation	U.V.	Prix HT
730020	135 x 135 x H 180 mm	1	-

SÈCHES-MAINS AUTOMATIQUES



Moteur monobloc 500 à 1150 W. Vitesse d'air 215 à 380 KM/H. Anti vandalisme. Carrosserie en Inox brillant.
Moteur monobloc 200W. Vitesse d'air 65 Km/H. Niveau sonore 65 DB. Garantie 2 ans

Code	Désignation	U.V.	Prix HT
730015	1- 180 x 152 x H 260 mm	1	-
730012	2- 240 x 250 x H 260 mm	1	-

CENTRALE DE NETTOYAGE



- Centrale à capot, équipée de :
- 1 pistolet basse pression avec jet ajustable, protection anti-chocs, poignée ergonomique.
 - 1 tuyau moyenne pression et eau chaude (max +70°C), renforcé fibre de polyester, agréé contact alimentaire, L= 15 mètres.
 - 1 flexible de raccordement à l'arrivée d'eau (F1/2 - F3/4) L = 1,5 mètre.
 - 1 support pour bidon de 5 L.
 - 1 sachet de 15 buses selon le % de dilution souhaitée du détergent (de 0,5 à 11%).
 - 1 kit d'installation.

Code	Désignation	U.V.	Prix HT
150001	Centrale, 860 x 90 x H 380 mm	1	-
150005	Mitigeur	1	-

DISTRIBUTEUR SAVON

Inox
80 cl, remplissage facile par le dessus, à fixer au mur



Code	Désignation	U.V.	Prix HT
730011	105 x 64 x H 180 mm	1	-

LAVETTES MICROFIBRE

Longue durée de vie, très résistant

LOT DE 5

Code	Désignation	U.V.	Prix HT
710331	345 x 345 mm	1	-



LOT DE 25

Code	Désignation	U.V.	Prix HT
150213	Bleu, 350 x 500 mm	1	-
150251	Jaune, 350 x 500 mm	1	-
150252	Rose, 350 x 500 mm	1	-
150253	Vert, 350 x 500 mm	1	-
150255	Noir, 350 x 500 mm	1	-



TAMPON DE NETTOYAGE EN MAILLE D'INOX



Code	Désignation	U.V.	Prix HT
710327	290 x 290 mm	1	-

PAIRE GANTS SPÉCIAL PLONGE

Nitrile
Anti-glisse



Code	Désignation	U.V.	Prix HT
730253	Taille 7, 460 mm	1	-
730254	Taille 8, 460 mm	1	-
730255	Taille 9, 460 mm	1	-

PAIRE GANTS MÉNAGE

Latex
Longueur 300 mm



NEW

Code	Désignation	U.V.	Prix HT
730256	Taille 6/7	1	-
730257	Taille 7/8	1	-
730258	Taille 8/9	1	-
730259	Taille 10	1	-

ESSUIE-VERRES 100% COTON BLANCHI

Bleu, anti-peluche, épaisseur 180 g/m²

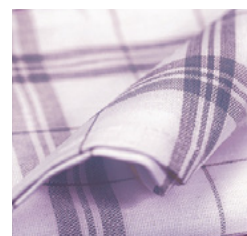

LOT DE 18

Code	Désignation	U.V.	Prix HT
130299	720 x 570 mm	1	-

ESSUIE-VERRES 100% COTON

Épaisseur 200 g/m²



LOT DE 12

Code	Désignation	U.V.	Prix HT
130290	700 x 500 mm	1	-

LAVETTES MICROFIBRE RECYCLÉES



Microfibres recyclées
Idéale pour tous types de surfaces.
Enlève 99% des bactéries.
Lavable jusqu'à 500 cycles à 60°C.



LOT DE 5

Code	Désignation	U.V.	Prix HT
710366	380 x 400 mm	1	-

TAMPONS A RÉCURER SUPERINOX



LOT DE 5

Code	Désignation	U.V.	Prix HT
710329	135 x 18 x 90 mm	1	-

CALOTS PAPIER



Code	Désignation	U.V.	Prix HT
760209	Liseret rouge x 100	1	-
716712	Liseret rouge 10 x 100	1	-
760208	Liseret bleu x 100	1	-
716713	Liseret bleu 10 x 100	1	-
760206	Calot blanc neutre x 100	1	-
716711	Calot blanc neutre 10 x 100	1	-

TOQUES PAPIER



Réglable selon tour de tête, trous d'aération
Personnalisable à partir de 250 pièces



NEW



LOT DE 10

Code	Désignation	U.V.	Prix HT
760321	Blanche 30 plis, H 180 mm	1	-
760331	Blanche 30 plis, H 225 mm	1	-
760312	Blanche 30 plis, H 300 mm	1	-

PHARMACIE



2 étagères + 1 balconnet de rangement en plastique



Code	Désignation	U.V.	Prix HT
159041	1- Armoire à pharmacie	1	-
465191	2- Kit équipement pharmacie	1	-

DISTRIBUTEURS DE CALOTS



Inox



Code	Désignation	U.V.	Prix HT
856100	Distributeur de calots	1	-

TABLIER

Polyéthylène



Code	Désignation	U.V.	Prix HT
799930	1200 x 700 mm, (x 1000)	1	-

SUR-CHAUSSURES VISITEUR BLEUES

SUR DEVIS

Code	Désignation	U.V.	Prix HT
799936	x 1000 (10 boîtes de 100)	1	-



KIT VISITEUR



Kit composé d'une blouse en polyéthylène, d'un masque papier 1 pli, d'une charlotte ronde et de surchaussures en polyéthylène



Code	Désignation	U.V.	Prix HT
716721	x 100	1	-

DISTRIBUTEUR À KITS VISITEUR



Inox



Code	Désignation	U.V.	Prix HT
856131	48 x 83 x 400 mm	1	-

MASQUE

Code	Désignation	U.V.	Prix HT
716725	3 plis, bleu	50	-



CHARLOTTE À USAGE UNIQUE NON TISSÉ

Code	Désignation	U.V.	Prix HT
799931	x 2000 (20 boîtes de 100)	1	-
716729	x 1000 (4 boîtes de 250)	1	-
717719	Sachet de 100	1	-



DISTRIBUTEUR DE MASQUES

Inox

Code	Désignation	U.V.	Prix HT
856130	Distributeur de masques	1	-



DISTRIBUTEUR DE CHARLOTTES

Inox

Code	Désignation	U.V.	Prix HT
856120	Distributeur de charlotte, pour ref 716729	1	-



GANTS NITRILE

Non poudré

Conforme EU 374 (produits chimiques et micro-organismes), EPI classe III, apte au contact alimentaire sans restriction

Code	Désignation	U.V.	Prix HT
730240	Bleu, taille S x 100	1	-
730241	Bleu, taille M x 100	1	-
730242	Bleu, taille L x 100	1	-
730243	Bleu, taille XL x 100	1	-
730245	Noir, taille S x 100	1	-
730246	Noir, taille M x 100	1	-
730247	Noir, taille L x 100	1	-
730248	Noir, taille XL x 100	1	-



GANTS VINYL

Non poudré

Certifié contact alimentaire

Code	Désignation	U.V.	Prix HT
730250	Taille S x 100	1	-
730251	Taille M x 100	1	-
730252	Taille L x 100	1	-
726740	Taille S, 10 boîtes de 100	1	-
726741	Taille M, 10 boîtes de 100	1	-
726742	Taille L, 10 boîtes de 100	1	-
726743	Taille XL, 10 boîtes de 100	1	-



GANTS LATEX

Poudré à l'amidon de maïs

Certifié contact alimentaire

Code	Désignation	U.V.	Prix HT
716744	Taille S x 100	1	-
716745	Taille M x 100	1	-
716746	Taille L x 100	1	-
716747	Taille XL x 100	1	-



DISTRIBUTEUR DE GANTS

Inox

Code	Désignation	U.V.	Prix HT
856110	Distributeur de gants	1	-



DISTRIBUTEUR DE GEL HYDROALCOOLIQUE

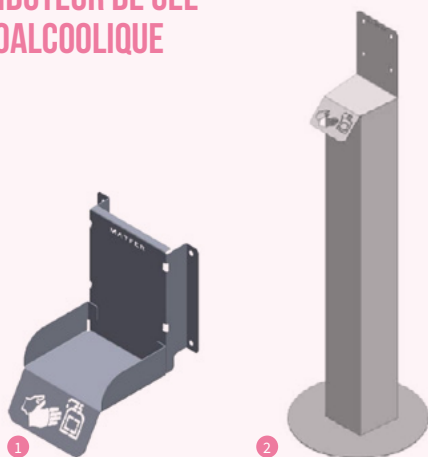

Code	Désignation	U.V.	Prix HT
720202	1- Support mural en inox, 218 x 157 x H 220 mm	1	-
720204	2- Support sur pied en inox, 290 x 290 x H 9650 mm	1	-

LUNETTES DE PROTECTION



Code	Désignation	U.V.	Prix HT
799927	Transparent	1	-

THERMOMÈTRE MÉDICAL FRONTAL + PILES



Code	Désignation	U.V.	Prix HT
407985	Livré avec notice d'utilisation	1	-

DÉTECTEUR ÉLECTRONIQUE DE CO₂

Alarme sonore et visuelle. Batterie rechargeable. Câble et chargeur USB inclus.



Code	Désignation	U.V.	Prix HT
730101	100 x 98 x H 36 mm	1	-

PULVÉRISATEUR MANUEL SOUS PRESSION



Jet réglable, pulvérisation continue ou coup par coup. Pompe à haut rendement. Non agréé aux produits alimentaires. Réservoir polyéthylène translucide.

Code	Désignation	U.V.	Prix HT
710221	1,3L	1	-

DÉGRAISSANT DÉSINFECTANT



Code	Désignation	U.V.	Prix HT
720245	Spray 1 L	1	-
720248	5L	1	-

NETTOYANT SOLS/MURS



Formulé pour le nettoyage et l'entretien courant de tous types de surfaces. Haute efficacité, assure une grande brillance et laisse une agréable odeur. Dilution à partir de 5ml/Litre.

Code	Désignation	U.V.	Prix HT
720238	5 L	1	-

BISTRO PULVÉRISATEUR INOX



Nettoie et rend brillantes les surfaces en inox et en aluminium. Spray sans gaz propulseur.

Code	Désignation	U.V.	Prix HT
720362	0,5L	1	-

BISTROT NETTOYANT ACIER INOX



Idéal pour nettoyer/polir l'acier inoxydable brillant satiné ou brossé dans les cuisines

Code	Désignation	U.V.	Prix HT
720360	250 mL	1	-

DÉTERGENT DÉGRAISSANT SPRAY



Dégraissant surpuissant toutes surfaces. Élimine sans effort tous types de tâches.

Code	Désignation	U.V.	Prix HT
720244	1 L	1	-

DÉTERGENT DÉTARTRANT DÉSINFECTANT



Agit sur les virus enveloppés tel que la COVID en 30 secondes. Parfum frais eucalyptus. Bactéricide, virucide, fongicide, levuricide. Ne laisse pas de trace.

Code	Désignation	U.V.	Prix HT
720241	Spray 750 mL	1	-

NETTOYANT DÉSINFECTANT



Agit sur les virus enveloppés tel que la COVID en 30 secondes.

Code	Désignation	U.V.	Prix HT
720246	Spray 1 L	1	-

NETTOYANT VITRES



Nettoie et fait briller les vitres et surfaces vitrées sans laisser de traces.

Code	Désignation	U.V.	Prix HT
720249	Spray 1 L	1	-

CRÈME À RÉCURER



Récure, nettoie et fait briller. Spécialement étudiée pour l'inox et l'émail, rinçage facile. Sans risque de rayures.

Code	Désignation	U.V.	Prix HT
720062	750 mL	1	-

NETTOYANT VAISSELLE MAIN



Code	Désignation	U.V.	Prix HT
720235	1 L	1	-
720236	5 L	1	-

GEL MAINS DÉSINFECTANT



Antibactérien, conçu pour les collectivités et cuisines, respectueux de l'épiderme. Enrichi en agents adoucissants. Dilution 1dose 3 ml/ litre. Sans parfum.

Code	Désignation	U.V.	Prix HT
720240	5 L	1	-

LIQUIDE RINÇAGE / SÉCHAGE LAVE-VAISSELLE



Optimise le rinçage et le séchage de la vaisselle en machines industrielles. Laisse une vaisselle éclatante sans voile calcaire, à utiliser en complément du nettoyant 720250.

Code	Désignation	U.V.	Prix HT
720252	5 L	1	-

PASTILLES LAVE-VAISSELLE



Code	Désignation	U.V.	Prix HT
720411	Boîtes de 150	1	-

NETTOYANT VAISSELLE MACHINE



Code	Désignation	U.V.	Prix HT
720250	5 L	1	-

DÉSINFECTANT DÉCONTAMINANT FRUITS ET LÉGUMES



Élimine les germes et les micro organismes pathogènes. Conforme à l'arrêt du 27 JUIN 2017. Dilution 30ml : 10 Litres d'eau.

Code	Désignation	U.V.	Prix HT
720261	5 L	1	-

DÉCAPANT FOUR



Puissant détergent, dégraissant, idéal pour fours, fours vapeur, rôtisserie, bacs à frites, pianos, grilles etc. Prêt à l'emploi, dilution 150 à 300 ml pour les bacs à frites.

Code	Désignation	U.V.	Prix HT
720255	5 L	1	-

PASTILLES JAVEL



Comprimés concentrés, à diluer dans l'eau (1 à 2/ 10L). Désinfecte et assainit les murs, sols, linge, sanitaires, mais aussi les ustensiles en contact avec les aliments (avec rinçage). +/- 150 comprimés

Code	Désignation	U.V.	Prix HT
720066	500 gr	1	-

CHARIOT DE MÉNAGE 4 SEAUX



NEW

Code	Désignation	U.V.	Prix HT
150580	Presse verticale, 1 plateau de rangement, 1 seau frontal 17 L, 1 seau arrière 15 L, collecteur de déchets avec couvercle pour sac de 70 L 19,3 Kg, 480 x 940 x H 1130 mm	1	-

CHARIOT DE LAVAGE 2 SEAUX

Polypropylène
Roues directionnelles



Code	Désignation	U.V.	Prix HT
150566	18 L avec presse, presse à mâchoire verticale	1	-

CHARIOT DE LAVAGE ÉCOLINE

Mini-chariot compact, avec séparateur eau propre/sale



Code	Désignation	U.V.	Prix HT
150555	20 L, presse à plat amovible avec poignées démontables	1	-

SEAUX



Code	Désignation	U.V.	Prix HT
710211	1- Seau polyéthylène blanc, 12 L	1	-
150569	2- Seau bleu, 5 L	1	-
150568	2- Seau rouge, 5 L	1	-
150571	2- Seau vert, 5 L	1	-
150573	2- Seau jaune, 5 L	1	-
150578	3- Seau polyéthylène, 10 L, modèle ECO	1	-

RACLETTES ET BROSSES

Nitrile
Stérilisable 120°C



Code	Désignation	U.V.	Prix HT
710037	1- Raclette double lame polyester, stérilisable 120°C, L 550 mm	1	-
150504	1- Raclette double lame polyester, stérilisable 120°C, L 750 mm	1	-
710040	2- Raclette, L 350 mm	1	-
710031	2- Raclette, L 450 mm	1	-
150517	3- Raclette à manche pour plan de travail	1	-
150030	4- Frottoir, fibre polyester dure, L 265 mm	1	-
710077	4- Frottoir, fibre polyester dure, L 325 mm	1	-
710113	5- Lave pont dur, 230 mm	1	-
710039	6- Balai, fibre polyester 1/2 dure blanche, L 280 mm	1	-

PLOT DE SÉCURITÉ

Plot recto/verso avec indications bilingues français/anglais



Code	Désignation	U.V.	Prix HT
150553	270 mm x H 610	1	-

POTEAUX DE GUIDAGE



Code	Désignation	U.V.	Prix HT
012700	Rouge, Ø 310 x H 1010 mm	1	-
012702	Gris, Ø 310 x H 1010 mm	1	-

DÉBOUCHOIR ÉVIER ET SANITAIRE

Caoutchouc
Fibre nylon et plastique



Code	Désignation	U.V.	Prix HT
467349	1- Ø 150 mm	1	-
159083	2- Blanc, Ø 140 mm	1	-

MANCHES POUR BALAIS ET RACLETTES

Adaptables sur toutes nos références de balais, frottoirs et raclettes



Code	Désignation	U.V.	Prix HT
710033	1- Fibre de verre, 1350 mm, embout cristal	1	-
150506	2- Aluminium anodisé, 1400 mm	1	-

SUPPORT BALAIS MURAL

Polypropylène et caoutchouc
Pour manche de Ø 9 à 35 mm



Code	Désignation	U.V.	Prix HT
150507	Mural, 500 mm	1	-

SERPILLIÈRES



Code	Désignation	U.V.	Prix HT
150575	1- Mop coton, 220 g, coton 90 %, douille à vis	1	-
150577	2- Manche à vis en acier chromé, Ø 21 mm	1	-
150527	3- Seau 12 L avec essoreur pour mop coton	1	-

PELLES & BALAYETTES

Couleurs variable selon arrivage



Code	Désignation	U.V.	Prix HT
710109	1- Pelle en acier laqué	1	-
710106	2- Balai coco manche, 490 mm	1	-
280046	3- Ensemble pelle / balayette plastique, couleur aléatoire	1	-
150552	4- Ensemble balayette / pelle basculante avec couvercle, L totale 940 mm	1	-

ÉPONGES



LOT DE 3, 3 COULEURS ASSORTIES

Code	Désignation	U.V.	Prix HT
150196	1- Éponge végétale bordée blonde, 144 x 95 x 27 mm, x 10	1	-
710328	2- Éponge spirale inox, 60 g, x 10	1	-
710327	3- Tampon de nettoyage en maille inox, 290 x 290 mm	1	-
710329	4- 5 tampons à récurer Superinox, 135 x 18 x 90 mm	1	-
710342	5- 10 tampons à récurer vert Spontex, 150 x 230 x H 90 mm	1	-
710348	6- 10 éponge à récurer spécial collectivités, 130 x 90 x 28 mm	1	-
150183	7- Carrés vaisselle éponge, 180 x 180 mm, x3	1	-

ÉPONGES ÉCORESponsables

100% fibres recyclées de Polyester et coquilles de noix.

Microfibres recyclées



Code	Désignation	U.V.	Prix HT
710361	Éponges à récurer écoresponsables, lot de 10	1	-
710363	Rouleau à récurer marron, 6 m x 150 mm	1	-
710366	Lavette microfibre, 380 x 400 mm, lot de 5	1	-

BALAIS SERPILLIÈRES



Hyper absorbant

Lavable à 90°C en autoclave

Code	Désignation	U.V.	Prix HT
150561	1- Pince pour lavage à plat, base plastique, 400 x 180 mm	1	-
150562	2- Frange, coton et polyester, 400 x 170 mm, s'utilise avec 150561	1	-
150532	3- Frange 100% polyester superabsorbante, 400 x 170 mm (150561)	1	-
150563	4- Pince faubert, 175 mm	1	-
150564	5- Frange faubert coton 340 g	1	-
150560	6- Manche, aluminium anodisé, 1400	1	-

BROSSE ALIMENTAIRE

Stérilisable



Code	Désignation	U.V.	Prix HT
710083	205 mm	1	-

MANCHE COURT



Code	Désignation	U.V.	Prix HT
150070	280 mm	1	-

BROSSE À ONGLE + CHAÎNETTE



Code	Désignation	U.V.	Prix HT
150518	Brosse fibre dure, 128 x 45 mm	1	-
150520	Chaînette inox, livrée avec 2 crochets, 105 mm	1	-

CUVETTE RONDE

Polypropylène blanc



Code	Désignation	U.V.	Prix HT
140462	Ø 390 mm, 9L	1	-

WASSINGUES



Code	Désignation	U.V.	Prix HT
710232	1000 x 500 mm	1	-

ROULEAU À RÉCURER



Code	Désignation	U.V.	Prix HT
710336	3000 x 150 mm	1	-

GOUPILLON



Code	Désignation	U.V.	Prix HT
150085	Ø 60 x 420 mm	1	-

SUPPORTS SACS POUBELLES



Code	Désignation	U.V.	Prix HT
150373	Support sac poubelle, acier brossé	1	-
150374	Support sac poubelle, fer vernis poudre epoxy	1	-
150375	Adhésif rouge pour couvercle de support	1	-
150376	Adhésif vert pour couvercle de support	1	-
150377	Adhésif jaune pour couvercle de support	1	-
150378	Adhésif bleu pour couvercle de support	1	-

SUPPORTS SACS POUBELLES

Code	Désignation	U.V.	Prix HT
150391	Support sac 120L, 640 x 500 x H 950 mm, en PEHD, livré sans couvercle	1	-
150397	Couvercle blanc, en PP, pour collecteur 150391	1	-
150393	Couvercle rouge, en PP, pour collecteur 150391	1	-
150394	Couvercle bleu, en PP, pour collecteur 150391	1	-
150395	Couvercle vert, en PP, pour collecteur 150391	1	-
150396	Couvercle jaune, en PP, pour collecteur 150391	1	-



PORTE-SAC CLIC-CLAC



Inox et ABS

2 roulettes pivotantes, structure monobloc, pour sacs 100 et 110 L (réceptacle amovible)



Code	Désignation	U.V.	Prix HT
857930	590 x 405 x H 960 mm	1	-

CHARIOT PORTE-SAC POUBELLE 110 L



Inox



Tube inox de 20 mm sans recoin pour un nettoyage facile. Couvercle avec poignée intégrée et réceptacle en polypropylène. Démontable sans outil permettant le lavage au lave-vaisselle. 2 roulettes Ø 75 mm. Fixation du sac par sangle. Livré avec un jeu de 6 étiquettes adhésives couleurs avec pictogrammes tri sélectif.

Code	Désignation	U.V.	Prix HT
857920	488 x 359 x H 864 mm, 2 roulettes Ø 75 mm	1	-
480694	Élastique de rechange, Ø 8 mm pour 857920	1	-

CHARIOT PORTE-SAC POUBELLE 110 L



Inox

Très robuste



Code	Désignation	U.V.	Prix HT
857911	450 x 360 x H 820 mm, 2 roulettes, fixation du sac par sangle	1	-

COLLECTEURS À DÉCHETS PÉLICAN



Inox

Fixation par 4 pinces sur le couvercle, nettoyage facile, 100% recyclable en fin de vie



Structure en tube inox Ø 20 mm. Ouverture du sac par pédale et par principe de pincement sur demi couvercles.

Code	Désignation	U.V.	Prix HT
857940	1- Modèle sans habillage avec couvercle, 512 x 484 x H 900 mm, 110 L	1	-
857941	2- Modèle avec habillage avec couvercle, 512 x 484 x H 900 mm, 110 L	1	-

POUBELLES TRI-SÉLECTIF 120 L



Poubelles 120 litres, corps gris, avec couvercle de couleur pour les différents types de déchets.

Code	Désignation	U.V.	Prix HT
150381	Bleu, 550 x 485 x H 930 mm	1	-
150384	Vert, 550 x 485 x H 930 mm	1	-
150385	Jaune, 550 x 485 x H 930 mm	1	-
150387	Rouge, 500 x 410 x H 820 mm	1	-

POUBELLE D'IMMEUBLE 80 L



Code	Désignation	U.V.	Prix HT
150390	660 x 570 mm	1	-

POUBELLES À PÉDALE

Polyéthylène HD



NEW

Équipée de roues pour les modèles 90 L et 106 L. Modèle 45 L adapté pour la boutique.

Code	Désignation	U.V.	Prix HT
150370	410 x H 600 mm, 45 L	1	-
150371	500 x H 670 mm, 70 L	1	-
150372	500 x H 820 mm, 90 L	1	-
150379	500 x H 820 mm, 90 L, avec roulettes	1	-
409593	500 x H 820 mm, 90 L, couvercle rouge	1	-
409590	500 x H 820 mm, 90 L, couvercle vert	1	-
409595	500 x H 820 mm, 90 L, couvercle jaune	1	-



Plastique



Gilac

Code	Désignation	U.V.	Prix HT
159082	245 x 195 x H 225 mm, 4 L	1	-

POUBELLES ROULANTE 120 L



Équipée de 2 roues à bandage caoutchouc, prise frontale pour véhicule de collecte. Conforme à la norme EN 840-2.

Code	Désignation	U.V.	Prix HT
150380	550 x 480 x H 930 mm	1	-



Galvanisé, montage sans outil. Avec couvercle, prise frontale, sans pédale. En polypropylène. Stérilisable. Résiste au chaud comme au froid. 2 larges roues arrière de Ø 100 mm pour une manipulation aisée. Dimensions : H 930 x L 550 x P 480 mm.

Code	Désignation	U.V.	Prix HT
150382	Poubelle roulante, 120 L	1	-
150383	Pédale + anneau porte bacs, montage sur poubelle facile, sans outil	1	-

SACS POUBELLE



Code	Désignation	U.V.	Prix HT
730522	500 sacs, 30 L, noir, 35 µ, norme NF	1	-
718403	400 sacs, 50 L, en PEBD noir 35 µ	1	-
718405	200 sacs, 110 L, 45 µ	1	-
718407	100 sacs, 130 L, 45 µ	1	-
718408	100 sacs, 160 L, en PEHD 47 µ	1	-
730527	100 sacs, 130 L, en PEBD gris renforcé 55 µ	1	-
718409	100 sacs, 160 L, en PEBD gris renforcé 75 µ	1	-

CHARIOT D'ÉVACUATION DES SACS POUBELLES



Acier inoxydable



Structure en tube carré inox 25x25 mm. Fond décaissé en tôle pleine pour récupération des jus. Ridelle de maintien sur les 4 côtés. 2 traverses sur les hauteurs des portillons.

Poignée de manutention ergonomique en tube diam. 25 mm (hauteur ergonomique de 110 mm en haut de la poignée). 4 roues pivotantes chape inox diam. 150 mm dont 2 avec freins. Zone de dépose des sacs à 295 mm du sol. Capacité : 2 poubelles cylindriques diam. 55 cm ou sacs de 110 L en vrac.

Code	Désignation	U.V.	Prix HT
859720	Grand modèle, 675 x 1370 x H 1120 mm	1	-
859710	Petit modèle, 675 x 950 x H 1120 mm	1	-

ASPIRATEUR À EAU ET À POUSSIÈRE

Aspirateur polyvalent et puissant, 60 décibels



Pour nettoyage des petites surfaces alimentaires. Aspiration sur moquettes, sols durs et aspirations liquides. Grande capacité, carrosserie polypropylène résistante aux chocs, cuve en acier inoxydable. 4 roues pivotantes. Flexible L 2000 mm, Ø 36 mm, + 2 tubes L 500 mm, Ø 36 mm. 200/240 V, 50/60 Hz

Code	Désignation	U.V.	Prix HT
710518	Aspirateur eau et poussières 20L, 1200 W	1	-
710528	Lot de 10 sacs pour aspirateur 710518 20L	1	-

ASPIRATEUR À POUSSIÈRE 9L

Aspirateur compact et léger, 76 décibels



Adapté pour nettoyage des bureaux et petits locaux commerciaux. Équipement complet. Carrosserie ABS. Flexible L 1500 mm, Ø 32 mm + 3 tubes L 500 mm, Ø 32 mm. Dim : 335 x 390 x 305 mm, 200/240 V, 50/60 Hz

Code	Désignation	U.V.	Prix HT
710515	Aspirateur poussières 9L, 900 W	1	-
710525	Lot de 10 sacs pour aspirateur 710515 9L	1	-

PIÈGES À RATS ET SOURIS RATUCLAC



NEW

Code	Désignation	U.V.	Prix HT
730215	Paquet de 10 pièges à souris et à rats, 190 x 280 mm	1	-

PIÈGE À MITES ALIMENTAIRES



Code	Désignation	U.V.	Prix HT
730211	Boîte de 4 pièges, 120 x 15 x H 140 mm	1	-

PIÈGE À CAFARDS ET BLATTES



Code	Désignation	U.V.	Prix HT
730221	Boîte de 5 pièges, 125 x 30 x H 170 mm	1	-

DÉSINSECTISEUR À LED S80

IP 52
À glue

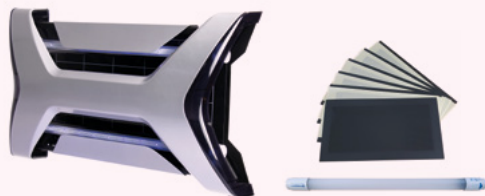

Fonctionne avec des plaques de glu. Équipé de 2 tubes UV-A LED 15W. Livré avec 1 plaque de glu.

Code	Désignation	U.V.	Prix HT
730140	80 m2, 575 x 348 mm	1	-
730150	Lot de 10 plaques de glu, pour désinsecteurs S80 et S120B	1	-
730156	Tube LED UV-A, pour désinsecteurs S80 et S120B	1	-

DÉSINSECTISEUR À LED S120B

IP 65
À glue



Fonctionne avec des plaques de glu. Équipé de 2 tubes LED UV-A 9W. Livré avec 1 plaque de glu.

Code	Désignation	U.V.	Prix HT
730141	120 m2, 540 x 400 mm	1	-
730150	Lot de 10 plaques de glu, pour désinsecteurs S80 et S120B	1	-
730156	Tube LED UV-A, pour désinsecteurs S80 et S120B et S200B	1	-

DÉSINSECTISEUR À LED S200B

IP 65
À glue



Fonctionne avec des plaques de glu. Équipé de 4 tubes UV-A LED 15W. Livré avec 1 plaque de glu.

Code	Désignation	U.V.	Prix HT
730143	200 m2, 635 x 465 mm	1	762,00
730151	Lot de 10 plaques de glu, pour désinsecteur S200B	1	86,00
730156	Tube LED UV-A, pour désinsecteurs S80 et S120B et S200B	1	73,60

DÉSINSECTISEUR À LED S200I

IP 54
À glue

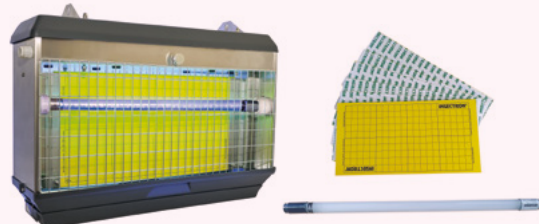

Fonctionne avec des plaques de glu. Équipé de 2 tubes LED UV haute performance de 6,5 W. Livré avec 1 plaque de glu.

Code	Désignation	U.V.	Prix HT
730145	200 m2, 720 x 520 mm	1	-
730155	Lot de 10 plaques de glu, pour désinsecteur S200I	1	-
730157	Tube LED UV-A, pour désinsecteur S200I	1	-



LES
VÊTEMENTS

179

SABOTS EZI SEKURIT

Extra léger (230 gr),
coquille en composite



Conforme à la norme EN 20345 SRC.

Code	Désignation	U.V.	Prix HT
774136	T 36	1	-
774137	T 37	1	-
774138	T 38	1	-
774139	T 39	1	-
774140	T 40	1	-
774141	T 41	1	-
774142	T 42	1	-
774143	T 43	1	-
774144	T 44	1	-
774145	T 45	1	-
774146	T 46	1	-
774147	T 47	1	-

SABOTS SÉCURITÉ SILVO BLANCS



Sabot sécurité conforme à la norme CE EN ISO 20345:2004 SB E A SRC. Tige en microfibre respirante et résistante. Embout de sécurité acier 200 joules. Intérieur doublé " drytec ". Semelle intérieure amovible. Semelle extérieure en polyuréthane légère et antidérapante. Lavable en machine à 30°C.

Code	Désignation	U.V.	Prix HT
280434	T 35	1	-
280435	T 36	1	-
280436	T 37	1	-
280437	T 38	1	-
280438	T 39	1	-
280439	T 40	1	-
280440	T 41	1	-
280441	T 42	1	-
280442	T 43	1	-
280443	T 44	1	-
280445	T 45	1	-
280446	T 46	1	-

CHAUSSURES DE SÉCURITÉ NOIRES



Code	Désignation	U.V.	Prix HT
280184	T 35	1	-
280185	T 36	1	-
280186	T 37	1	-
280187	T 38	1	-
280188	T 39	1	-
280189	T 40	1	-
280190	T 41	1	-
280191	T 42	1	-
280192	T 43	1	-
280193	T 44	1	-
280194	T 45	1	-
280195	T 46	1	-
280196	T 47	1	-

MOCASSINS TOM BLANCS S2

Embout en acier
Semelle antidérapante, imperméable



Code	Désignation	U.V.	Prix HT
280427	T 35	1	-
774036	T 36	1	-
774037	T 37	1	-
774038	T 38	1	-
774039	T 39	1	-
774040	T 40	1	-
774041	T 41	1	-
774042	T 42	1	-
774043	T 43	1	-
774044	T 44	1	-
774045	T 45	1	-
774046	T 46	1	-

Mocassin sécurité à la norme CE ISO EN 20345/2004 S2 SRC.

Tige en Microfibre hydrofuge S2, très résistante et respirante de marque déposée. Semelle en polyuréthane monodensité injecté, antidérapante, antistatique. Résistante aux huiles et aux acides. Semelle intérieure en latex antistatique lavable et emovible, traitée antibactériennes, antimycoses. Doublure textile souple et respirante. Embout coquille d'acier, résistante aux chocs 200 joules, à la compression 1500 kg. Nettoyage avec une éponge humide et du savon.

BOTTES SÉCURITÉ AGRO

MADE IN FRANCE Embout en acier
Semelle antidérapante, imperméable



Code	Désignation	U.V.	Prix HT
130536	T36	1	-
130537	T37	1	-
130538	T38	1	-
130539	T39	1	-
130540	T40	1	-
130541	T41	1	-
130542	T42	1	-
130543	T43	1	-
130544	T44	1	-
130545	T45	1	-
130546	T46	1	-

Conformes à la norme EN 345 1SB, tige PVC haute résistance, traitée antibactérien. Coloris : blanc.

SAMBO

Embout composite, dessus cuir
Semelle antidérapante, antiperforation



Coloris : gris.
Taille 39 à 48.
Classe de sécurité S3
Norme EN ISO 20345 SRC
Amagnétique, haute résistance à la chaleur et au déchirement, semelle EVA pour un confort optimal, absorption des chocs.

SUR DEMANDE

TRAIL

Embout en polycarbonate, dessus cuir et microfibre
Semelle antidérapante, antiperforation



Coloris : noir.
Taille 35 à 48.
Classe de sécurité S3
Norme EN ISO 20345 SRC
Amagnétique, chaussant large, talon décroché, amorti sur coussin d'air, absorption des chocs au talon, maintien de la voûte plantaire.

SUR DEMANDE

TREYK

Embout en polycarbonate, dessus cuir et microfibre
Semelle antidérapante, antiperforation



Coloris : noir.
Taille 35 à 48.
Classe de sécurité S3
Norme EN ISO 20345 SRC
Amagnétique, chaussant large, talon décroché, amorti sur coussin d'air, absorption des chocs au talon, maintien de la voûte plantaire.

SUR DEMANDE

TAPIS ANTI-GLISSE

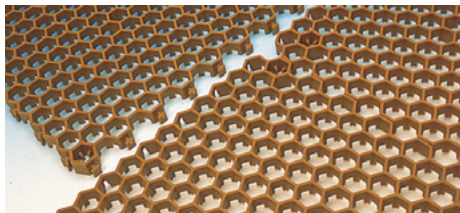

LOT DE 4 Structure alvéolée en polyéthylène anti-glisse. Montage et démontage faciles par clipsage. Vendu par lot de 4 dalles, soit 1m². Prix du lot.

Code	Désignation	U.V.	Prix HT
779011	500 x 500 mm	1	-

TAPIS ANTI-HUMIDITÉ

Semelle en caoutchouc et vinyle



Microfibre plus absorbante et lavable en machine à 30°C.

Code	Désignation	U.V.	Prix HT
150540	900 x 600 mm, ép.9 mm	1	-

VESTIAIRES

SUR DEVIS, NOUS CONSULTER

TOIT PLAT OU
COIFFE INCLINÉE

Vestiaires équipés d'étagères, d'une serrure cadénassable (à clés sur demande), d'une barre porte manteaux (2 crochets), d'une cloison de séparation, d'une patère et d'un miroir.

AVEC OU SANS PIEDS



CARAY

MONTANT DE LA TAXE → P.202



NI REPRIS, NI ÉCHANGÉ
COMMANDE SPÉCIALE
DÉLAI FOURNISSEUR
NON CONTRACTUEL

OPTIONS DISPONIBLES

- 1 Toit incliné
1, 2, 3 ou 4 cases



Code	Désignation
280264	1 case, 300 x 490 x H 2140 mm
280256	1 case, 400 x 490 x H 2140 mm
280258	2 cases, 600 x 490 x H 2140 mm
280261	2 cases, 800 x 490 x H 2140 mm
280262	3 cases, 900 x 490 x H 2140 mm
280259	3 cases, 1200 x 490 x H 2140 mm
280260	4 cases, 1200 x 490 x H 2140 mm

- 2 Toit plat
1, 2, 3 ou 4 cases



Code	Désignation
280263	2 cases, 800 x 490 x H 1940 mm
280257	2 cases, 600 x 490 x H 1940 mm

- 3 Toit plat
2, 4 ou 6 portes en L



Code	Désignation
285591	2 portes, 415 x 500 x H 1800 mm
285592	4 portes, 800 x 500 x H 1800 mm
285593	6 portes, 1185 x 500 x H 1800 mm

- 4 Toit plat
4 cases superposées

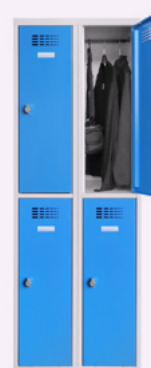

Code	Désignation
280267	600 x 490 x H 1800 mm

TABLIERS À USAGE UNIQUE



Code	Désignation	U.V.	Prix HT
730260	1200 x 700 mm, ép 25 µ, en polypropylène, x 100	1	-
799930	1200 x 700 mm, ép 25 µ, en polyéthylène, 10 x 1000	1	-

CHEF BLANC

100% coton
Tablier large enroulant la taille



Code	Désignation	U.V.	Prix HT
130135	Chef blanc, 102 x 90 cm	1	-
130140	1/2 chef blanc, 102 x 60 cm	1	-

TABLIERS VALET AVEC OU SANS POCHE

Toile 50% polyester, 50% coton
250g/m²



Code	Désignation	U.V.	Prix HT
Avec poche			
130150	Blanc, 102 x 95 cm	1	-
130151	Noir, 102 x 95 cm	1	-
130152	Gris, 102 x 95 cm	1	-
130160	Bleu, 102 x 95 cm	1	-
Sans poche			
130145	Blanc, 102 x 95 cm	1	-
130155	Bleu, 102 x 95 cm	1	-

TABLIER DE BOUCHER

Cotte de maille inox
Réversible, souple, harnais VITOFIX. Norme EN412



Code	Désignation	U.V.	Prix HT
100046	Petit modèle (-1,65m), 600 x 560 mm	1	-
100047	Grand modèle (+1,65m), 750 x 560 mm	1	-

SPÉCIAL PLONGE

Vinyl blanc
+50°C Réglage au cou. Norme EN 89/686



Code	Désignation	U.V.	Prix HT
130175	100 x 75 cm	1	-
774001	115 x 90 cm	1	-

TABLIER DE PROTECTION

Polyester
0°C +130°C Réglage au cou, fixation arrière crochet et élastique. Norme EN 89/686



Code	Désignation	U.V.	Prix HT
130130	115 x 90 cm	1	-

TABLIER DE MAREYEUR

Polyuréthane bleu
0°C +85°C Nettoyage 60°C. Norme CE EN647



Code	Désignation	U.V.	Prix HT
130217	115 x 90 cm	1	-

VESTES PREMIUM

50% polyester, 50% coton
Col officier, dos cintré

Code	Désignation	U.V.	Prix HT
280075	T 1	1	-
280077	T 2	1	-
280079	T 3	1	-
280081	T 4	1	-
280083	T 5	1	-
280084	T 6	1	-



1 poche intérieure, oeillets d'aération sous les bras. 10 boutons pressions.

molinel

100% coton
Col officier, dos cintré

Code	Désignation	U.V.	Prix HT
280086	T 1	1	-
280087	T 2	1	-
280088	T 3	1	-
280089	T 4	1	-
280090	T 5	1	-
280091	T 6	1	-



1 poche intérieure, oeillets d'aération sous les bras. Boutons cousus.

VESTE BLAKE

65% polyester, 35% coton
Col officier

Code	Désignation	U.V.	Prix HT
280197	T 1	1	-
280198	T 2	1	-
280199	T 3	1	-
280200	T 4	1	-
280201	T 5	1	-
280202	T 6	1	-



Manches longues, poche crayon double compartiment sur manche gauche, revers arrondi sur bas de manches, boutons pression calottés gris.



CUISINIER BLAKE

65% polyester, 35% coton
Ceinture élastiquée

Code	Désignation	U.V.	Prix HT
280203	T 38	1	-
280204	T 40	1	-
280205	T 42	1	-
280206	T 44	1	-
280207	T 46	1	-
280208	T 48	1	-
280209	T 50	1	-
280210	T 52	1	-
280245	T 54	1	-
280246	T 56	1	-
280247	T 58	1	-
280248	T 60	1	-



Plis devant, 2 poches devant en biais, 1 poche arrière passepoilée, braguette glissière, EJ 84 cm.



PANTALON PREMIUM

100% coton
Blanc et bleu, ceinture élastique

Code	Désignation	U.V.	Prix HT
280092	T 36	1	-
280093	T 38	1	-
280094	T 40	1	-
280095	T 42	1	-
280096	T 44	1	-
280097	T 46	1	-
280098	T 48	1	-
280099	T 50	1	-
280100	T 52	1	-
280101	T 54	1	-
280102	T 56	1	-
280103	T 58	1	-
280104	T 60	1	-



2 poches devant, 1 poche arrière, braguette à bouton.

CUISINIER BLANC

Code	Désignation	U.V.	Prix HT
281063	T 40	1	-
281542	T 42	1	-
283919	T 44	1	-
281064	T 48	1	-



NI REPRIS, NI ÉCHANGÉ
COMMANDE SPÉCIALE
DÉLAI FOURNISSEUR
NON CONTRACTUEL

GILET ANTI-FROID

65% polyester, 35% coton. Doublure 100% polyester
Fermeture zip. Norme CE EN 340

Code	Désignation	U.V.	Prix HT
716752	M	1	-
716753	L	1	-
716797	XL	1	-
716759	XXL	1	-



GILET ANTI-FROID URGENCE

Code	Désignation	U.V.	Prix HT
280500	M	1	-
280501	L	1	-
280502	XL	1	-
280503	XXL	1	-



molinel

VESTES, PANTALONS & GILETS ANTI-FROID 183

LES VÊTEMENTS

Pour plus d'information sur les gammes de vêtements, nous consulter

Robuя



VESTE MIXTE NERO MANCHES COURTES



Polyester coton



Coloris : blanc, denim, noir, pistache, anthracite, moka, kaki, prune, bordeaux, fushia, turquoise, melon, camouflage.
Taille 0 à 6.

Col officier, devant fermé par boutons pressions cachés, liseré de couleur sur la poche stylo, manches courtes finies par ourlets, poche stylo plaquée sur la manche gauche au porter.

VESTE MIXTE NERO MANCHES LONGUES



Polyester coton



Coloris : fushia, pistache, noir, anthracite.
Taille 0 à 6.

Col officier, devant fermé par boutons pressions cachés, manches longues finies par poignets ouverts, 1 poche sur la manche gauche au porter avec broderie, bavette de marquage milieu dos maintenue, bas de veste fini par ourlet.

VESTE MIXTE DUNES



Polyester Tencel Seaqual



Coloris : blanc/océan, noir/océan, olive/noir.
Taille 0 à 6.

Boutons pressions cachés, empiècement maille sous bras, poche poitrine passepoilée, passepoil contrasté découpes côtés et liseré contrastés.

LES VÊTEMENTS

184 VÊTEMENTS ROBUR

VESTE DE CUISINE ENERGY MANCHES COURTES



Polyester coton



Coloris : blanc/anthracite, blanc/rouge, blanc/noir, blanc/marron, blanc/blanc. Taille 0 à 6.

Boutons pressions cachés, col officier, parement de couleur sur plastron et poche poitrine, manches courtes, 1 poche stylo sur manche, maille respirante sur les côtés, longueur dos 77 cm.

VESTE DE CUISINE ENERGY MANCHES LONGUES



Polyester coton



Coloris : blanc/anthracite, blanc/rouge, blanc/noir, blanc/marron, blanc/blanc. Taille 0 à 6.

Boutons pressions cachés, col officier, parement de couleur sur plastron et poche poitrine, manches courtes, 1 poche stylo sur manche, maille respirante sur les côtés, longueur dos 77 cm.

PANTALON ARENAL



Polyester coton



Coloris : blanc, rayé marine, écru, gris, gris chiné, moka, noir. Taille 0 à 6.

2 poches cavalières, 1 poche passepoilée dos, 1 poche portable à soufflet jambe droite au porté fermée par un velcro, pinces genoux.

PANTALON TIMEO



Polyester coton



Coloris : blanc, rayé noir, moka, noir, anthracite, pied de poule, denim. Taille 34 à 58.

Ceinture fermée par un bouton clou, passants à la ceinture + élastiques sur les côtés, braguette fermée par boutons pression cachés, poches italiennes, poche dos plaquée au côté droit au porter, poche dos fermée par un bouton pression, pinces dos, bas de jambes finis par ourlets, longueur entrejambe T42 : 82 cm.



NI REPRIS, NI ÉCHANGÉ

COMMANDE SPÉCIALE
DÉLAI FOURNISSEUR
NON CONTRACTUEL

CHASUBLE EZAC

100% coton



Coloris : écru, noir, denim, anthracite, pistache, framboise.
Taille unique.

Bretelles contrastées avec calottes gravées ROBUR, biais contrasté haut bavette, découpe bavette, pattes de serrage côtés réglables avec 3 boutons pression, 1 grande poche centrale à compartiments dont 1 poche stylo, longueur mi-cuisse.

TABLIER PISE

100% coton



Coloris : blanc, marine, noir.
Taille unique.

Tablier à bavette, longueur tour de cou : 60 cm, grande poche centrale, ceinture lacette tresse, hauteur : 105 cm, largeur : 100 cm, longueur ceinture : 100 cm.

CASQUETTE CHELSY

100% coton



Coloris : noir, gris, blanc, bordeaux, kaki, bleu chambray, denim.
Taille unique.

Réglable au dos par auto-agrippant, 6 panneaux, panneau avant renforcé, visière précourbée, œillets surpiqués.

CHAUSSURES CLARCK



Coloris : noir/rouge, gris/blanc.
Taille 35 à 47.

Baskets de sécurité S2, norme CE EN 20345 : 2011, tige en microfibre, coque composite, semelle anti-dérapante.

DIEGO

100% polyester



Coloris : blanc, abricot, marine, anis, ciel, rose, framboise.

Taille 0 à 6.

Manches longues montées, 2 poches basses, fermeture centrale par 5 pressions, longueur 78 cm.



MARC

65% polyester, 35% coton



Coloris : blanc, marine, anis, ciel, rosa, framboise, charbon, parme, gris perle, nattier, cacao, choco, corail, noir, lin, taupe.

Taille 0 à 6.

Taille totalement élastiquée, pas de poche, pas de braguette, entrejambe 75 cm.



LAURIE

65% polyester, 35% coton

Plusieurs longueurs de manches



Coloris : rosa/blanc, parme/pomme, gris perle/rosa, blanc/rosa, anis/rosa.

Taille 0 à 6.

1 poche poitrine avec passepoil contrasté, 2 poches basses plaquées avec passepoil contrasté, fermeture centrale par 5 pressions couleurs ton sur ton, fentes côtés, longueur 80 cm.

CALI

65% polyester, 35% coton



Coloris : ice/blanc, pomme/blanc, abricot/blanc, rosa/blanc.

Taille 0 à 6.

Encolure carrée, manches courtes kimono, 1 poche poitrine avec parement blanc et passepoil charbon, 2 poches basses avec parement blanc et passepoil charbon, fermeture centrale par 5 pressions, fentes côtés, longueur 75 cm.



JOSY

65% polyester, 35% coton

Plusieurs longueurs de manches



Coloris : blanc, ciel, parme, vert.

Taille 0 à 6.

1 poche poitrine plaquée, 2 poches basses plaquées, ceinture amovible, fermeture centrale par 6 grippers, longueur 105 cm.

MAEVA

65% polyester, 35% coton



Coloris : blanc/noir.

Taille 0 à 6.

Col rond, manches courtes montées, 2 poches poitrine plaquée, 2 poches basses plaquées, fermeture centrale par 6 pressions, longueur 90 cm.



NI REPRIS, NI ÉCHANGÉ

COMMANDE SPÉCIALE
DÉLAI FOURNISSEUR
NON CONTRACTUEL

A

AFFICHE LAVAGE DES MAINS.....	164
AGITATEURS.....	59
AGRUME.....	9
AIGUISEURS.....	96
ALCOOL GELIFIE.....	80
ALLUME GAZ.....	109
ALPHA.....	57
AMELIA.....	45
AQUA BOUTEILLE.....	40
ARAIGNEE.....	103
ARDOISES.....	72
ARMOIRE DE RANGEMENT.....	163
ARMOIRE DE REMISE EN T°.....	147
ARMOIRE DECONTAMINATION.....	95
ARMOIRE PHARMACIE.....	170
ARMOIRE PRODUITS D ENTRETIEN.....	163
ARMOIRE VESTIAIRE.....	181
ARMOIRES DE MAINTIEN EN T°.....	147
ASPIRATEURS.....	178
ASSETTE REGITHERMIE.....	16
ASSETTE THERMOCONTACT.....	16
ASSETTE MELAMINE.....	20
ASSIETTE INOX.....	22
ASSIETTE THERMODINAMIQUE.....	18
ASSIETTE A COUSCOUS.....	14
ASSIETTE A PATES.....	14
ASSIETTE A PIZZA.....	14
ASSIETTE A GRILLADES.....	13
ASSIETTE ALPHA.....	57, 60
ASSIETTE ANTIDERAPANTE.....	21
ASSIETTE CARREE.....	9
ASSIETTE CARREE NOIRE.....	13
ASSIETTE COPOLYESTER.....	18
ASSIETTE COUPE.....	15
ASSIETTE EN VERRE TREMPE.....	10, 11, 12, 13, 14
ASSIETTES CARTON.....	60
ASSIETTES FIBRE.....	60
ASSIETTES PORCELAINE.....	6, 7, 8, 9, 10, 15
ATOLL.....	131
AUTOUISEUR INOX.....	138
AUTONOMY.....	16

B

BAC GASTRONORME ALTO+.....	143
BAC GASTRONORME CRISTAL+.....	143
BAC GASTRONORMES INOX.....	141, 142
BAC INGREDIENTS.....	166
BAC PATON.....	158, 159
BAC RENFORCE.....	166
BACS A/CV PLATS TEMOIN.....	121
BACS GN EN GRES.....	75
BACS GN EN MELAMINE.....	75
BACS PLASTIQUE.....	158, 159
BACS PLAT TEMOINS.....	121, 158
BAGATELLE.....	49
BAHUT RESTAURANT INOX.....	138
BAIN-MARIE GN1/1.....	80
BAIN-MARIE INOX.....	138
BAINS-MARIE MOBILES.....	155

BALAI.....	174
BALANCES.....	116
BALAYETTE COCO.....	175
BANDELETTES TEST D'HUILE.....	119, 128
BARQUETTE CARTON.....	63
BARQUETTES FIBRE.....	62
BARQUETTES ALUMINIUM.....	113
BARQUETTES BOIS.....	60
BARQUETTES EN PS.....	64
BARRE MAGNETIQUE.....	95
BARRETTE DE COMPOSITION.....	141, 143
BASSINE 1/2 SPHERIQUE INOX.....	30, 107
BASSINE PATISSIERE INOX.....	107
BATONNETS-GLACE BOIS.....	66
BATTEUR ALPHAMIX.....	124
BISTRO SPRAY POLISH INOX.....	172
BLACKSTONE.....	13
BLENDER.....	127
BLIXER.....	126
BLOC 2 TIROIRS P/PLAT TEMOIN.....	121
BOBINE OUATE.....	168
BOCK 25CL BLANC.....	11, 32
BOITE BURGER FIBRE.....	62
BOITE BURGER KRAFT.....	65
BOITE COPOLYESTER REUTILISABLE.....	130
BOITE DE DISTRIBUTION P/CALOTS.....	170
BOITE DE DISTRIBUTION P/GANTS.....	171
BOITE DISTRIBUTION P/CHARLOTTE.....	171
BOITE DISTRIBUTION P/MASQUES.....	171
BOITE FIBRE.....	62
BOITE KEBAB FIBRE.....	62
BOITE KRAFT.....	68
BOITE LUNCH KRAFT.....	65
BOITE LUNCH FIBRE.....	62
BOITES CARTON AVEC POIGNEES.....	68
BOITES GASTRONORMES MODULUS RIGIDE.....	144
BOITES GASTRONORMES MODULUS SOUPLE.....	144
BOL A OREILLES.....	20, 21
BOL CYLINDRIQUE.....	11, 33
BOL INOX.....	22
BOL JAPONAIS.....	31, 34
BOL MELAMINE.....	20
BOL NOOS.....	6, 34
BOL THERMODINAMIQUE.....	18
BOLS.....	9, 25, 31, 34
BOLS COPOLYESTER.....	18
BOLS EMPILABLES A TALON.....	11, 13, 34
BOLS SALADE CARTON.....	63
BOLS SAVEURS.....	31
BOTTES SECURITE.....	180
BOUILLOIRES.....	77
BOUTEILLE HUILE.....	54
BOUTEILLE ISOTHERME INOX.....	23, 78
BOUTEILLE VERSEUSE.....	107
BOXSHOP.....	132
BRAISIERE "EXCELLENCE".....	134
BROC SEPARATEUR DE GRAISSE.....	128
BROCS.....	40
BROSSE.....	175
BROSSE A RECUPERER/FROTTOIR.....	174

BROSSE ALIMENTAIRE.....	175
BROSSE INOX A MANCHE/GRILL.....	114
BROSSE ONGLES.....	164, 175
BRUSH.....	12
BUDDHA BOWL.....	31

C

CABANA.....	48
CADRES A PATISSERIE.....	113
CAFETIERE ELECTRIQUE.....	77
CAGETTES PLASTIQUE.....	159
CAISSETTES CARTON.....	66
CAISSETTES DE CUISINE.....	66
CALOTS.....	170
CAPSULES N2O.....	37, 109
CARAFES.....	40, 41, 54
CARAFON A VIN.....	41
CARRES VAISSELLE CELLULOSE.....	175
CARTOUCHE GAZ.....	109, 135
CASIER DE LAVAGE.....	160
CASSEROLES EXCELLENCE.....	134
CASSOLETTES.....	27
CENTRALE DE DESINFECTION.....	169
CENTRIFUGEUSES.....	127
CERCLES A PATISSERIE.....	112
CERVOISE.....	45
CHAFING DISH.....	80
CHAINE INOX/BROSSE ONGLES.....	164, 175
CHALUMEAU.....	109
CHARIOT 3 PLATEAUX.....	150
CHARIOT A GLISSIERES.....	152
CHARIOT A PLATE FORME.....	155
CHARIOT D'EGOUTTAGE.....	150
CHARIOT DE DEBARRASSAGE.....	153
CHARIOT EVACUATION SACS POU-PM.....	157, 177
CHARIOT INGREDIENTS.....	166
CHARIOT LAVAGE.....	174
CHARIOT NOMAD.....	146
CHARIOT PORTE BACS.....	158
CHARIOT PORTE-SACS POUBELLES.....	157
CHARIOT PRESTAR.....	155
CHARIOT ROUL'PRATIC.....	155
CHARIOT SERVICE INOX.....	150
CHARIOT TRANSPORT BACS GASTRO.....	140
CHARIOTS A NIVEAU CONSTANT.....	154
CHARIOTS ASSIETTES.....	150
CHARIOTS CAFETERIA.....	153
CHARIOTS PETIT DEJEUNER.....	149
CHARLOTES.....	171
CHAUFFE EAUX DE TABLE.....	78
CHAUFFE LAIT.....	78
CHAUSSURE SECURITE.....	180
CHEVALETS.....	72, 73
CHEVALETS ALLERGENE.....	120
CHINOIS INOX.....	139
CHULETERO.....	50
CISEAUX.....	96
CISEAUX A HERBES.....	96
CLELIA.....	9
CLERY.....	7

CLIPS POUR CASIERS DE LAVAGE.....	160
CLOCHE ASSIETTE	17
CLOCHE FROMAGE	82
COCOON	28
COLLECTEUR DECHETS PELICAN-S/H.....	176
COMBINE CUTTER COUPE LEGUMES.....	126, 127
COMPOTIER	6, 25, 18
CONSERVATEUR GLACONS	46
CONTAINER CYLIND. A/COUV	166
CONTENANTS TRANSPORT DE REPAS	130, 131
CONTENEUR BRUTE ROND	166
CONTENEURS ISOTHERME.....	132, 133
COQUETIERS.....	81
CORBEILLE A FRUITS	52, 53
CORBEILLE EN FIL METAL.....	82
CORBEILLES A PAIN	52, 53
CORNE POUR BASSINE.....	107
CORNET A FRITE PLISSE'O	25
CORNET A FRITES PORCELAINE.....	25
CORNETS FRITE CARTON.....	65
COTE DE MAILLE	182
COUPE ANANAS	101
COUPE LEGUMES	126
COUPE LEGUMES R201 XL.....	126
COUPE OIGNONS.....	100
COUPE PAIN	95
COUPE QUARTIERS	99
COUPE RONDELLES 5.....	99
COUPE TOMATE	101
COUPE-ŒUFS.....	97
COUPE-PATE	107
COUPE-POMME.....	101
COUPELLE.....	6, 9, 22, 24, 25, 28
COUPELLE INOX	22
COUPELLE MELAMINE	20
COUPELLE PYRAMIDE	28
COUPELLE TEAM.....	25
COUPES A GLACES.....	23, 36, 37
COUPEAU A DECOUPER	92
COUPEAU A DESOSSER	92, 93
COUPEAU A DESSERT	48, 49
COUPEAU A FROMAGE	94
COUPEAU A FROMAGE 2 MAINS	94
COUPEAU A GENOISE	92, 94
COUPEAU A GRILLADE	50
COUPEAU A JAMBON ALVEOLE.....	93,94
COUPEAU A LEGUMES	94
COUPEAU A PAIN	92, 93, 94
COUPEAU A PAMPLEMOUSSE.....	97
COUPEAU A PIZZA	50
COUPEAU A POISSON	49, 94
COUPEAU A SAIGNER	92, 93
COUPEAU A STEAK	48, 49, 50
COUPEAU A VIANDE	94
COUPEAU BOUCHER	92, 93
COUPEAU CUISINE	92, 94
COUPEAU EMINCEUR	94
COUPEAU FENDEUR TARTINEUR.....	50, 97
COUPEAU FILET	92, 93, 94
COUPEAU GLOBAL	94
COUPEAU SANTOKU	92
COUPEAU SCIE PAIN	53, 94
COUPEAU TABLE	48, 49
COUPEAU TABLE RESTO MICRODENTE.....	49, 50
COUPEAU TOMATE	97
COUPEAU TRANCELARD	92, 94
COUPEAUX GAMME CLASSIC	92
COUPEAUX OFFICE	92
COUVERCLE "EXCELLENCE"	134
COUVERCLE ROLL TOP.....	52, 82
COUVERTS A SALADE	87
COUVERTS ADAPTES.....	21
COUVERTS ALPHA.....	57, 61
COUVERTS BAMBOU	61
COUVERTS DE COULEUR	50
COUVERTS DE SERVICE.....	87
COUVERTS DE TABLE	48, 49
COUVERTS ENFANT	21
COUVERTS JETABLES	61
COUVERTS PAPIER	61
COUVRE ASSIETTE	17
CREME A RECURER.....	172
CREME BISTRO ACIER INOX.....	172
CREPIERES.....	128
CUILLERE A DESSERT	48, 49
CUILLERE A GLACE	37
CUILLERE A SPAGHETTI	87
CUILLERE DE SERVICE	87, 88
CUILLERE DE TABLE	48, 49
CUILLERE HANDICAP FORME DROIT	21
CUILLERE RAGOUT	103
CUILLERES A MOKA	48, 49
CUISEUR A OEUFS	81
CUISEUR A RIZ	138
CURVE	88
CUTTER	126
CUVETTE	175
CUVIERS MOBILES	155
D	
DALLES CALLEBOTIS CAMEL.....	181
DARIOLES	113
DEBOUCHE EVIER CAOUTCHOUC	174
DECAPANT FOUR	173
DECAPSULEUR	46
DECONTAMINANT P/VÉGÉTAUX.....	173
DECORE CITRON	97
DECOUPOIRS	107
DEGRAISSANT DESINFECT SPRAY	172
DELTA	7
DENTELLES	63
DEROULEUR S/PIED P/BOBINE Ouat.....	168
DEROULEUR S/TAB INOX.....	68
DEROULEURS.....	68
DESINSECTISEURS.....	178
DESSOUS DE PLAT	90
DETARTRANT CAFETIERE	77
DETECTEUR ELECTRONIQUE DE CO2	171
DETERGENT DEGRAISSANT	172
DEVIDOIR FILM UNIVERSEL	68
DEVIDOIR POUR HOUSSES JETABLES	152
DIABLES	151
DIAGRAMMES	119
DIAMOND	10
DISTRIBUTEUR ETIQUETTES.....	120
DISTRIBUTEUR DE PAPIER	168
DISTRIBUTEUR DE CEREALES	82
DISTRIBUTEUR DE COMPTOIR	59
DISTRIBUTEUR DE FILM.....	68
DISTRIBUTEUR DE GOBELETS.....	59
DISTRIBUTEUR DE PAPIER CUISSON	115
DISTRIBUTEUR INOX KITS VISITE	170
DISTRIBUTEUR INOX SAVON	169
DISTRIBUTEUR SERVIETTES	70
DIVISEUR TOMATE CERISE.....	99
DOUILLES	108
DROP.....	87
E	
ECHELLE MISE EN PLACE 5N GN1/1.....	103
ECHELLE MURALE PLIABLE P/PLAQUE	165
ECHELLE "OPTIMO".....	151
ECOPE VIDE MARMITE	105
ECUMOIRE	103
ECUMOIRE VIDE MARMITE	105
EGOUTTOIR A CARAFE	46
EGOUTTOIR INOX	141
ELEGANCE.....	45
ELEGANZA	78
ELISA	45
ELOA	6
EMINCEUR A LEGUMES.....	97
EMPIL'O	25
EMPILABLE.....	29
ENREGISTREUR TEMP -40+40°C.....	119
ENSEMBLE PELLE/BALAI	175
ENSEMBLE WC BROUSSE + SOCLE	174
ENTONNOIR A PISTON.....	109
ENTONNOIR AUTOMATIQUE.....	109
ENTONNOIR + TAMIS INOX / SIPHON.....	109
ENTONNOIRS.....	106
EPLUCHEUR A CONCOMBRE	101
EPLUCHEURS.....	97
EPLUCHEUSE.....	100
EPONGES SPONTEX.....	175
EQUEUTEUR A TOMATES.....	97
EQUIPEMENT FRITES 8X8MM CL50	126
ESSOREUSES A SALADE	98
ESSUIE VERRES.....	169
ETAGERE INOX	165
ETIQUETEUSES.....	121
ETIQUETTE HYDROSOLUBLE	120
ETIQUETTE UTILISER 1ER	120
ETIQUETTES	73, 12
ETIQUETTES CAFE THE LAIT	79
ETIQUETTES DLC JOUR DE LA SEMAINE.....	120
ETIQUETTES TRACABILITE	120
EXTRACTEUR DE JUS	127

F			
FAITOUT "EXCELLENCE"	134	GODET DE LAVAGE A COUVERTS	160
FELIX	49	GOUPILLON.....	23, 78, 175
FESTON	11	GRAISSE ALIMENTAIRE SPRAY	129
FEUTRE	121	GRANDS OUTILS	104,105
FEUTRES CRAIE.....	73	GRAPPIN A VIANDE	103
FICTION	49	GRILL EN FONTE	135
FIDO BOCAL	82	GRILLE DE PROTECT. POUR CASIERS DE LAVAGE ...	160
FILM ALUMINIUM	68	GRILLE PAIN	81
FILM ETIRABLE.....	68	GRILLES.....	114
FILM OPERCULAGE	64	GRILLES A PIZZA	114
FILM SCELLAGE	64	H	
FILTRE A HUILE	128	HEAT SYSTEM.....	16
FILTRES A CAFE.....	77	HOTELIERE UNI.....	11
FINEO	7	HOUSSE LAVABLE	140
FIXE MANCHE 3 POSITIONS.....	174	HOUSSE POUR TRANCHEUR.....	129, 152
FLACON VERSEUR	107	HOUSSES	140, 152
FLEXIPAN.....	110	I	
FLUTE CEREALES	82	INK.....	26
FLUTES	45	IRIS	31
FONTAINE A EAU	164	ISLA	9
FONTAINE ISOTHERME INOX	78	ISLANDE	42
FONTAINES A JUS DE FRUITS.....	76	K	
FOOD'JI	9	KIT CONNEXION BUTANE	128
FOUET A TETE CARREE.....	104	KIT CONNEXION PROPANE.....	128
FOUET GEANT	104	KIT PHARMACIE	170
FOUETS FMC	107	KITS VISITEUR.....	170
FOUR A CONVECTION	129	KOLO	50
FOURCHETTE A POISSON.....	49	KOLOREO	26
FOURCHETTE A DESSERT	48, 49	KRATER	15, 31
FOURCHETTE 2 DENTS "STOP GLISSE"	102	L	
FOURCHETTE BAIONNETTE	102	LAITIERE INOX.....	76
FOURCHETTE COURBEE.....	102	LAVE MAINS.....	164
FOURCHETTE DE TABLE	48, 49	LAVE-PONT NYLON BLANC	174
FOURS MICRO-ONDES.....	129	LAVETTES	169
FRANGES.....	175	LEGUMIER INOX	85
FRESHBOX	131	LILITOUCH	19
FRIGOVERRE	131	LIQUIDE DE RINCAGE MACHINE	173
FRITEUSES	128	LIQUIDE VAISSELLE MAIN EC.....	173
FROTTOIRS	174	LOT PREP CHEF COLLECTIVITES	99
FUSIL	96	LOUCHE A FOND PLAT	103
G		LOUCHE DE SERVICE	87
GANT LATEX POUDDRE	171	LOUCHE INOX	103
GANT VINYL.....	171	LOUCHE INOX MANCHE DE COULEUR.....	88
GANTS	122, 169, 171	LOUCHETTE EXOGLASS	88
GANTS LATEX	169	LUNETTE PROTECTION	171
GANTS NITRILE	171	LYRE INOX	97
GANTS ULTRANITRIL.....	169	LYS.....	29
GASTROFLEX	111	M	
GEL MAINS DESINFECTANTL	173	MACHINE SOUS VIDE	64
GILET ANTI-FROID	183	MALLETTE A USTENSILES	95
GLOBAL	94	MANCHE ALUMINIUM ANODISE.....	174
Gobelet MELAMINE	20	MANDOLINE	100
Gobelet STACK UP.....	42	MANIQUES	122
Gobelet BEC DE CANARD	21	MANIQUES EN SILICONE.....	122
Gobelets ALPHA	57, 58	MANNE PATISSERIE	158
Gobelets CARTON	58		
Gobelets COPOLYESTER	44		
Gobelets EN VERRE.....	42, 43		
		MANQUE ROND UNI EXOPAN	113
		MARASKA.....	54
		MARMITE A POTAGE.....	81
		MASQUE 3 PLIS BLEU	171
		MATRIS	15
		MAUI ORAGE POKE BOWL.....	31
		MENAGERES	54
		MESURE INOX GRADUEE	106
		MEUBLE INOX.....	163
		MILANO	45
		MINI ARDOISE	72
		MINUTEURS	116
		MITIGEUR THERMOSTATIQUE.....	169
		MIXER BAR	127
		MIXEURS PLONGEANT	125
		MODULO.....	80
		MODULUS.....	144
		MOP COTON	175
		MOULE A CAKE.....	112, 113
		MOULE A MANQUES	113
		MOULE POMME	97
		MOULES ALUMINIUM	113
		MOULES FLEXIPAN.....	110
		MOULES GASTROFLEX	111
		MOULES TRADITION CARTON	112
		MOULIN A LEGUMES	101
		MOULINS POIVRE, SEL.....	54
		MOUTARDIER	54
		MOUVETTES.....	87, 102
		MUG	23, 32, 33
		N	
		NAPPES.....	69
		NATURA	12
		NETTOYANT DESINFECTANT SPRAY.....	172
		NETTOYANT SOLS ET MURS	172
		NETTOYANT VAISSELLE MACHINE	173
		NETTOYANT VITRE EC SPRAY	172
		NOOS	6
		NORMANDIE.....	45
		NOVA AQUITANIA.....	10
		NUIT D'ORAGE	14
		O	
		OLGA	48
		ONCTUEUSE.....	131
		OPERCULEUSE BARQUETTES	64
		OPTIMA	40
		OUVRE BOITES.....	123
		P	
		PAILLES PAPIER	59
		PALETTE PACKPAL BRUN ROUGE.....	160
		PALETTE SPATULE	102
		PANAMA	7
		PANIER ROLL TOP	82
		PANIER ROND	52, 82
		PANNEAU DE TROTTOIR	72
		PANTALON CUISINIER	183
		PANTALON PREMIUM	183

PAPIER HYGIENIQUE.....	168	PLAQUE INOX	114	POT A COUVERTS	51
PAPIER ALUMINIUM	68	PLAQUE TOLE BLEUIE	114	POT A FRITES INOX.....	23
PAPIER CUISSON	115	PLAQUES EUTECTIQUE	133	POT A SAUCE AVEC POMPE	75
PAPERS D'ESSUYAGE.....	168	PLAQUES INDUCTION.....	135	POT A VERSER INOX	23, 38
PASSE-SAUCE EXOGLASS	139	PLAQUES PERFERFOREE ALU.....	114	POT EN FIBRE.....	66
PASSOIRES.....	139	PLAT	13, 24	POT ISOTHERME	38
PASTILLES JAVEL	173	PLAT A CASSOULET TERROIR	26	POT SNACK CARTON.....	65
PASTILLES LAVE VAISSELLE.....	173	PLAT A GATEAU EN VERRE	82	POT YAOURT VERRE.....	131
PEIGNES A DECOR	107	PLAT A GRATIN INOX	84	POTEAU CORDE RETRACTABLE.....	174
PELE-POMMES.....	101	PLAT A LASAGNES	13, 24, 75	POTS A GLACE CARTON	66
PELLE "STOP GLISSE"	102	PLAT A ŒUFS	24	POTS A PATES CARTON.....	66
PELLE A FRITES EXOGLASS BEIGE.....	103	PLAT A POISSON INOX	84	POTS A SAUCE.....	75
PELLE A FRITURE	102	PLAT DE SERVICE INOX	84	POTS GRADUES.....	106
PELLE A GATEAU	90	PLAT GN EFFET ARDOISE.....	84	POTS INOX.....	23, 38
PELLE A GATEAUX UNI	102	PLAT OVALE INOX	84	POUBELLES.....	176, 177
PELLE A GLACONS	46	PLAT PAELLA "CLASSE CHEF"	136	PRACTICA	28
PELLE A HAMBURGER	102	PLAT POMPADOUR	84	PREPCHEF.....	99
PELLE A OMELETTE	102	PLAT ROND /OVAL.....	13	PRES.AGRUMES	127
PELLE AEROPORT A/COUVERCLE	175	PLAT ROND INOX	84	PRESENTOIR A COUVERTS	51
PELLE ALIMENTAIRE PP BLANC.....	106	PLAT SABOT	24	PRESENTOIR BOCAUX CÉRÉALES	82
PELLE COUDEE	102	PLATEAU 3 COMPARTIMENTS MELAMINE	20	PRESENTOIR REFRIGERE GN1/1	82
PELLE ECUMOIRE	103	PLATEAU CARTON.....	63	PRESSE AGRUMES	101
PELLE MENAGERE EN ACIER LAQUE	175	PLATEAU DE PRESENTATION EN ABS	84	PRESSE AIL & OIGNON.....	97
PELLE SOUPLE INOX	102	PLATEAU GN1/2 GRIS	86, 149	PRESSE CITRON.....	101
PELLES A MESURER.....	90	PLATEAU INOX	22, 84, 138	PRESSE PURÉE	100
PELLES A TARTE.....	90	PLATEAU LIMONADIER	46	PRINCESA.....	45
PELTON	102	PLATEAU TOURNANT ELECTRIQUE.....	109	PULVERISATEUR ALIMENTAIRE	107
PELTON AJOURÉ EXOGLASS VIOLET	87, 102	PLATEAUX DE SELF	86	PUPITRE INOX.....	163
PERCOLATEURS.....	77	PLATEAUX REPAS FIBRE	62		
PICHET A POMPE	75, 79	PLATS ALUMINIUM	113	Q	
PICHET SPRING	40	PLATS INOX	22	QUADRO.....	40
PICHETS	38, 39, 40	PLATTERIE INOX	84,85	QUATTRO	40, 54
PICHETS INOX	23, 38	PLISSEO	48		
PICHETS ISOTHERMES	78	PLONGE SOFINOR.....	163	R	
PIED ELASTOMERE 200/400MM.....	107	PLOT DE SECURITE MOBILE	174	RACK EGOUTTOIR 6 PLANCHES	96
PIEGES BLATTES CAFARDS.....	178	PLUME	10	RACLETTES	174
PIEGES MITES ALIMENTAIRE	178	PLUMES ENREGISTREUR T°.....	119	RACLOIR A PLANCHE	96
PIERRE A AFFUTER	96	POCHES PATISSIERE.....	108	RAMASSE COUVERTS	51
PIEZO	109	POCHETTE MAGNETIQUES.....	120	RAMEQUIN	27
PILON COCKTAIL.....	46	POELE ALU ELITE CERAMIC	137	RAMEQUIN A COTES	27
PINCE A DECOINCER BACS GN INOX	141	POELE ALU AA CLASSE CHEF	136	RAMEQUIN COPOLYESTER.....	18
PINCE CAFETERIA CURVE ANIS.....	88	POELE ALU AA ELITE CHEF	136	RAMEQUINS ALUMINIUM.....	113
PINCE CISEAU SALADE INOX	89	POELE ALU AA ELITE PRO	136	RAPE	97
PINCE DE MANUTENTION P/BAC GN	141	POELE BLINIS CLASSE CHEF	136	RAPE A FROMAGE	101
PINCE DE SERVICE	89	POELE CREPE ELITE CERAMIC.....	137	RASOIR A LEGUMES.....	97
PINCE DUOLON POLYAMIDE.....	89, 102	POELE CREPE CLASSE CHEF+	137	RAVIER.....	7, 11, 13, 24
PINCE FEUILLES DE CHENES.....	87, 89	POELE EXCELLENCE	135	RAVIER COPOLYESTER.....	18
PINCE POUR BRIQUE.....	78	POELE WOK CLASSE CHEF+	137	RAVIER CHAMBORD	24
PINCE POUR PLATS CHAUDS.....	75	POIVRIERE TOUR EIFFEL	54	RAVIER INOX	23
PINCE TOPING	88	POIVRIERE.....	54	RAVIER MELAMINE	20
PINCE TOUS USAGES	89	POKE BOWL	31	RECHAUD DE TABLE.....	135
PINCEAU DE CUISINE	108	POLIBOX.....	132	RECHAUD INDUCTION BUFFET	135
PIQUE FRITE BOIS	61	POLO	7, 32	RECUPAIN SOFINOR	163
PLANCHA	135	POMPE P/ALCOOL GELIFIE	80	RESTAURANT FILET	11, 13
PLANCHE A PAIN A/RAMASSE MIETTES	53, 95	PORTE AFFICHES	72	RESTAURANT UNI	11
PLANCHE DECOUPE	96	PORTE ETIQUETTES	73	RESTO UNI STANDARD.....	49
PLANCHES DE SERVICE EN BOIS	83	PORTE FICHES	166	ROBOT COOK	127
PLAQUE A ROTIR.....	138	PORTE GOBELETS 2X2 SECABLE	59	ROMUS.....	7
PLAQUE CHAUFFANTE	80	PORTE-SAC POUBELLE 120L OUV.....	176	ROOM SERVICE POT	25
PLAQUE EXAL	114	PORTIONNEUR	37	ROSSINI.....	49

ROULEAU PIC VITE.....	107
ROULEAU 200 HOUSSES GN1/1	151, 152
ROULEAU A LOSANGES.....	107
ROULEAU EXTENSIBLE	97
ROULEAU PATISSERIE.....	107
ROULEAU RECUPER.....	175
ROULEAU TAPIS BAR PVC NOIR.....	46
ROULETTE A PIZZA	97

S

SABOTS SECURITE	180
SAC ZIP STERILES PE	121
SACHETS SANDWICH	65
SACS A ROTIR.....	68
SACS A VIENNOISERIES	67
SACS CABAS REUTILISABLE.....	67
SACS CUISSON	64
SACS LIASSES PEBD.....	121
SACS PAPIER.....	67
SACS POUBELLE	177
SACS SOUS VIDE	64
SALADIER	9, 11, 22, 28, 30, 74
SALADIERS FIBRE	62
SALIERES.....	54
SAMBA	79
SANGLE ELASTIQUE.....	150, 157, 176
SAUCIERE INOX	75
SAUPOUDREUSE PARMESAN	54
SAUPOUDREUSE SUCRE	54, 107
SAUTEUSE CLASSE CHEF.....	136
SAUTEUSE EXCELLENCE	134
SAUTEUSE CLASSE CHEF+	137
SAUTEUSE EVASÉE EXCELLENCE	135
SAUTOIR EXCELLENCE	134
SAVOIE.....	45
SEAU	174
SEAU 12L + ESSOREUR BLEU	175
SEAU CARRE + COUVERCLE	166
SEAU GRADUE	106
SECHE MAINS MURAL	168
SELF OASIS.....	148
SERVICE DE LA GLACE.....	37
SERVICE DU BAR	46
SERVICE DU CAFE.....	32, 33
SERVIETTES	70
SET 4 COUTEAUX GLOBAL + BARRE	94
SET COUVERTS BOIS	61
SETS COUVERTS INOX 4/1	131
SETS DE TABLE.....	69
SFOOD.....	8, 32
SHERPA.....	132, 133
SIPHON	37, 109
SKIM'ALL EXOGLASS	103
SO URBAN	131
SOCLE ROULEUR "SHERPA".....	133
SOCLE ROULEUR CASIERS A VERRES.....	160
SOCLE ROULEUR P/CONTENEUR	132, 133
SOPRANO	79
SOUPIERE TETE DE LION	25
SOUPIERE UNIE INOX	85

SOUS TASSE A CAFE NOOS.....	6, 32
SOUS TASSE A THE NOOS	6, 32
SPATULE.....	102, 103, 106
SPATULE A REDUIRE	104
SPATULE ELVEA	106
SPATULE EXOGLASS	104
SPATULE FLEXIBLE	102
SPATULE THERMOMETRE ELVEO	106
SPIRALE A JULIENNE	101
SPIRALES INOX	175
SPRAY DE DEMOULAGE	113
STAIRO	11, 34
STUDIO PRINTS.....	15
SUCRIER BOULE INOX	23, 33
SUCRIER DOSEUR INOX.....	54, 107
SUPPORT INOX FLACON GEL HYDRO	171
SUPPORT INOX POUR ENTONNOIR	109, 139
SUPPORT MIXEUR PLONGEANT	125
SUPPORT MURAL INOX GEL HYDRO.....	171
SUPPORT MURAL POUR LES GRANDS OUTILS	104
SUPPORT PASSE-SAUCE EXOGLASS	139
SUPPORT SAC POUBELLE	176
SUPPORT SIPHON ISI	37, 109
SUPPORTS POUR SALADIERS.....	74
SURCHAUSSURES.....	170

T

TABLE DE TRI DES DECHETS.....	156, 157
TABLES INOX.....	162
TABLIERS	170, 182
TAJINE.....	13
TAMIS INOX	107
TAMPON CLEAN + CREPIERE	128
TAMPON EN MAILLE INOX.....	169, 175
TAMPON ENCREUR	121
TAMPON A RECUPER SPONTEX.....	175
TAMPON A RECUPER SUPERINOX.....	169, 175
TAPAS BOL	25
TAPIS ANTI-HUMIDITE	181
TARTINEUR A TAPAS FICTION.....	21
TASSE	32, 33
TASSE A CAFE NOOS	6, 32
TASSE A CAFE ISLA.....	9, 33
TASSE A CONSOMME	7
TASSE A THE ISLA	9, 33
TASSE A THE MELAMINE	20
TASSE A THE NOOS.....	6, 32
TASSE CYLINDRIQUE TASSE	11, 33
TASSE DE JEUNER NOOS	6, 32
TEAM	25
TEMPO	79
TERRE D'OMBRE	13, 31
TESTEUR D'HUILE FRITURE ELEC	119, 128
THEIERE	23, 33
THERMO DUO INFRA ROUGE + SONDE	119
THERMOMETRE CONNECTE	119
THERMOMETRE MÉDICAL FRONTAL + PI	171
THERMOMETRE SONDE.....	64
THERMOMETRES	117, 118, 119
TIRE BOUCHON	46

TOASTER	81
TOILE CUISSON	115
TOQUES	170
TORMEK	96
TOURTIERE	112, 113
TOURTIERE CANNELEE EXOPAN	113
TOURTIERES ALUMINIUM	113
TRAITEUR "EXCELLENCE"	134
TRANCHEUR A PAIN ELECTRIQUE.....	128
TRANCHEUSES.....	129
TRINGLE DE CUISINE INOX	166
TUNDRA	78

U

USTENSILES DE PREPARATION	102, 103
---------------------------------	----------

V

VASQUE A CHAMPAGNE	46
VERRE A BIERE	45
VERRE A PIED	45
VERRE MESURE.....	106
VERSEUSES ISOTHERMES	78
VESTE BLAKE	183
VESTE CHEF	183
VESTE CUISINE.....	183
VIDE POMMES	97
VIEUX PARIS STANDARD	49
VITRINE REFRIGEREE BOREALE	148

W

WASSINGUE	175
WAVE	79
WAVY	25
WELA	33
WILLY BECHER	45
WOK "TRADITION"	135
WOK A INDUCTION 3,5KW 230V	135
WOK ALU AA ""CLASSE CHEF"	136

X

XTANBUL.....	9, 28
--------------	-------

Y

YPSILON	41
---------------	----

Z

ZESTEUR.....	97
--------------	----

01									
010277	121	020405	23, 33	050077	25	050494	25	051075	32
010410	73	020420	139	050079	25	050497	7	051085	32
012013	73	020422	139	050104	25	050498	7	051090	32
012014	73	020424	139	050106	25	050499	7	051120	32
012020	73	020425	139	050108	25	050546	7	051121	23
012021	73	020426	139	050110	25	050547	7	051122	23
012100	72	020430	23, 33	050112	25	050549	7	051124	32
012101	72	020432	23, 33	050114	25	050551	7	051126	32
012102	72	020496	23, 38	050116	25	050558	7	051176	15
012103	72	020498	23, 38	050118	25	050564	9	051177	15
012200	72	020505	23, 38	050120	31	050566	9	051178	15
012202	72	020507	23, 38	050121	31	050568	9	051179	15
012204	72	020509	23, 38	050122	31	050570	9	051223	24
012206	72	020519	23, 38	050123	31	050571	26	051224	24
012300	72	022379	84	050124	31	050572	9	051236	8
012302	72	028020	20	050126	31	050574	9	051238	8
012304	72	03		050129	25	050577	26	051242	8
012306	72	030709	43	050159	25	050579	26	051260	24
012308	72	030711	43	050208	9	050580	26	051270	6,25
012310	72	032440	41	050211	9	050581	9	051272	6,25
012312	72	032442	41	050212	9	050631	9	051274	6,25
012314	72	032444	41	050214	9	050632	9	051295	6,25
012315	72	032451	40	050218	9	050633	9	051297	6,25
012316	72	032452	40	050262	15	050634	9	051300	13
012317	72	032454	40	050264	15	050639	9	051301	13
012318	72	032536	38	050265	15	050640	9	051302	13
012320	72	032724	131	050304	26	050779	31	051303	13
012324	72	032724	131	050306	26	050792	14	051304	13
012326	72	032737	36	050330	6	050796	14	051308	13
012512	73	032738	36	050331	6	050804	14	051309	13
012700	174	032752	131	050333	6	050810	26	051310	13
012702	174	032760	131	050335	6	050811	26	051311	13,24
013204	138	032762	131	050336	6	050812	26	051315	13
013206	138	032769	131	050337	6	050813	26	051317	13,24
015122	134	032770	131	050338	6	050814	26	051320	31
017001	138	032776	131	050339	6	050815	26	051322	31
017002	138	032777	131	050342	6	050817	26	051327	34
017003	138	032778	131	050348	7	050818	26	051329	34
017004	138	032780	130	050350	7	050819	26	051357	24
017005	138	032781	130	050352	7	050850	6	051360	25
017241	139	032792	130	050354	7	050851	6	051361	32
017242	139	033390	23, 36	050356	7	050852	6	051373	32
017330	139	04		050358	7, 32	050853	6	051383	25
017332	139	043584	59	050359	7, 32	050854	6	051385	25
017334	139	043588	59	050360	7, 32	050855	6, 32	051411	81
017335	139	043593	59	050362	7	050856	6	051412	81
017337	139	043596	59	050363	7, 32	050857	6, 32	051418	8
017360	139	043598	59	050364	7, 32	050858	6	051419	8
017362	139	043599	59	050366	7	050859	6, 32	051420	8
017363	139	043999	59	050369	7	050859	6, 32	051422	8
017364	139	044112	37	050370	7	050861	6, 32	051423	8
019028	120	044114	37	050371	7	050865	6, 32	051424	8
019031	120	044116	37	050372	7	050870	6, 34	051426	8
019033	120	044117	109	050373	7	050872	6, 34	051427	8
019034	120	044176	109	050374	7	050880	25	051429	8
		044178	109	050375	7	050882	25	051431	8
		044181	37, 109	050377	7	050913	33	051432	27
		044184	37, 109	050381	7	050914	33	051434	81
		044186	37, 109	050392	7	050915	33	051435	27
		044188	37	050393	7	050916	33	051437	81
		044189	37	050394	7	050936	33	051451	27
		05		050395	7	050938	33	051454	31
020004	46	050000	11	050398	7	050944	33	051456	31
020036	46	050002	11	050422	7	050948	33	051458	31
020045	46	050003	11	050424	7	050962	10	051460	24
020075	46	050004	11, 34	050425	7	050963	10	051461	27
020078	46	050005	11	050427	7	050964	10	051465	24
020207	46	050009	27	050472	7	050965	10	051466	27
020209	46	050049	27	050474	7	050966	10	051467	27
020228	23	050053	27	050476	7	051013	32	051472	27
020229	23	050055	27	050477	7	051014	32	051526	8
020243	46	050059	27	050487	25	051017	32	051527	8
020280	101	050076	25	050488	25	051018	32	051528	8
020282	101			050489	25	051019	32	051528	8
020295	46					051041	40	051529	8
020342	46								
020367	46								
								051531	8
								051546	32
								051561	9,28
								051571	9
								051573	9
								051585	9
								051586	13
								051590	24
								051646	33
								051648	33
								051649	33
								051650	33
								051651	33
								051652	33
								051653	33
								051654	33
								051662	40
								051706	32
								051707	32
								051710	14
								051711	14
								051712	14
								051713	14
								051742	75
								051745	75
								051752	75
								051754	75
								051776	82
								051882	24
								051895	26
								051897	26
								052191	15
								052193	15
								052201	15, 31
								052272	27
								052275	27
								052276	27
								052277	27
								052278	27
								052280	27
								052282	27
								052284	27
								052286	27
								052288	27
								052295	26
								052296	26
								052297	26
								052298	26
								052309	27
								052310	27
								052311	27
								052312	27
								052501	20
								052502	20
								052503	20
								052504	20
								052505	19
								052506	20
								052507	19
								052508	20
								052509	19
								0	

052524	19	060250	49	061016	54	062255	84	071822	87	090450	97
052525	19	060252	49	061036	80	062259	84	071823	87	090465	53, 94
052526	20	060254	49	061037	80	062261	84	071833	102	090501	53, 95
052527	20	060256	49	061206	54	062263	84	072040	102	090504	53, 95
052528	20	060258	49	061208	54	062270	84	072045	102	090508	95
052529	20	060259	49	061212	54	062282	85	072077	102	090630	96
052530	20	060260	49	061222	54	062310	84	072164	83	090665	96
052531	20	060261	49	061235	54	062312	84	072177	83	090667	49, 50
052532	20	060365	49	061243	54	062314	84	072185	83	090673	50
052533	20	060366	49	061245	54	062316	84	072206	83	090680	50
052534	19	060367	49	061380	54	062318	84	072208	83	090701	50
052536	20	060368	49	061381	54	062320	84	072250	117	090705	50
052537	20	060369	49	061386	54	062325	84	072266	118	090708	50
052538	19	060371	49	061410	54, 107	062340	84	072435	96	090801	94
052539	20	060372	49	061415	54, 107	062350	85	072437	96	090806	92
052541	19	060373	49	061434	54	062354	85	072439	96	090807	94
052543	20	060383	21	061436	54	062356	85	072540	97	090808	94
052551	19	060401	49	061560	81	062360	85	072547	97	090809	94
052553	19	060403	49	061561	81	062375	84	072701	101	090820	94
052555	19	060405	49	061640	90	062562	85	072703	101	090826	94
052576	20	060407	49	061642	82	062679	84	072738	97	090827	94
052580	21	060460	50	061643	82	062682	54	072770	101	090831	93
052965	8, 32	060461	50	061644	82	062900	86	072855	101	090835	93
052966	8, 32	060462	50	061646	82	062910	86	072857	101	090836	93
052967	8, 32	060463	50	061647	90	062911	86	072859	101	090902	93
053040	25	060464	50	061648	82	062912	86	072890	97	090911	93
053042	25	060465	50	061679	80	062913	86	072996	123	090913	94
053044	25	060466	50	061680	109	062914	86	073250	78	090921	93
053046	25	060467	50	061682	109	063025	53	073272	79	090922	93
053320	28	060500	50	061684	109	064040	87	073274	79	090923	93
053322	28	060501	50	061685	135	064042	87	073276	79	090925	93
053323	28	060502	50	061728	82	064044	87	073305	75	090927	93
053324	28	060503	50	061729	52, 82	064100	21	073352	39	090931	93
053325	28	060521	48	061731	53	068068	52	073359	30	090932	93
053326	28	060523	48	061733	53	069250	46	073361	30	090939	93, 94
053327	36	060525	48	061734	53	069256	38	073366	30	090941	93
054122	10	060543	49	061750	53	069257	38	073366	30	090942	93
054123	25	060544	49	061755	53	069258	38	074203	79	090943	93
054124	10	060546	49	061766	82	069440	48	074204	79	090944	93
054125	25	060547	49	061776	82	069622	76	074211	79	090945	93
054126	10	060560	48	061860	17, 22	069633	76	074212	79	090947	93
054251	13	060565	48	061861	22	069634	76	074213	79	090948	93
054253	13	060571	48	061862	22	069656	76	074220	78	090949	93, 94
054255	13	060573	48	061863	22	069657	76	074227	79	090951	93
054257	13, 31	060577	48	061864	22	069677	38	074229	79	090952	93
054261	31	060604	48	061865	22	069759	20	075001	78	090957	93
054263	31	060639	50	061866	22			075002	78	090962	93
054265	31	060664	37	061867	22			075003	78		
054267	31	060700	74	061868	22	07		075004	78	10	
054282	34	060701	74	061878	52, 82	071112	114	075007	78		
054284	16	060703	74	061882	22	071116	135	075009	78	100031	122
058129	30	060704	74	061883	22	071125	106	075010	79	100032	122
058143	30	060710	74	061884	22	071129	106	075011	79	100033	122
058340	15	060712	74	061886	22	071230	103	075013	79	100034	122
058350	15	060713	74	061887	22	071381	75	075013	79	100036	122
059925	27	060716	74	061888	23	071411	75	075014	79	100037	122
059998	20	060718	74	061986	46	071452	139	075015	79	100038	122
		060729	75	061986	46	071456	139	075016	79	100039	122
		060730	75	062022	86	071677	87	075017	78	100046	182
		060731	75	062025	86	071688	89	075018	78	100047	182
		060732	75	062054	86	071689	89	075019	78	100047	182
		060733	75	062056	86	071690	89	079276	117	100126	114
		060734	74	062057	86	071691	89				
		060735	74	062066	86	071694	89	09		11	
		060736	74	062067	86	071695	89	090147	92	111003	107
		060737	74	062092	86	071695	89	090300	92	111022	107
		060738	74	062093	86	071696	89	090303	92	111023	107
		060739	74	062094	86	071698	89	090310	92	111024	107
		060771	22, 30	062098	86	071699	89	090347	94	111025	107
		060772	22, 30	062161	21	071711	89	090365	97	111026	107
		060773	22, 30	062162	21	071745	87	090370	97	111027	107
		060792	48	062165	21	071748	87	090377	97	111200	104
		060794	48	062167	21	071750	87	090380	97	111201	104
		060796	37	062169	21	071805	102	090381	97	111202	104
		060797	54	062180	75	071810	102	090384	97	111203	104
				062182	75	071815	102	090405	97	111204	104
						071820	102	090417	97	111205	104

111206	105	113030	102	120221	94	130135	182	140702	160	150396	176
111207	105	113035	102	120228	94	130140	182	140704	160	150397	176
112016	106	113040	102	120234	94	130145	182	140705	160	150504	174
112018	106	113041	108	120235	94	130150	182	140708	160	150506	174
112019	106	113042	108	120237	94	130151	182	140709	160	150507	174
112021	103	113045	102	120239	94	130152	182	140721	160	150517	174
112022	103	113050	102	120406	92	130155	182	140722	160	150518	164, 175
112023	103	113092	106	120410	92	130160	182	140723	160	150520	164, 175
112024	103	113330	102	120411	92, 94	130175	182	140731	160	150527	175
112025	103	113334	87, 102	120413	92	130217	182	140732	160	150532	175
112026	103	113338	102	120414	92	130290	169	140733	160	150540	181
112028	103	113345	102	120415	92	130299	169	140761	160	150552	175
112035	102	113525	106	120416	92	130311	96	140762	160	150553	174
112040	103	113535	106	120423	92	130312	96	140808	121	150555	174
112041	103	113545	106	120450	126	130315	96	140811	121	150560	175
112046	103	113724	106	120744	81	130317	96	140862	160	150561	175
112061	103	113735	106	120801	96	130345	122	140872	160	150562	175
112062	103	113745	106	120802	96	130536	180	140950	121	150563	175
112063	103	114005	103	120806	96	130537	180	140952	121	150564	175
112064	103	115020	107	120809	96	130538	180	141010	97	150566	174
112065	103	115071	107	120809	96	130539	180	141035	97	150568	174
112066	103	115085	107	120817	96	130540	180	141110	107	150569	174
112070	102	115208	54	120903	97	130541	180	141120	107	150571	174
112108	103	115212	54	120908	97	130542	180	149086	155	150573	174
112282	103	116011	108	120913	101	130543	180	149087	155	150575	175
112294	103	116012	108	120925	97	130543	180	149088	155	150577	175
112295	103	116013	108	121021	50, 97	130544	180	149088	155	150577	175
112296	103	116013	108	121166	128	130545	180	149094	159	150578	174
112297	103	116014	108	121168	128	130546	180	149097	159	150580	174
112297	103	116015	108	121178	128	139002	96	149098	159	159041	170
112298	103	116219	106	121182	128	139005	96	149099	159	159082	177
112300	103	116220	106	121190	128	139006	96	149100	159	159083	174
112404	103	116233	90	121191	128	139007	122	149103	159	159117	128
112405	103	116234	90	121192	119, 128			149104	159	159121	128
112419	102	116235	90	121193	119, 128	14		149105	159		
112420	102	116236	90	121196	119, 128	140004	107	149106	159	16	
112421	102	116237	90	122002	94	140005	107	149201	151	160599	166
112422	102	116260	103	122004	94	140016	107	149202	151	160695	68
112424	87, 102	116270	90	125050	96	140018	107			161002	108
112425	89, 102	116271	90	126003	95	140377	121, 158	15		161003	108
112429	102	116272	90	126007	95	140385	121	150001	169	161004	108
112430	102	116273	90	126903	95	140399	121	150005	169	161005	108
112434	87, 89	116274	90	126904	95	140415	158	150030	174	161006	108
112435	89	116350	75	126907	95	140417	158	150070	175	161007	108
112437	89	116382	107	126908	95	140433	158	150085	23, 78, 175	161008	108
112438	89	116383	107	126910	95	140435	158	150102	107	165016	108
112439	89	116384	107	126920	95	140439	158	150103	107	165018	108
112609	102	116386	107	127603	96	140440	158	150183	175	166003	108
112637	90	116387	107	127609	96	140441	158	150196	175	166004	108
112650	102	116388	107	127625	96	140442	158	150213	169	166006	108
112652	102	116400	107	127626	96	140450	166	150251	169	166007	108
112654	102	116401	107	127627	96	140452	166	150252	169	166008	108
112656	102	116403	107			140455	166	150253	169	167065	108
112662	102	116404	107	13		140462	175	150255	169	167108	108
112664	102	116405	107	130043	96	140485	166	150370	177	167514	108
112666	102	116406	107	130044	96	140487	166	150371	177	167745	108
112667	102	116515	109, 139	130046	96	140491	166	150372	177		
112668	102	116540	109	130048	96	140501	159	150373	176	18	
112670	102	116601	109	130050	96	140502	159	150374	176	182103	92
112672	102			130052	96	140504	159	150375	176	182104	97
112674	102	12		130054	96	140506	159	150376	176	182109	94
112676	102	120008	129	130056	96	140507	159	150377	176	182114	93
112722	102	120030	127	130066	96	140508	159	150378	176	182130	94
112730	88	120047	77	130067	96	140515	159	150379	177	182187	92
112731	88	120048	77	130068	96	140516	159	150380	177	182203	92
112732	88	120064	95	130069	96	140517	155	150381	177	182303	92
112733	88	120071	95	130070	96	140522	155	150382	177	182315	94
112734	88	120075	127	130071	96	140523	158	150383	177	182403	92
112833	107	120161	77	130074	96	140524	158	150384	177	182503	92
112834	107	120162	77	130076	96	140526	159	150385	177	182603	92
112839	107	120180	77	130078	96	140531	158	150387	177	182803	92
112841	107	120200	77	130080	96	140582	159	150390	177	182811	92
112852	107	120204	94	130082	96	140585	159	150391	176	182812	92
112933	107	120205	94	130083	96	140587	158	150393	176	182813	92
112952	107	120207	94	130090	96	140589	158	150394	176	182821	92
113025	102	120220	94	130130	182	140591	51	150395	176	182829	92

182835	92	210671	124	230250	123	252121	116	257902	111	275006	86
182840	92	210672	124	230253	123	252216	116	257903	111	275009	86
186208	127	210673	124	230255	123	252220	116	257904	111	275010	86
186209	127	210680	124	230256	123	252225	116	257905	111	275071	86, 149
186601	97	210682	124	230257	123	252228	116	257906	111	275090	86
186900	126	210683	124			252230	116	257907	111	275091	86
186901	126	210702	127	24		252233	116	257908	111	275093	86
186902	125	210711	126	240150	129	252235	116	257912	111	275201	86
186903	125	210719	126	240202	129	252256	116	257916	111	275202	86
186904	125	210731	126	240213	129	254004	144	257917	111	275204	86
186905	125	210736	126	240304	135	254205	144	257920	111	275206	86
		210738	127	240308	135	254518	144	257921	111	275503	84
19		210741	127	240315	135	255300	144	257925	111	275505	84
190003	18	210750	126	240323	135	255310	144	257926	111	275508	84
190369	163	210801	126	240405	135	255315	144	257928	111	275509	84
190523	42	210804	126	240406	135	255320	144	257930	111	277625	87
190825	103	211042	129	240468	128	255325	144	257931	111	277626	87
190835	76	211043	129	240469	128	256010	144	257940	111	278370	131
190987	18	211053	129	241503	81	256012	144	257985	111	278371	131
191374	18	211098	129, 152	241509	81	256013	144	257990	111	278372	131
191578	164	212042	77	242331	128	256015	144	257991	111	278373	131
191612	163	212043	77	242335	128	256018	144	258825	109		
192212	163	212044	77	245030	138	256020	144			28	
192503	126	212047	77	245060	129	256025	144	26			
192926	163	212051	78	245601	135	256035	144	262000	17	280001	126
193422	19	212052	78	245603	135	256036	144	262003	17	280002	84
		212053	78	25		256040	144	262100	17	280003	84
20		212054	76	250001	46	256050	144	262101	17	280005	38
200076	11, 32	212133	127	250002	117	256060	144	262102	17	280006	38
200284	41	212135	127	250302	117	256070	144	262103	17	280007	38
200318	72	212530	127	250304	117	256075	144	262269	109	280008	38
200697	9	215001	100	250325	117	256080	144	262300	17	280009	38
200698	9	215005	100	250350	117	256501	144	262303	17	280010	38
200700	9	215040	100	250502	118	256502	144	264908	107	280011	38
200750	16	215060	100	250503	118	256512	144	267004	64	280019	94
200835	19	215155	101	250513	118	256513	144	267011	64	280021	78
200861	19	215158	101	250514	118	256514	144	267012	64	280023	128
200862	19	215250	101	250515	118	256516	144	267013	64	280024	128
200866	19	215304	97	250518	118	256519	144	267014	64	280028	18
200867	19	215306	97	250518	118	256519	144	267016	64	280029	18
200868	19	215315	101	250520	118	256601	144	267018	64	280030	18
200869	19	215437	101	250528	64	257001	120	267019	64	280031	18
200870	19	215505	101	250541	64	257002	120	267020	64	280032	18
200871	19	215514	101	250544	64	257003	120	267021	64	280033	18
200884	19	215514	101	250545	119	257004	120	267022	64	280034	18
200888	10	215580	98	250546	118	257005	120	267023	64	280039	38
200902	19	215582	98	250548	119	257006	120	267024	64	280040	38
200903	19	215609	99	250549	119	257007	120	267026	64	280041	38
200904	19	215611	99	250550	118	257008	120	267027	64	280046	175
200905	19	215612	99	250552	119	257010	120	267028	64	280047	38
202077	131	215613	99	250556	119	257011	164	267032	64	280048	38
203099	40	215613	99	250559	117	257012	120	267033	64	280050	38
		215615	99	250560	117	257013	120	267034	64	280051	44
21		215616	99	250560	117	257013	120	267035	64	280052	44
210348	127	215618	99	250562	119	257021	120	267036	64	280053	44
210351	127	215619	99	250565	119	257022	120	267042	64	280054	44
210352	127	215626	99	250566	119	257023	120	267043	64	280055	44
210357	125	215627	99	250567	119	257024	120	267044	64	280056	44
210357	125	215628	99	250568	119	257025	120	267046	64	280057	44
210357	125	215641	100	250568	119	257026	120	267047	64	280058	44
210358	125	215643	100	250571	117	257027	120			280058	44
210358	125	215643	100	250601	116	257027	120	27			
210358	125	215651	100	250602	116	257130	120	270212	96	280062	21
210359	125	215698	99	250604	116	257135	120	270214	96	280063	116
210370	125	215710	101	250606	116	257140	120	270216	96	280071	21
210372	125			250608	116	257147	120	270218	96	280072	21
210375	125	23		250611	116	257310	144	270218	96	280075	183
210376	125	230005	123	250655	119	257312	144	270220	96	280077	183
210401	127	230006	123	251001	106	257315	144	270221	96	280079	183
210410	100	230101	123	251003	106	257320	144	270223	96	280081	183
210534	125	230190	123	251005	106	257335	144	274001	86	280083	183
210535	125	230203	123	251010	128	257340	144	274004	86	280084	183
210545	125	230207	123	251012	106	257350	144	274005	86	280086	183
210595	125	230209	123	251110	106	257360	144	275001	86	280087	183
210655	124	230210	123	251120	106	257375	144	275002	86	280088	183
210660	124	230209	123	251130	106	257380	144	275003	86	280089	183
210663	124	230214	123	252091	116	257901	111	275004	86	280090	183
		230238	123	252094	116					280091	183

280092	183	280501	183	291359	18	336500	110	400559	21	405444	74
280093	183	280502	183	291560	44	336502	110	400659	12	405549	53
280094	183	280503	183	292237	16	336503	110	400660	12	405732	20
280095	183	280506	122	292781	20	336517	110	400754	12	405798	78
280096	183	280509	159	294029	84	336523	110	400755	12	405948	127
280097	183	280511	159	294631	77	336606	110	400756	12	405962	21
280098	183	280517	162	295596	44	336633	110	400886	38	405963	21
280099	183	280518	162	296611	75			400893	121	405964	18
280100	183	280519	162	296626	19	34		401076	45	405965	18
280101	183	280520	162	297108	164	345076	113	401085	18	406042	18
280102	183	280521	162	297203	22	345151	113	401086	18	406366	20
280103	183	280522	162	298888	22	345201	113	401087	18	406664	46
280104	183	280523	162	299586	22	345594	113	401182	68	406847	132
280184	180	280524	162					401254	28	406902	132
280185	180	280525	162	31		36		401297	82	407375	132
280186	180	280526	163	310103	114	361107	113	401336	38	407985	171
280187	180	280527	163	310107	114	361125	113	401412	54	408553	82
280188	180	280528	163	310108	114	361126	113	401599	8	408571	51
280189	180	280529	163	310156	114	361127	113	401600	8	408628	9
280190	180	280530	163	310157	114	361128	113	401601	8	408735	42
280191	180	280531	163	310157	114	361128	113	401602	8	408742	82
280192	180	280532	163	310202	114	361303	113	401602	8	408743	82
280193	180	280533	163	310203	114	361401	113	401603	8	408743	82
280194	180	280533	163	310213	114	361403	113	401604	8, 32	408833	42
280195	180	280534	163	310446	114	361407	113	401605	8, 32	408920	9, 33
280196	180	280535	163	310447	114	361411	113	401606	8, 32	408921	9, 33
280197	183	280536	163	310448	114	361411	113	401607	8, 32	408922	9, 33
280198	183	280539	162	310449	114	361413	113	401607	8, 32	409475	41
280199	183	280540	162	310451	114	361512	113	401663	46	409476	41
280200	183	280541	162	310609	114	361513	113	401664	46	409590	177
280201	183	280542	162	310610	114	361515	113	401690	9	409593	177
280202	183	280543	162	310612	114	361601	113	401717	45	409595	177
280203	183	280544	162	310623	114	361602	113	401791	7		
280204	183	280545	162	310625	114	361608	113	401931	46		
280205	183	280546	162	312124	114	361719	66	402092	37	41	
280206	183	280547	162			361721	112	402150	49	410049	54
280207	183	280705	16	32		361724	112	402151	49	410165	18
280208	183	280706	16	320201	115	361732	112	402200	75		
280209	183	281020	70	320203	115	361733	112	402227	75	42	
280210	183	281063	183	320211	115	361734	112	402228	75	420129	24
280210	183	281064	183	320213	115	361800	112	402229	84	421520	109
280245	183	281497	123	320213	115	363213	113	402230	84	422000	18
280246	183	281542	183	320230	115	363309	113	402266	45	422008	18
280247	183	281576	21	320233	115	363430	113	402282	74	422028	18
280248	183	281599	20	320253	115	363604	113	402472	8	422029	18
280256	181	281883	123	320260	115	363605	113	402594	77	422030	18
280257	181	281894	126	320998	115	363609	113	402750	41	422031	18
280258	181	281952	122	321001	115			402856	32	422032	18
280259	181	282072	20	321002	115	37		402857	32	422033	38
280260	181	282403	20	321030	115	371008	113	402858	32	422034	38
280261	181	282573	163	321031	115	371009	113	402859	32	422035	38
280262	181	282853	163	321032	115	371209	112	402919	75	422036	18
280263	181	283787	125	321032	110	371412	112	402990	74	422036	18
280264	181	283919	183	321206	110	371617	112	402991	74	422240	68
280267	181	284251	163	322007	113	375347	112	402992	74	422304	68
280427	180	284303	44	322022	152			403312	74	422310	78
280431	150	285189	21	322024	152	38		403401	18	422311	78
280432	150	285521	163	322030	129, 152			403402	18	422474	18
280434	180	285522	163	33		40		403522	51	43	
280435	180	285531	163	331074	113	400100	40	403523	51	434477	18
280436	180	285532	163	331075	113	400325	30	403522	51	434484	18
280437	180	285591	181	331076	113	400326	30	403784	82	434492	18
280438	180	285592	181	331209	113	400327	30	403836	51	434516	12
280439	180	285593	181	331210	113	400327	30	403890	54	434519	12
280440	180	286116	18	332217	113	400331	30	404079	51	434523	12
280441	180	286117	18	332219	113	400333	30	404139	45	434524	12
280442	180	286118	18	332225	113	400431	45	404409	40, 54	434524	12
280443	180	286726	21	332227	113	400433	18	404463	15	434525	12
280445	180	287366	44	332260	112	400455	53	404571	15	434541	12
280446	180	288144	20	334015	113	400497	97	404718	40	435387	18
280453	38	289012	38	334016	113	400499	30	404729	15	435402	21
280455	38			334017	113	400548	21	404730	15	435403	21
280461	38			336044	110	400549	21	404731	15	435404	21
280463	38	29		336180	110	400550	21	405068	101	435599	44
280500	183	290041	97	336181	110	400556	21	405119	84		
		290345	81	336184	110	400557	21	405169	32	46	
						400558	21	405421	65	460026	32
										460291	12

460293	12	469036	9,25	530652	9	532181	45	552013	12	552710	11, 33
460295	12	469037	9,25	530653	9	532184	45	552014	12	552712	11, 33
460297	12	469900	21	530655	9	532185	45	552015	12	552714	11, 33
460309	20	469967	44	530657	9	532187	45	552016	12	552716	11, 33
460310	18	469968	44	530925	45	532189	45	552017	12	552718	11, 33
460311	18	469969	44	531025	45	532191	45	552018	12	552720	11, 33
460312	18	469995	21	531101	158	532242	45	552019	12	552722	11, 33
460313	18	469996	21	531113	42	532244	45	552020	12	552724	11, 33
460314	18	469997	21	531114	42	532282	45	552021	12	552726	11, 34
460315	18	469998	21	531115	43	532284	45	552022	12	552728	11, 33
460316	18			531116	42	532286	45	552023	12	552735	11,28
460317	18	47		531117	43	532290	45	552024	12	552739	11,24
460318	18	470360	78	531118	42	532294	45	552025	12	552741	11,24
460323	44	473020	21	531123	16	532325	45	552026	12	552743	11,24
460324	44	473021	21	531124	42	532327	45	552027	12	552745	11,24
460325	44	473022	21	531125	42	532329	45	552028	12	552752	12
460326	38			531128	42	532333	45	552029	12	552753	12
460327	38	48		531129	42	532430	41	552031	12	552754	12
460328	38	480694	150, 157, 176	531137	43	532432	41	552033	12	552756	12
460330	85	480822	95	531139	43	532434	41	552035	12	552758	12
460340	38			531141	43	532445	41	552037	12	552760	12
460341	38	51		531142	43	532447	41	552039	12	552762	12
460547	78	510102	159	531151	43	532449	41	552041	12	552764	12
460560	125	510111	159	531152	43	532453	40, 54	552045	12	552765	12
460792	34	510112	159	531171	42	532454	54	552047	12	552766	12
465191	170	510203	159	531172	43	532460	41	552049	12	552767	12
465814	49	510205	159	531173	42	532461	41	552053	12	552768	12
465818	49	510301	159	531174	42	532462	41	552055	12	552769	12
465819	49	510302	159	531175	43	532463	41	552057	12	552773	12
466553	20	510303	159	531204	45	532464	41	552059	12	552775	12
466620	122	510311	159	531205	43	532465	41	552071	12	552777	12
466621	122	510315	159	531214	33	532473	41	552073	12	552779	12
466758	9	510365	159	531227	45	532508	41	552075	12	552783	12
466759	9	510368	159	531233	36	532521	40	552077	12	552786	12
466760	9	510506	106	531235	36	532545	40	552078	12	552788	12
466761	9	510507	106	531250	33	532550	40	552079	12	552790	12
466762	9	510512	166	531252	33	532555	40	552080	12	552791	12
466764	9, 28	510515	166	531320	42	532571	41	552081	12	552800	13
466767	9,25	510516	166	531322	42	532961	42	552087	12	552801	12
466769	54	510517	166	531324	42	532964	42	552141	12	552802	13
466813	49	510518	166	531326	42	532968	42	552142	12	552803	12
466815	49	510520	166	531329	42	533000	36	552143	12	552804	13
466840	49	510522	166	531330	42	533048	37	552144	12	552805	12
466841	49	510524	166	531332	42	533070	36	552146	12	552808	13
467012	122	510531	158	531335	42	533087	36	552147	12	552810	12
467023	122	510532	158	531340	42	533102	37	552148	12	552811	12
467024	122	510534	158	531342	42	533120	36	552149	12	552813	12
467025	122	510535	158	531344	42	533210	36	552151	12	552816	12
467052	82	510536	158	531351	37	533345	37	552152	12	552817	12
467349	174	510537	158	531437	37	533383	36	552153	12	552818	12
467470	159	510601	51	531438	37	533495	36	552510	12	552821	12
467471	159	510603	51	531504	22	533800	43	552584	16	552823	12
467472	159	510607	51	531524	22			552585	16	552836	13, 34
467473	159	511002	158	531524	22	55		552586	16	552840	12
467474	159	511005	158	531525	22	551102	144	552620	11	552841	12
467475	159	511110	158	531525	22	551104	144	552622	11	552843	12
467476	159	511111	158	531629	45	551106	144	552624	11	552846	12
467477	159	511115	158	531632	45	551108	144	552634	33	552860	16
467478	159	511115	158	531634	45	551110	144	552638	11, 33	552861	16
467479	159	511124	158	532000	45	551112	144	552640	11, 33	552875	13
467787	24	511132	158	532002	45	551117	144	552653	33	552877	13
467788	24	511141	158	532012	45	551122	144	552655	33	552879	13
467815	20	512031	52	532034	45	551134	144	552656	33	552881	13
467980	40	512033	52	532036	45	551136	144	552660	11	552898	13, 34
467997	34	512036	52	532040	45	551137	144	552662	11	553155	34
468085	12	512038	52	532055	45	551230	75	552666	11	553200	27
468950	121	512050	52	532057	45	551231	75	552668	11	553205	27
468956	121	512052	52	532061	45	552000	12	552666	11	553225	24
468957	121			532065	42	552001	12	552690	11	553234	24
468976	28	53		532065	42	552002	12	552692	11	553240	29
468983	122	530004	45	532066	42	552003	12	552694	11	553242	29
468985	12	530040	42	532067	42	552007	12	552696	11	553246	29
468988	122	530041	42	532070	42	552009	12	552698	11	553248	29
468998	49	530043	42	532077	42	552010	12	552704	11	553285	34
		530092	45	532079	42	552011	12	552706	11		
		530651	9	532101	160	552012	12				

553295	106	613252	85	665120	136	691024	134	702214	138	707981	63
553333	28	613253	85	665122	136	691028	134	702216	138	707983	63
553335	28	63		665124	136	691105	73	702218	138	707984	63
553345	29			665126	136	691106	73	702230	58	708010	60
553347	29	630815	24	665128	136	691131	120	702232	58	708011	60
553349	29			665132	136	691132	73	702234	58	708012	60
553351	29	65		665136	136	691137	73	702236	58	708523	66
553353	29	650102	87	665140	136	691138	73	702260	58	708524	66
553355	29	650103	87	665220	137	691535	73	702266	58	708526	66
553365	29	650104	87	665224	137	691536	73	702268	58	708530	66
553367	29	650105	87	665228	137	692014	134	702270	58	708532	66
553369	29	650112	87	665232	137	692016	134	702271	58	708534	66
553371	29	650113	87	665612	136	692018	134	702272	58	708536	66
553373	29	650114	87	666125	136	692020	134	702276	59	708603	121
553375	29	650115	87	666128	136	692024	134	702616	107	708606	121
553377	29	650134	87	666228	137	692028	134	702620	107	708607	121
553379	29	650164	88	667136	136	692032	134	702624	107	708608	121
553381	29	650183	90	667140	136	692036	134	702628	107	708630	60
553383	29	650184	90	667638	136	692040	134	702632	107	708691	121
553389	28	650190	88	668128	136	692045	134	702636	107	708697	121
553397	28	650192	88	668220	136	692050	134	702640	107	708724	66
553550	28	650194	88	668224	136	693024	134	703019	107	708725	66
553552	28	650198	88	668228	136	693028	134	703020	30, 107	708726	66
553554	28	650200	88	668232	136	693032	134	703025	30, 107	708739	66
553556	28	650202	88	668520	136	693036	134	703030	30, 107	708741	66
553558	28	650203	89	668524	136	693040	134	703035	30, 107	708745	65
553558	28	650204	88	668528	136	693045	134	703040	30, 107	708746	65
553560	28	650206	88	668532	136	693050	134	704347	58	708747	65
553562	28	652001	89			694024	134	706501	60	708751	65
553810	12	652014	89	67		694028	134	706502	60	708752	65
555001	10	652016	89	670324	37	694032	134	706636	64	708758	65
555002	10	652017	89	670330	37	694036	134	707600	60	708759	65
555003	10	652100	87	670897	59	694040	134	707601	60	708766	65
555005	10	652101	87	670898	59	694045	134	707602	60	708767	65
555006	10	652105	87	672030	109	694050	134	707607	60	708769	65
555007	10	652108	90	672039	37, 109	694324	134	707608	60	708773	62
555008	10	652112	90	672043	37, 109	694328	134	707609	60	708778	65
				672052	37, 109	694332	134	707611	60	708779	65
56		66		672053	37	694336	134	707612	60	708781	65
561190	54	661020	50	672106	37, 109	694340	134	707614	60	709547	59
		662104	80	675020	135	696020	134	707615	60	709548	59
57		662109	80	675024	135	696024	134	707619	60	709549	59
573398	52	662303	109, 135	675028	135	696028	134	707629	60		
573399	52	662998	39	676020	135	697028	134	707634	60	71	
573400	52	662999	39	676024	135	697032	134	707639	62	710031	174
573401	52	663000	39	678520	136	697036	134	707641	62	710033	174
573402	52	663004	39	678524	136	697040	134	707646	62	710037	174
573406	52	663005	39	678528	136	697045	134	707647	62	710039	174
573410	52	663007	39	678532	136	697050	134	707656	57, 60	710040	174
573412	52	663008	39					707657	57, 60	710077	174
573414	52	663100	39	68		70		707658	57, 60	710083	175
573415	52	663101	39	680113	44	701101	58	707807	60	710106	175
573467	52	663102	39	686735	135	701125	58	707808	60	710109	175
573468	52	663103	39			701126	58	707809	60	710113	174
573469	52	663104	39	69		701127	58	707818	60	710211	174
573490	52	663105	39	690024	134	701128	58	707845	62	710221	172
573491	52	663106	39	690028	134	701132	58	707846	62	710232	175
573492	52	663107	39	690032	134	701133	58	707847	62	710327	169, 175
573494	52	663122	44	690036	134	701134	58	707848	62	710328	175
573496	52	663123	44	690040	134	701135	58	707855	62	710329	169, 175
573497	52	663132	44	690045	134	701150	58	707856	62	710331	169
573515	53	663133	44	690050	134	701151	58	707857	62	710336	175
573522	53	663152	44	690502	73	701152	58	707858	62	710342	175
573524	53	663153	44	690513	73	701171	58	707922	62	710348	175
573525	53	663162	44	690521	73	701172	58	707923	62	710361	175
573535	53	663163	44	690522	73	701173	58	707924	63	710363	175
573539	53	663172	44	690581	73	701186	57, 58	707925	62	710366	169, 175
573540	53	663173	44	690682	73	701187	57, 58	707927	62	710515	178
573541	53	664040	138	690688	73	701188	57, 58	707931	63	710518	178
573543	53	664050	138	690804	73	701189	57, 58	707934	63	710525	178
573544	53	664536	136	690805	73	701190	57, 58	707933	63	710528	178
		664540	136	691014	134	701191	57, 58	707945	63	710700	61
61		664550	136	691016	134	702210	138	707947	63	710760	61
610428	82	665116	136	691018	134	702212	138	707980	63	710761	61
613247	85			691020	134						

710762	61	713832	139	718121	67	730019	168	741405	142	748501	142
710763	61	713836	139	718122	67	730020	168	741406	142	748512	142
710764	61	713840	139	718123	67	730021	168	741410	142	748513	142
710765	61	713841	69	718124	67	730030	122	741415	142	748514	142
710766	61	713844	69	718126	67	730031	122	741420	142	748516	142
710767	61	713856	70	718127	67	730032	122	741510	142	748701	142
710768	61	713857	70	718130	65	730101	171	741515	142	748712	142
710769	61	713858	70	718132	65	730140	178	741520	142	748713	142
710820	61	713864	69	718136	65	730141	178	742004	142	748714	142
710821	61	713869	70	718141	67	730143	178	742006	142	748716	142
710822	61	713876	70	718142	67	730145	178	742010	142	748801	142
710823	61	713877	70	718143	67	730150	178	742015	142	748812	142
710824	57, 61	713878	70	718144	67	730151	178	742020	142	749401	84
710825	57, 61	713879	70	718145	65	730155	178	742406	142	749412	84
710826	57, 61	713884	70	718146	65	730156	178	742410	142	749712	141, 143
710827	57, 61	713902	70	718147	65	730157	178	742415	142	749800	141
710828	57, 61	713912	70	718201	68	730211	178	743002	142	749801	141, 143
710860	61	713930	70	718202	68	730215	178	743004	142		
710861	61	713931	70	718205	68	730221	178	743005	142	75	
710862	61	714031	138	718206	68	730240	171	743006	142	750001	141
711002	114	714036	138	718206	68	730241	171	743010	142	750012	141
711003	114	714045	138	718325	68	730242	171	743015	142	750115	143
711103	114	714050	138	718326	68	730243	171	743020	142	750120	143
711105	114	714410	63	718403	177	730244	171	743025	142	751106	143
711400	168	714412	63	718405	177	730245	171	743306	142	751110	143
711401	168	714414	63	718407	177	730246	171	743310	142	751115	143
711402	168	714416	63	718408	177	730247	171	743315	142	751120	143
711403	168	714418	63	718409	177	730248	171	743320	142	751125	143
711406	168	714422	63	718599	67	730250	171	743406	142	753106	143
711407	168	714451	63	718602	67	730251	171	743410	142	753110	143
711408	168	714452	63	718603	67	730252	171	743415	142	753115	143
711411	168	714453	63	718604	67	730253	169	743604	142	753120	143
712302	59	714453	63	718886	62	730254	169	743606	142	754106	143
712701	59	714501	64	718886	62	730255	169	743610	142	754110	143
712706	59	714502	64	718886	62	730256	169	743615	142	754115	143
712724	139	714503	64	718886	62	730257	169	743710	142	755110	143
712728	139	714504	64	718886	62	730258	169	744004	142	755115	143
713228	66	714505	64	718891	62	730259	169	744005	142	756106	143
713245	139	714506	64	718893	62	730260	182	744006	142	756110	143
713250	139	714507	64	718895	62	730522	177	744010	142	756115	143
713540	138	714508	64	719105	166	730527	177	744015	142	757106	143
713550	138	714509	64	719110	166			744020	142	757110	143
713560	138	714510	64			74		744025	142	758100	143
713700	69	714511	64	72		740002	142	745004	142	758101	143
713703	69	714512	64	720062	172	740004	142	745005	142	758112	143
713710	70	714513	64	720066	173	740005	142	745006	142	758113	143
713711	70	714514	64	720095	129	740006	142	745007	142	758114	143
713712	70	714520	65	720202	171	740010	142	745010	142	758116	143
713721	70	715000	64	720204	171	740015	142	745015	142	758119	143
713726	70	715010	64	720204	171	740020	142	745020	142	759101	143
713736	69	716700	152	720235	173	740310	142	746006	142	759112	143
713737	69	716711	170	720236	173	740315	142	746010	142	759113	143
713751	69	716712	170	720238	172	740320	142	746015	142	759114	143
713753	69	716713	170	720240	173	740405	142	746020	142	759116	143
713754	69	716721	170	720241	172	740406	142	747006	142		
713756	69	716725	171	720244	172	740410	142	747010	142	76	
713757	69	716729	171	720245	172	740415	142	747700	142	760115	143
713758	69	716744	171	720246	172	741002	142	747701	142	760120	143
713759	69	716745	171	720248	172	741004	142	747702	142	760206	170
713760	69	716746	171	720249	172	741005	142	747712	142	760208	170
713761	69	716747	171	720250	173	741006	142	747713	142	760209	170
713762	69	716752	183	720252	173	741010	142	747714	142	760312	170
713771	69	716753	183	720255	173	741015	142	747716	142	760321	170
713773	69	716759	183	720261	173	741020	142	748000	142	760331	170
713774	69	716760	152	720266	173	741110	142	748001	142	761106	143
713775	69	716761	140, 152	720360	172	741115	142	748002	142	761110	143
713776	69	716762	152	720362	172	741210	142	748012	142	761115	143
713777	69	716764	140	720411	173	741215	142	748013	142	761120	143
713778	69	716766	151, 152	720430	70	741220	142	748014	142	763106	143
713803	70	716768	152	726740	171	741305	142	748016	142	763110	143
713805	70	716778	152	726741	171	741306	142	748019	142	763115	143
713806	70	716797	183	726742	171	741310	142	748024	142	763120	143
713814	70	717602	60	726743	171	741315	142	748100	142	763776	121
713815	70	717719	171			741320	142	748101	142	763777	121
713828	139	718111	65	73		741404	142	748112	142	763778	121
		718115	65	730011	169			748201	142	763783	121
		718120	67	730012	168						
				730015	168						

763787	121	775800	152	792506	150	825210	133	875004	80	94	
764106	143	775811	140	792606	150	825217	133	88		940055	65
764110	143	775812	140	792806	150	826000	80	880440	76	940125	67
764115	143	775813	140	792902	150	826001	132			940126	67
764120	143	776706	152	792903	150	826003	133	89		940127	67
765110	143	777301	154	792904	150	826004	133	893002	165	940128	67
765115	143	777304	154	792906	150	826005	133	893302	165	940129	67
766106	143	777306	154	793506	155	84		90		940130	67
766110	143	777326	154	793606	155	845010	165	906020	137	940131	67
766115	143	777435	154	793607	155	845015	103	906024	137	940153	67
767106	143	777436	154	793906	155	845110	165	906028	137	940161	67
767110	143	777440	154	794406	153	845116	165	906032	137	940173	67
768100	143	777500	154	794426	153	845608	165	906036	137	940174	67
768101	143	777506	154	797106	160	845612	165	906040	137	940182	67
768112	143	777516	154	797306	160	845618	165	907525	137	940187	67
768113	143	777641	154	797706	133	845622	165	908036	137		
768114	143	777706	154	798006	133	845630	165	908040	137		
768116	143	777707	154	798106	160	845631	165	908538	137		
768119	143	777806	154	798306	155	845637	165	909024	137		
768600	143	777816	154	798406	155	846007	165	909028	137		
768601	143	777820	151	798506	155	85		909528	137	96	
768612	143	777906	154	798715	150	850000	164			960215	68
768613	143	777916	154	798721	150	850400	164	91		960216	68
768614	143	777920	151	798730	150	853010	168	915001	69	960217	68
768616	143	777926	154	798740	150	853014	168	915002	69	960292	68
769101	143	778006	150	799927	171	855605	95	915003	69	960293	68
769112	143	778106	150	799930	170, 182	855606	95	915004	69	960294	68
769113	143	778206	150	799931	171	855615	95	915005	69	960330	68
769114	143	778406	150	799936	170	855616	95	915011	69	960345	68
769116	143	778506	150	81		856100	170	915012	69	960392	68
77		778606	150	811000	160	856110	171	99			
771006	152	778700	150	811700	160	856120	171	991142	42		
771506	152	778701	150	812010	160	856130	171	991152	86		
772415	151	778702	150	812037	160	856131	170	991187	86		
772420	151	778705	140	812037	160	857911	176	991189	37		
773001	122	778706	140	813011	160	857920	176	991344	22		
773002	122	778711	140	815016	160	857930	176	991384	43		
773002	122	778712	140	815025	160	857941	176	991389	48		
773011	122	778713	140	815036	160	858002	157	991390	48		
773012	122	778713	140	815036	160	858003	157	991391	48		
773025	122	778714	140	815049	160	858006	157	991392	48		
773028	122	778715	140	815516	160	858023	157	991393	48		
773029	122	778716	140	815525	160	858032	157	991394	48		
773029	122	778717	140	815536	160	858033	157	991395	48		
773030	122	778718	140	815549	160	858103	157	991396	48		
773035	122	778718	140	816550	160	858113	157	991483	13, 27		
774001	182	778719	140	817010	160	859002	157	991503	36		
774036	180	778720	141	817015	160	859003	157	991560	41		
774037	180	779011	181	817015	160	859006	157	991678	53		
774038	180	779511	150	817016	160	859022	157	991700	75		
774038	180	779520	150	817017	160	859103	157	991824	131		
774039	180			817018	160	859710	157, 177	991825	131		
774040	180	78		817019	160	859720	157, 177	991833	131		
774041	180	782446	153	817546	160	859730	156	991834	131		
774042	180	782546	153	818008	160	859790	156	991835	131		
774043	180	783306	153	819601	165	86		991836	131		
774044	180	783906	153	819801	165	867101	80	991838	131		
774045	180	785406	153	819803	165	87		991840	131		
774046	180	785506	153	82		870104	80	991901	131		
774136	180	788006	149	821801	133	871008	81	991902	131		
774137	180	788221	149	821901	133	872012	155				
774138	180	788223	149	822000	133	872013	155				
774139	180	788250	149	822101	133	872314	155				
774140	180	788320	149	822500	133	875000	80				
774147	180	788322	149	822507	132	875002	80				
774147	180			822508	132						
774420	151	79		822509	132						
774520	151	791006	150	822510	132						
774800	152	791206	150	822510	132						
775420	151	791306	150	822751	132						
775520	151	791902	150	822850	133						
		791903	150	822850	133						
		791904	150	825005	133						
		792106	150	825010	133						
		792206	150	825017	133						
		792306	150	825205	133						

Code	Désignation	Pages	Eco participation	Code	Désignation	Pages	Eco participation
191612	ARMOIRE 2 PORTES BATTANTES	163	2,96 €	777816	NIV CONSTANT - CASIER TÔLE PERFORÉE	154	1,28 €
192212	MEUBLE BAS AV DOSSERET RAYO P COUL	163	3,28 €	777820	ÉCHELLE EMBOITABLE 80% GN1/1	151	0,88 €
192926	RECUPAIN	163	0,70 €	777906	NIV CONSTANT POUR PLATEAUX	154	0,92 €
280256	VEST. IS. 1 CASE. TT INCLI. A/P GRIS/BLEU	181	1,11 €	777916	NIV CONSTANT PLATX SPÉCIAL CONVOYEUR	154	1,24 €
280257	VEST. IP. 2 CASES PIED GRIS/BLEU	181	1,44 €	777920	ÉCHELLE EMBOITABLE 80% GN2/1	151	1,00 €
280258	VEST. IP. 2 CASES TT INCLI. PIED	181	1,59 €	778006	CHARIOT SERVICE 2PLX - 80 x 50	150	0,54 €
280259	VEST. IS. 3 CASES. TT INCLI. A/P GRIS/BLEU	181	2,86 €	778106	CHARIOT SERVICE 2PLX - 90 x 55	150	0,60 €
280260	VEST. IP. 4 CASES .TT INCLI. GRIS/BLEU	181	2,86 €	778206	CHARIOT SERVICE 2PLX - 107 x 66	150	0,80 €
280261	VEST. IS. 2 CASES GRIS/BLEU. A/P+COIFFE	181	1,92 €	778406	CHARIOT SERVICE 3PLX - 80 x 50	150	0,70 €
280262	VEST. IP. 3 CASES. TT INCLI. GRIS/BLEU	181	2,19 €	778506	CHARIOT SERVICE 3PLX - 90 x 55	150	0,80 €
280263	VEST. IS. 2 CASES. PIED GRIS/BLEU	181	1,77 €	778606	CHARIOT SERVICE 3PLX - 107 x 66	150	1,04 €
280264	VEST. IP. 1 CASE TT INCLI. A/P GRIS/BLEU	181	0,93 €	781006	CAFÉTÉRIA GN1/1 LIVRÉ DÉMONTÉ GL BEIGES	153	2,34 €
280267	VEST. 4 CASES. SUPERP. GRIS/BLEU	181	1,41 €	782446	CAFÉTÉRIA COTE/COTE 18PLT A/G	153	3,25 €
280517	TABLE CENTRALE 1200 x 700	162	0,68 €	782546	CAFÉTÉRIA C.A.C.GL.BEI-2P.18PL	153	4,88 €
280518	TABLE CENTRALE 1500 x 700	162	0,77 €	783306	CAFÉTÉRIA COTE/COTE GL.GRI-S/P	153	4,80 €
280519	TABLE CENTRALE 1800 x 700	162	0,84 €	783906	CAFÉTÉRIA COTE/COTE GL.BEI-S/P	153	4,80 €
280520	TABLE RAYONNÉE 1200 x 700	162	0,84 €	785406	CAFÉTÉRIA D.A.D.E484-GL.GR-S/P	153	2,92 €
280521	TABLE RAYONNÉE 1500 x 700	162	0,98 €	785506	CAFÉTÉRIA D.A.D.E484-GL.BE-S/P	153	2,92 €
280522	TABLE RAYONNÉE 1800 x 700	162	1,14 €	788006	PETIT DÉJEUNER 3x6 1/1-A/H-A/P	149	1,11 €
280523	TABLE CENTRALE + ÉTAGÈRE + ROULETTES 1200 x 700	162	0,84 €	788221	PETIT DÉJEUNER 2x6 1/1-S/H-A/P	149	6,50 €
280524	TABLE CENTRALE + ÉTAGÈRE + ROULETTES 1500 x 700	162	0,98 €	788223	PETIT DÉJEUNER 2x6 1/1-A/H-A/P	149	6,37 €
280525	TABLE CENTRALE + ÉTAGÈRE + ROULETTES 1800 x 700	162	1,10 €	788320	PETIT DÉJEUNER 3x6 1/1-S/H-A/P	149	8,90 €
280526	ARMOIRE INOX 1000 x 407	163	0,64 €	788322	PETIT DÉJEUNER 3x6 1/1-A/H-A/P	149	9,36 €
280527	ARMOIRE INOX 1200 x 407	163	0,70 €	791006	CHARIOT ASSIETTES BAS SS SEP-PM	150	0,68 €
280528	ARMOIRE INOX 1500 x 407	163	0,84 €	791206	CHARIOT ASSIETTES BAS 2 SEP-PM	150	0,76 €
280529	MEUBLE INOX BAS 1000 x 700	163	1,18 €	791306	CHARIOT ASSIETTES HAUT 2SEP-PM	150	0,86 €
280530	MEUBLE INOX BAS 1200 x 700	163	1,40 €	792106	CHARIOT ASSIETTES HAUT S/SE-GM	150	0,86 €
280531	MEUBLE INOX BAS 1500 x 700	163	1,76 €	792206	CHARIOT ASSIETTES BAS 2 SEP-GM	150	0,80 €
280532	ARMOIRE INOX PORTES COULISSANTES 1400 x 600 x 1925	163	2,22 €	792306	CHARIOT ASSIETTES HAUT 2SEP-GM	150	0,94 €
280533	ARMOIRE HAUTE 600 x 475 x 1935	163	1,04 €	792506	CHARIOT ASSIETTES BAS PM	150	0,92 €
280534	ARMOIRE HAUTE 1000 x 475 x 1935	163	1,48 €	792606	CHARIOT ASSIETTES HAUT GM	150	1,27 €
280535	TABLE MULTI SERVICES 625 x 500 x 850	163	0,36 €	792806	CHARIOT ASSIETTES BAS GM	150	0,94 €
280536	ARMOIRE INOX PORTES COULISSANTES 1000 x 600 x 1925	163	1,80 €	792906	CHARIOT ASSIETTES HAUT GM	150	0,88 €
280539	TABLE CENTRALE 1200 x 700	162	0,61 €	794406	CHARIOT DE DÉBARRASSAGE	153	1,08 €
280540	TABLE CENTRALE 1500 x 700	162	0,73 €	794426	CHARIOT DE DÉBARRASSAGE A/P+HABIL	153	9,29 €
280541	TABLE CENTRALE 1800 x 700	162	0,83 €	798715	CHARIOT ÉGOUTTAGE DE PLATEAUX	150	1,24 €
280542	TABLE À DOSSERET + ÉTAGÈRE BASSE 1200 x 700	162	0,74 €	798721	CHARIOT ÉGOUTTAGE POUR BAC	150	1,44 €
280543	TABLE À DOSSERET + ÉTAGÈRE BASSE 1500 x 700	162	0,87 €	798730	CHARIOT ÉGOUTTAGE DE BACS 3 NIV	150	1,28 €
280544	TABLE À DOSSERET + ÉTAGÈRE BASSE 1800 x 700	162	1,01 €	798740	CHARIOT ÉGOUTTAGE DE BACS 4 NIV	150	1,46 €
280545	TABLE CENTRALE + ÉTAGÈRE BASSE 1200 x 700	162	0,73 €	819601	ÉTAGÈRE INOX MOBILE - P610 - L1100	165	3,71 €
280546	TABLE CENTRALE + ÉTAGÈRE BASSE 1500 x 700	162	0,86 €	819801	ÉTAGÈRE MOBILE 610 X 1425	165	4,55 €
280547	TABLE CENTRALE + ÉTAGÈRE BASSE 1800 x 700	162	1,00 €	819803	ÉTAGÈRE MOBILE 435 X 1425	165	3,77 €
282573	PUPITRE 520 x 520 x 185	163	0,14 €	845010	ÉCHELLE MURALE PLIABLE P/PLAQUE	165	0,38 €
284251	PUPITRE 520 x 520 1150	163	0,26 €	845015	ÉCHELLE MISE EN PLACE 5N GN1/1	99	0,18 €
285521	PLONGE SANS CACHE CUVE 1200 x 700	163	0,46 €	845110	ÉTAGÈRE MURALE - L1000	165	0,19 €
285522	PLONGE SANS CACHE CUVE 1200 x 700	163	0,46 €	845116	ÉTAGÈRE MURALE - L1600	165	0,29 €
285531	PLONGE SANS CACHE CUVE 1600 x 700	163	0,58 €	845608	ÉTAGÈRE MULTI-USAGES - L800	165	0,22 €
285532	PLONGE SANS CACHE CUVE 1600 x 700	163	0,58 €	845612	ÉTAGÈRE MULTI-USAGES - L1200	165	0,29 €
285591	VESTIAIRE EN L 2 PORTES	181	0,99 €	845618	ÉTAGÈRE MURALE MODULABLE - L800	165	0,50 €
285592	VESTIAIRE EN L 4 PORTES	181	1,44 €	845622	ÉTAGÈRE MURALE MODULABLE - L1200	165	0,64 €
285593	VESTIAIRE EN L 6 PORTES	181	1,95 €	845630	NIVEAU ÉTAGÈRE MODULABLE - L800	165	0,14 €
771006	ÉCHELLE GN2/1 - E530 - 7NVX	152	0,66 €	845631	NIVEAU ÉTAGÈRE MODULABLE - L1200	165	0,22 €
771506	ÉCHELLE GN1/1 - E325 - 7NVX	152	0,52 €	845635	MONTANT À CRÉMAILLÈRE - L1000	165	0,04 €
772415	ÉCHELLE OPTIMO 60 x 40 - E40 - 15NVX	151	0,76 €	845637	CONSOLE POUR SUPPORT NIVEAUX	165	0,02 €
772420	ÉCHELLE OPTIMO 60 x 40 - E40 -20NVX	151	0,84 €	846007	ÉTAGÈRE MURALE POUR BOUTILLES	165	0,07 €
774420	ÉCHELLE OPTIMO GN2/1 - 20NVX	151	0,82 €	858002	TABLE DE TRI 2 TVO SS RAMPE		1,12 €
774520	ÉCHELLE OPTIMO GN2/1 - 20NVX	151	0,84 €	858003	TABLE DE TRI 3 TVO SANS RAMPE		1,60 €
775420	ÉCHELLE OPTIMO GN1/1 - 20NVX	151	0,68 €	858022	TABLE DE TRI 2 TVO AVEC RAMPE		1,56 €
775520	ÉCHELLE OPTIMO GN1/1 - 20NVX	151	0,72 €	858023	TABLE DE TRI 3 TVO AVEC RAMPE		1,68 €
776706	ÉCHELLE P/CASIER 500 x 600 - E50	152	0,66 €	858032	TABLE DE TRI 2 TVO AVEC RAMPE-ROULETTES		1,12 €
777301	NIV CONSTANT NEUTRE NON VENTILÉ	154	1,60 €	858033	TABLE DE TRI 3 TVO AVEC RAMPE-ROULETTES		1,66 €
777500	CHARIOT NIVEAU CONSTANT POUR ASS	154	1,20 €	858103	TABLE DE TRI 3 TVO RAMPE-HABILLAGE		4,74 €
777506	NIV CONSTANT NEUTRE VENTILÉ	154	1,80 €	858113	TABLE DE TRI 3 TVO RAMPE-ROULETTES-HABILLAGE		6,69 €
777516	NIV CONSTANT NEUTRE NON VENTILÉ	154	1,72 €	893002	KIT ÉTAGÈRE DE BASE - P425	165	1,77 €
777706	NIV CONSTANT POUR CASIERS	154	1,12 €	893302	KIT ÉTAGÈRE ADDITIONNEL - P425	165	1,02 €
777806	NIV CONSTANT - CASIER TÔLE PLEINE	154	1,28 €				



CONDITIONS GÉNÉRALES DE VENTE

Ce sont les tarifs affichés au catalogue Digital du Groupe MATFER BOURGEAT qui font foi, les produits sont fournis aux prix en vigueur au moment de leur expédition, en Euros et tenant compte de la TVA applicable au jour de la commande. Tout changement du taux pourra être répercuté sur le prix des produits. **Le vendeur se réserve le droit de modifier ses prix à tout moment en respectant un préavis de trente jours.**

Franco de port et d'emballage pour toute commande supérieure à 280 euros H.T.

15 euros H.T. de participation aux frais de port et d'emballage pour toute commande inférieure à 280 euros H.T.

Le paiement des marchandises est exigible à la date de leur livraison.

Le non-respect des délais de paiement entraîne la facturation d'intérêts de retard exigibles le jour suivant la date de règlement inscrite sur la facture, au taux de 1,5 fois le taux d'intérêt légal.

En cas de non-paiement, la remise du dossier à notre service contentieux entraînerait d'office une majoration de 20% à titre de pénalité pour non-respect de l'obligation contractuelle.

En cas de contestation, seul est compétent le Tribunal de Commerce de notre siège social.

Conformément à la loi n°80335 du 12 mai 1980 au J.O. du 12-13 mai 1980, les marchandises que nous livrons restent la propriété de notre société jusqu'au paiement intégral de celles-ci par l'acheteur.

Les reproductions photographiques des articles du programme de vente ainsi que les textes les accompagnant sont donnés à titre indicatif.

Pages intérieures imprimées sur papier 100% recyclé.

© Tous droits réservés. Les marques citées sont des marques déposées.

Sauf erreurs typographiques. Visuels non contractuels. Les images d'ambiance ne sont pas diffusables et sont soumises au droit d'auteur.

© Escale Gourmande - © Fotolia - © AdobeStock (Kzenon - Adin - micromonkey - jotly - luckybusiness - Monkey Business - EngLac) - © Envato (siraphol).

Photos de couverture générées à l'aide de l'IA.

Création graphique :  kiweerouge



